

la série ZW

HITACHI

ZW
310



CHARGEUSE SUR PNEUS

- **Modèle :** ZW 310
- **Poids opérationnel :** 22 700 kg - 23 700 kg
- **Capacité du godet :** remplissage ISO 3.2 - 4.5 m³
- **Sortie moteur max. :** 220 kW (299 ch)

Une nouvelle génération de chargeuses sur pneus :

ZW Série

Fabrication de qualité supérieure avec une surprenante mobilité

Les chargeuses sur pneus de la nouvelle série ZW comptent d'innombrables technologies et mécanismes innovants. Le contrôle total du couple moteur et de la pompe est une première dans ce secteur. Trois modes de travail et trois modes de conduite aident à renforcer la facilité d'utilisation et à incrémenter le rendement. Qui plus est, de nombreuses conceptions avancées apportent puissance et vitesse aux opérations de chargement et de déplacement. La série ZW définit un nouveau standard de chargeuses sur pneus, productives et faciles à manœuvrer.



Trois modes de travail pour augmenter la production et réduire la consommation de carburant

Trois modes de conduite pour un changement de vitesse optimal

Transmission automatique avec système de détection de charge

Moteur à couple élevé et convertisseur de couple de grande capacité

Différentiel à report de couple

Différentiel à glissement limité (optionnel)

Opérations simultanées plus douces

avec le circuit hydraulique avancé

Synchronisation d'arrêt d'embrayage sélectionnable

Mise à niveau du bras de levage automatique (optionnel)

RCS Ride Control System - Système

Anti Tangage

Pages 4-7

Cabine panoramique grand confort

Cabine à climatiseur automatique deux niveaux et pressurisée

Dégivrateurs avant/arrière

Faible niveau de bruit

Cabine panoramique

Visibilité vers le haut améliorée

Bonne visibilité arrière

Commutateurs et commandes en

position ergonomique

DSS (interrupteur de rétrogradation) et

USS (interrupteur d'accélération)

Levier à joystick multifonctionnel

(optionnel)

Siège à suspensions pneumatiques

Pages 8-9

Durabilité améliorée

Robustesse des engrenages du différentiel

Essieux longue durée

Pompes à déplacement variable

Châssis robuste

Ventilateur de refroidissement actionné par système hydraulique avec système de détection de chaleur

Refroidisseur d'huile hydraulique haute capacité

Réservoir de carburant protégé

Radiateur et refroidisseur d'huile en aluminium

Indicateurs et instruments à DEL

Joint de type toriques (ORS) et

connecteurs électriques résistant à l'eau

Pages 10-11

Maintenance simplifiée

Intervalles prolongés de remplacement de l'huile hydraulique

Facilité de vidange

Filtres faciles d'accès

Filtres de climatisation faciles

à remplacer

Bagues HN

Orifice d'alimentation de carburant

judicieusement placé

Grande boîte à outils

Écran à lecture facile

Plancher de cabine plat

Couvercle de radiateur sur charnières

Châssis avant DL

(Dirt-Less – anti-salissure)

Pages 12-13

Sécurité

Ventilateur à protection totale

Système de direction de secours

Protection contre les fausses

manœuvres

Cabine ROPS/FOPS

Système de freinage double circuit à

haute fiabilité

Autres caractéristiques de sécurité

Page 14

Environnement

Système d'injection de carburant haute

pression

Ventilateur Hitachi Silent (HS)

Moteur peu bruyant

Marquage des pièces recyclables

Page 15

e-Service du site des propriétaires

Page 16

Spécifications

Pages 17-19

- **Le nouveau moteur est conforme aux réglementations sur les émissions Phase III A**
- **La conception avancée de bas niveau de bruit est conforme à la réglementation UE 2000 / 14 / CE, PHASE II.**



Remarque: Les illustrations peuvent inclure, ou non, les équipements standard et optionnels spécifiés individuellement par pays.

D'innombrables avancées technologiques pour une surprenante mobilité et un rendement élevé

La nouvelle Série ZW présente d'innombrables avancées technologiques : le système TT*, un système hydraulique et une transmission récemment développés, une coordination parfaite des opérations, une impressionnante mobilité et une production élevée avec une consommation moindre de carburant, etc...

*Contrôle du couple total

Trois modes de travail pour augmenter la production et réduire la consommation de carburant

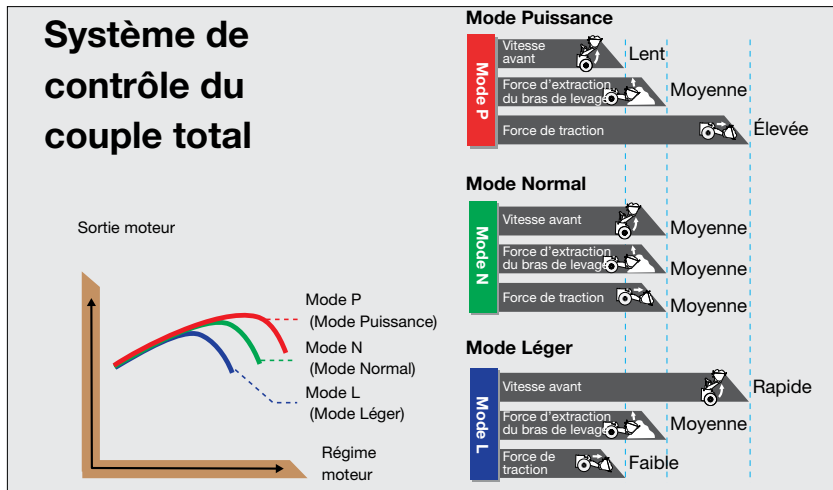

Ces trois modes de travail sont à sélectionner en fonction des besoins du travail et des préférences du conducteur. Sur chacun de ces modes, le système TT* contrôle le couple total du moteur et de la pompe pour une parfaite coordination de la force de pénétration et de la vitesse de l'outil en fonction des besoins du travail. Ces trois modes de travail peuvent être sélectionnés pour une adaptation optimale aux matériaux manipulés et obtenir un rendement plus élevé.



Mode P : Fouille travaux lourds
Mode N : Charger
Mode L : Opérations légères

Trois modes de conduite pour un changement de vitesse optimal



Trois modes de travail peuvent être sélectionnés en fonction des besoins du travail et des préférences du conducteur.

Mode L :

commence en seconde et effectue un changement de vitesse à synchronisation rapide. Convient aux déplacements de longue distance sur sol nivelé.

Mode N :

commence en seconde et effectue un changement de vitesse à synchronisation lente. Convient pour l'extraction et aux opérations de chargement selon, par exemple pour la méthode chargement en V.

Mode H :

effectue le changement de vitesse avec une synchronisation similaire à celle du mode N et rétrograde automatiquement en première en fonction des conditions de chargement sans qu'il soit nécessaire de rétrograder avec le DSS* ou le changement de vitesse manuel.

*Interrupteur de rétrogradation



Transmission automatique avec système de détection de charge

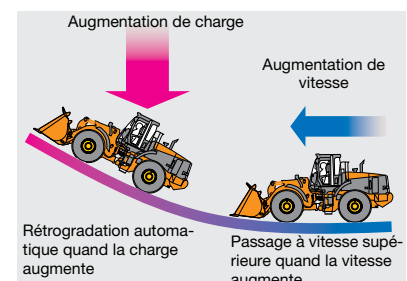

La synchronisation optimale du changement de vitesse est automatiquement sélectionnée en réponse à la vitesse de déplacement et à la charge.



Changement de vitesse en douceur grâce au contrôle électronique

Le changement de vitesse peut se faire automatiquement, rapidement et en douceur, avec moins d'à-coups, grâce au contrôle électronique des engrenages hélicoïdaux. Les déplacements d'un site à l'autre sont ainsi très rapides, avec moins de renversements dans les opérations de chargement-transport.

Moteur à couple élevé et convertisseur de couple haute capacité

Sortie max. : **220 kW (299 ch)**
Sortie nominale : **216 kW (294 ch)**
Couple max. : **1 400 Nm (143 kgf•m)**

Le nouveau moteur produit un couple élevé à bas régime en réponse directe à l'accélération sans nécessité de mettre les pleins gaz. Le convertisseur de couple haute capacité apporte la puissance pour le déplacement avec une charge élevée, par exemple dans les côtes raides ou les longues montées, sans perdre de vitesse.

Différentiel à report de couple (standard)

Le différentiel proportionnel de couple règle les forces motrices sur les deux roues. Si les résistances de la route sont différentes sous les deux roues, cette fonction évite le dérapage d'une roue sur un sol plus mou, à la différence des différentiels conventionnels. Grâce à elle, la série ZW est capable de sortir aisément des terrains meubles ou difficiles.

Différentiel à glissement limité (optionnel)

Sur les routes enneigées ou les terrains difficiles, le différentiel à glissement limité peut faire le travail du différentiel proportionnel de couple. Une force motrice efficace est ainsi fournie aux deux roues pour une meilleure adhérence et moins de dérapage pendant le déplacement.

Un ensemble de mécanismes élaborés apportent une mobilité impressionnante et une production élevée

Une performance montée/déplacement améliorée

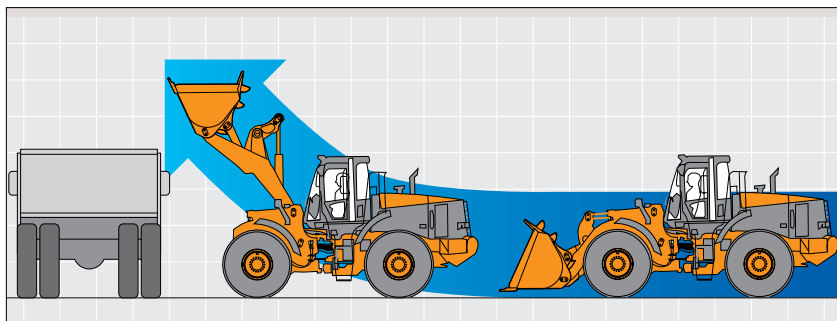

Montée du bras de levage pendant le déplacement pour une meilleure performance montée / déplacement. Sur la nouvelle série ZW, vous pouvez espérer une performance montée/déplacement de 10% supérieure, qui dope l'efficacité du chargement et augmente la productivité.

Opérations simultanées sans à-coups grâce au circuit hydraulique avancé



Avec les nouveaux circuits parallèle/tandem et à la différence des machines conventionnelles, le bras de levage et le godet peuvent être manœuvrés en même temps. Cette caractéristique augmente considérablement l'efficacité d'extraction et de chargement pour fournir un rendement plus élevé.

Synchronisation d'arrêt d'embrayage sélectionnable

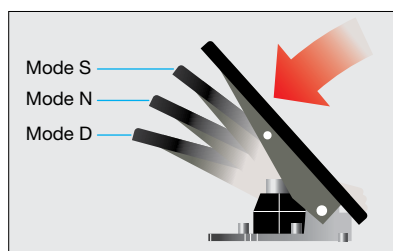

Trois options de synchronisation d'arrêt d'embrayage permettent de s'adapter aux conditions de travail, dont les opérations rapides sur sol nivelé et les opérations sans glissade dans une pente.



Mode S :

L'embrayage s'arrête en synchronisation rapide quand on appuie sur la pédale, pour un chargement rapide sur sol nivelé

Mode N :

L'embrayage s'arrête quand on enfonce à moitié la pédale pour un chargement sans glissade dans une pente.

Mode D :

L'embrayage s'arrête quand on enfonce complètement la pédale pour le déversement dans une trémie en pente.

ARRÊT :

L'embrayage est désactivé.



Des mécanismes sophistiqués pour une plus grande efficacité du travail

Système de position flottante

Le système de position flottante permet que le bras de levage suive les irrégularités de la route en n'utilisant que son propre poids, sans utiliser son circuit hydraulique. Ce système est utile pour la collecte des restes au sol pendant le chargement et le déneigement.

Remise à niveau automatique du godet au sol

Le godet se repositionne automatiquement en parallèle au sol après son déploiement, ce qui supprime les fastidieuses manœuvres de repositionnement pour un chargement efficace.

Système de relevage automatique du bras de levage

Le bras de levage peut automatiquement se relever à niveau pré-réglé. Cette fonction est très utile quand il s'agit de charger sur un dumper ou pour le travail dans des sites confinés avec une hauteur de travail limitée.

Présélection automatique des hauteurs levage (optionnel)

Le bras de levage peut être automatiquement relevé et abaissé à un niveau pré-réglé. Les commutateurs de la cabine permettent de programmer les hauteurs de levage, en haut et en bas.

Des conceptions conviviales pour une efficacité de travail supérieure

Clapet d'obturation

Le clapet d'obturation réduit efficacement les secousses lors du levage et de la baisse du bras. Le godet n'a pas de circuit anti-chocs qui permette un retrait efficace de la boue.

Dispositif anti-tangage RCS

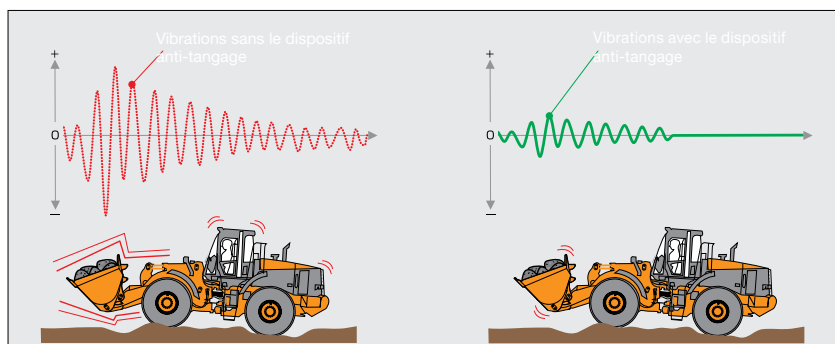

Le dispositif anti-tangage réduit les rebonds pendant le déplacement sur les terrains irréguliers et les routes enneigées en contrôlant automatiquement l'outil. Les chocs et les vibrations sont en grande partie supprimés pour un meilleur confort.





Cabine à climatiseur automatique deux niveaux et pressurisée



Le climatiseur deux niveaux amène l'air conditionné simultanément aux pieds et au-dessus de la tête. Le volume et l'orientation du débit d'air se réglent automatiquement en fonction du réglage de la température. La cabine pressurisée interdit l'entrée de poussière et de débris, même dans un environnement poussiéreux.



Dégivres avant/arrière



Avec les dégivres avant et arrière, le débit d'air sort par trois sorties d'air à l'avant et deux sorties à l'arrière afin de protéger les vitres respectives contre la buée. La vision est nette même par temps de pluie ou par temps froid.

Plafond (toit de cabine en résine)

Un plafond creux est installé en haut de la cabine pour former une couche d'air, ce qui aide énormément à réduire la hausse des températures dans la cabine et augmente l'efficacité de refroidissement du climatiseur.

Cabine montée sur amortisseurs

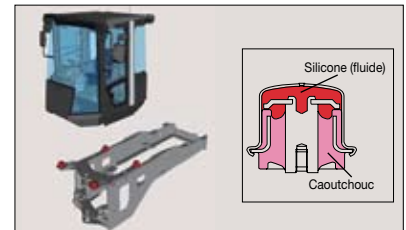

La cabine repose sur des supports élastiques remplis de fluide pour absorber les chocs et les vibrations et réduire la résonance.

Faible niveau de bruit

La cabine est parfaitement étanche et le nouveau moteur à faible bruit est utilisé pour réduire le niveau sonore, conjointement avec les mesures suivantes :

- Ventilateur de refroidissement actionné par système hydraulique avec système de détection de chaleur
- Ventilateur Hitachi Silent (HS)
- Matériaux insonorisant dans le capot du moteur et la cabine
- Disposition appropriée du réservoir d'huile hydraulique et du tablier



La conception « conducteur d'abord » : bonne prise en main des commandes pour un plus grand confort

Cabine panoramique



La cabine offre une visibilité quasi panoramique grâce à son pare-brise avant qui a été élargi et ses angles arrière sans piliers. Les roues avant sont toujours dans le champ de vision du conducteur pour améliorer la sécurité et accroître l'efficacité du chargement.

Visibilité vers le haut améliorée

La courbe du pare-brise avant apporte une bonne visibilité vers le haut pour que le conducteur puisse observer le mouvement du godet et réaliser le chargement dans de meilleures conditions de sécurité.

Bonne visibilité arrière

Le capot du moteur a un profil bas et arrondi pour une meilleure visibilité arrière, de sorte que le conducteur peut voir directement les roues arrière et le contre-poids.

Levier à joystick multifonctionnel (optionnel)



Le joystick multifonctionnel est placé en haut du levier de commandes pour une plus grande facilité d'utilisation.

Siège à suspensions pneumatiques



Le siège à suspensions pneumatiques est pourvu de nombreux mécanismes de réglage : hauteur-poids, avant-arrière, inclinaison du dossier et angle de l'accoudeur, longueur et angle du coussin du siège, hauteur et angle de l'appui-tête, support lombaire. Le siège est équipé de chauffage en version standard.

Emplacements ergonomiques des commutateurs et des commandes



Les commutateurs et les commandes sont utilement répartis dans la console de droite pour faciliter les opérations.

DSS (interrupteur de rétrogradation) et USS (interrupteur d'accélération)

Le DSS est conçu pour la rétrogradation d'une vitesse et l'USS pour un passage à la vitesse supérieure simplement en appuyant sur un bouton.

D'innombrables accessoires en version standard



Boîte de rangement chaud/froid



Grand plateau et porte-gobelet



Éclairage intérieur interconnecté avec la porte de la cabine



Pochette sur le dossier du siège



Radio AM/FM stéréo



Pare-soleil

Durabilité améliorée

La durabilité a été améliorée par plusieurs mécanismes de pointe qui apportent une longue durée de vie utile sans défaillance.

Système de transmission fiable

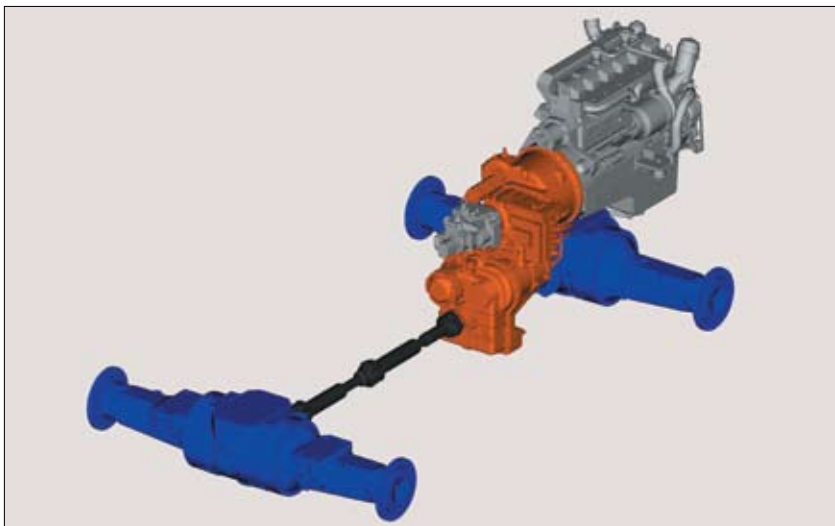

Transmission

La transmission réduit efficacement la charge de transfert, ce qui aide à diminuer le bruit et prolonge la durée de vie tout en améliorant la fiabilité.

Robustesse des engrenages du différentiel

Les engrenages du différentiel ont été renforcés pour améliorer leur rigidité.

Essieux durables

La durabilité des essieux avant et arrière a été améliorée. Le carter d'essieu a été épaissi pour mieux résister aux conditions de pénibilité des carrières.

Meilleure capacité de freinage

Les freins sont de type multidisque humide ; ils sont logés dans l'essieu.

Pompes à débit variable

Les nouvelles pompes à débit variable ont été exclusivement conçues et développées pour les chargeuses sur pneus HITACHI pour correspondre aux sévères contraintes des travaux d'extraction.

Ventilateur de refroidissement actionné par système hydraulique avec système de détection de chaleur



La vitesse du ventilateur est réglable en fonction de la température du fluide pour refroidir efficacement le liquide de refroidissement, l'huile hydraulique, l'huile de la transmission et l'huile du convertisseur de couple. Le résultat : une plus longue durée de service des composants et une réduction de la consommation de carburant. Le ventilateur est également séparé du moteur pour la facilité d'entretien.

Refroidisseur d'huile hydraulique haute capacité

La grande capacité de refroidissement du refroidisseur d'huile hydraulique aide à réduire les variations de températures de l'huile et prolonge la vie utile des composants.

Châssis robuste

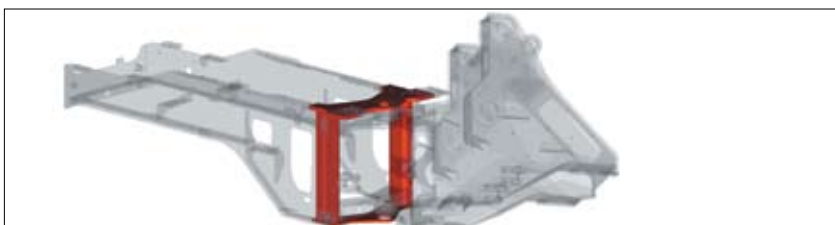

Le châssis caissonné est plus épais et renforcé pour résister à la torsion et accroître sa durabilité. Les axes sont bien espacés pour une plus haute résistance à la torsion.

Réservoir de carburant protégé



Le large contre-poids a été disposé de manière à protéger le réservoir de carburant contre les collisions avec les obstacles pendant l'utilisation.

Radiateur et refroidisseur d'huile en aluminium



Pour les protéger contre la corrosion habituelle avec l'acier ou le cuivre, le radiateur et le refroidisseur d'huile sont en aluminium.

Indicateurs et instruments à LED



De nombreuses LED sont placées sur les indicateurs, les écrans et les alarmes. Elles prolongent leur durée de vie, ce qui se traduit par moins de pannes et renforce la fiabilité.

Joint de type torique (ORS) et connecteurs électriques résistants à l'eau



De nombreux composants évolués sont utilisés pour apporter plus de durabilité et de fiabilité. Des joints ORS, dont l'efficacité est amplement démontrée, et des tuyaux hydrauliques haute pression sont employés dans le système hydraulique, et des connecteurs de câbles étanches équipent le système électrique.



Coûts d'exploitation réduits

Les coûts d'exploitation et d'entretien sont considérablement amenuisés grâce aux points d'inspection concentrés et aux composants durables.



Intervalles prolongés de remplacement de l'huile hydraulique (de 1 000 à 4 000 heures)

L'huile hydraulique Genuine de HITACHI peut multiplier par quatre l'intervalle entre deux changements. Le chargeur est équipé d'un flexible de vidange d'huile hydraulique en version standard.

Facilité de vidange

Le port de vidange de l'huile moteur est situé de sorte à simplifier l'entretien. Il n'est plus nécessaire de se placer sous l'engin.

Filtres faciles d'accès



Le filtre à carburant et le pré-filtre à carburant avec fonction de colmatage et le filtre à huile du moteur sont stratégiquement situés pour permettre l'inspection quotidienne et l'entretien en se trouvant sur le sol.

Filtres de climatisation faciles à remplacer



Le filtre d'air frais se change facilement de l'intérieur de la cabine et le filtre de circulation d'air se remplace simplement en enlevant le porte-gobelet.

Bagues HN



Une bague HN contenant de l'huile haute viscosité est posée sur chacun des joints pour réduire la consommation de graisse, prolonger les intervalles de lubrification (100 à 500 heures) et augmenter la durabilité.

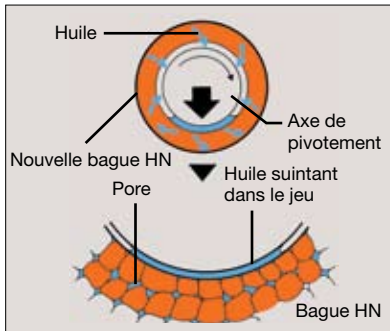

La bague HN, un nouvel exemple d'innovation technologique développée par HITACHI, assure une durée de vie prolongée et une durabilité élevée. L'huile haute viscosité est imprégnée à vide dans le métal fritté à haute dureté. En fonctionnement, l'huile suinte des pores de la bague dans le jeu entre l'axe de pivotement et la bague pour assurer la lubrification.

Un orifice d'alimentation en carburant judicieusement placé



L'orifice d'alimentation en carburant est placé de sorte à ce qu'il soit facile de faire le plein à partir du sol.

Plancher de cabine plat



Le plancher de la cabine est plat pour faciliter le nettoyage.

Grande boîte à outils



Une grande boîte à outils est fournie au niveau de la marche supérieure de l'échelle, du côté droit de la machine. La boîte à outils peut contenir un pistolet graisseur et un kit d'outils.

Ventilateur de refroidissement réversible actionné par système hydraulique



La rotation du ventilateur de refroidissement actionné par système hydraulique avec système de détection de chaleur peut être inversée pour faciliter le retrait de la saleté sur le radiateur. Le ventilateur lui-même bascule pour faciliter le nettoyage.

Écran à lecture facile



Avec l'écran à lecture facile, l'opérateur peut lire les instructions d'entretien programmé et de maintenance.

Indications de l'écran: horloge, consommation de carburant, intervalles d'entretien, vitesse de déplacement, kilométrage, compte-heures

Alertes de remplacement : filtre / huile moteur, filtre à carburant, huile / filtre hydraulique, huile / filtre de transmission

Châssis avant DL (anti-salissure)



La forme donnée au châssis avant DL permet de retirer facilement la saleté, les gravillons et la neige.

La conception « sécurité d'abord »

Un niveau de sécurité élevé dans l'environnement de travail avec d'innombrables mécanismes de pointe.



Cabine ROPS/FOPS

Une cabine ROPS/FOPS est fournie pour protéger le conducteur contre les blessures en cas d'accident.

ROPS : Roll-Over Protective Structure (Structure de protection contre les retournements) : ISO3471

FOPS : Falling Object Protective Structure (Structure de protection contre la chute d'objets) : ISO3449

Système de freinage double circuit haute fiabilité

Un système de freinage hydraulique double circuit est utilisé : si l'un des circuits est défaillant, l'autre peut assurer le freinage. Le frein est de type multidisque humide clos pour un freinage fiable.

Ventilateur à protection totale



Le ventilateur de refroidissement est enfermé dans un dispositif de protection totale (grille métallique) pour protéger les mécaniciens contre les blessures pendant l'entretien et la maintenance.

Système de direction de secours

La pompe électrique de secours fournit la pression d'huile nécessaire pour la direction assistée même en cas d'urgence. Il est ainsi possible de manœuvrer normalement la direction même en cas de panne du moteur.

Protection contre les fausses manœuvres :

Démarrage du moteur : le moteur ne démarre que si le levier de marche avant/marche arrière est au point mort.

Démarrage : la transmission est désactivée quand l'interrupteur de stationnement est sur la position ON, même si la marche avant ou la marche arrière est enclenchée.

Siège du conducteur vide : les leviers de commandes et le levier de marche avant/marche arrière sont bloqués pour éviter une manœuvre accidentelle.

Arrêt du moteur : le frein de stationnement actionné par ressort/relâché par hydraulique se serre automatiquement même si n'a pas été serré à main.

Autres caractéristiques de sécurité



Ceinture de sécurité rétractable



Échelle inclinée

Conception écologique

Un engin plus propre

La série ZW est équipée d'un moteur puissant mais propre qui remplit les conditions de Phase IIIA de la réglementation relative aux émissions qui entrera en vigueur dans l'UE en 2006.

Système d'injection de carburant haute pression

Une pompe à injection et un injecteur sont couplés sur chaque cylindre pour injecter le carburant dans le cylindre à une pression ultraélevée. La synchronisation et la quantité d'injection de carburant peuvent être contrôlées avec précision grâce au contrôle électronique du régulateur. Ceci permet de réduire les matières sous forme de particules (PM – Particulate Matter), l'oxyde d'azote (NOx), la consommation de carburant et les vibrations.

Important: L'usage de carburants autres que l'huile légère est interdit. Dans le cas contraire, le moteur peut être endommagé.



Un engin recyclable

Environ 95% des pièces d'une chargeuse de la série ZW peuvent être recyclées. Toutes les pièces en résine sont marquées pour faciliter le recyclage. Cet engin ne contient pas du tout de plomb. Le radiateur et le refroidisseur d'huile sont en aluminium et tous les fils sont sans plomb. De plus, une huile hydraulique biodégradable est disponible pour les chantiers où une protection spéciale de l'environnement est requise.

Un engin plus silencieux

Un certain nombre de caractéristiques rendent cet engin moins bruyant.

En premier lieu, la commande isochrone du régime du moteur signifie un régime restreint au cours des opérations à vide et des travaux légers pour supprimer le bruit.

Le ventilateur à ailettes recourbées réduit la résistance de l'air et le bruit du débit d'air. Troisièmement, le silencieux supprime une bonne partie du bruit et réduit les émissions. Cette conception avancée pour une réduction du bruit est conforme à la directive 2000/14/CE, Phase II, qui entrera en vigueur dans l'Union européenne en 2006.

Ventilateur Hitachi Silent (HS)

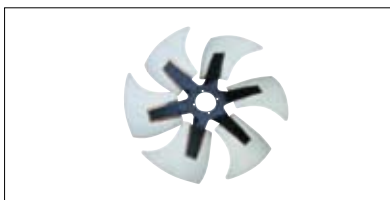

Un ventilateur HS, capable de réduire la résistance de l'air et le bruit du débit d'air, est utilisé au niveau du radiateur et du refroidisseur d'huile afin d'obtenir un fonctionnement plus silencieux.

Moteur peu bruyant

Le bloc-cylindres et la structure sont renforcés pour réduire le bruit du moteur.

Gestion à distance de la flotte grâce à la fonction e-Service du site des propriétaires

Réduisez les efforts et les frais liés à l'entretien de votre flotte d'engins grâce à la fonction e-Service du site des propriétaires (Owner's site) ; accédez en ligne, depuis votre bureau, aux informations les plus récentes de chacune de vos machines.

OWNER'S

e-Service Owner's Site

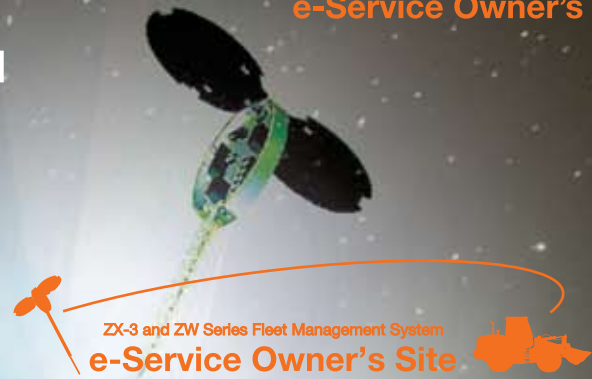

Caractéristiques de la fonction e-Service du site des propriétaires

Utilisation

L'accès à distance à toutes les informations opérationnelles importantes des engins, à savoir les heures de fonctionnement quotidiennes et le niveau de carburant, ainsi que l'historique général des pressions et températures.

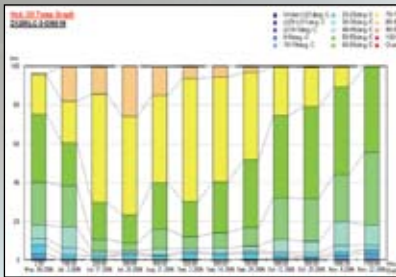

Entretien

Pour chaque engin, l'historique d'entretien et les entretiens recommandés sont affichés dans une seule fenêtre, permettant la gestion précise et efficace de l'entretien de la flotte.



Emplacement

En plus de la fonction générale du GPS, le GIS (système d'information géographique) présentera non seulement la position géographique de chaque engin avec son identification immédiate par numéro de série, mais permettra aussi des recherches sur plusieurs engins en utilisant les informations opérationnelles comme critère de recherche.



Vérifiez et suivez chacune de vos machines depuis votre bureau

Amélioration des services offerts par votre distributeur local

Position géographique réelle de chacun de vos engins

L'e-Service du site des propriétaires est un outil en ligne de gestion de flotte, mis à la disposition de chacun de ses clients par Hitachi. Cet outil vous présentera, sur l'écran de votre ordinateur de bureau, toutes les informations opérationnelles et l'emplacement de vos machines, vous offrant une vue d'ensemble à jour de tous les engins, pour vous en permettre la maîtrise totale. Chaque machine enverra régulièrement ses données opérationnelles à un satellite, qui les renverra vers un serveur Hitachi, via une station au sol. Les données récoltées par le serveur seront ensuite traitées et renvoyées vers les clients à travers le monde. Les informations relatives à votre engin vous seront disponibles, ainsi qu'à votre concessionnaire, au travers d'une connexion Internet. Cette chaîne de communication est opérationnelle 24 heures sur 24, 365 jours par an. Elle vous aidera à préparer vos travaux, à entretenir votre engin et permettra d'améliorer le soutien de votre concessionnaire en termes de services et de recherche des causes de pannes ; tout ceci contribuera à réduire les durées d'immobilisation et à accroître les performances de votre flotte.

Tous les nouveaux engins ZAXIS-3 et ZW fournis par HCME disposeront, de série, d'un module de communication par satellite*, ce qui signifie que chaque propriétaire pourra profiter directement de la fonction e-Service du site des propriétaires. Votre concessionnaire local pourra vous donner un accès à cette fonction e-Service.

Optimisation de la gestion de flotte

Programmation précise des entretiens

Outil d'aide à la préparation du travail

Recherche rapide des causes de pannes

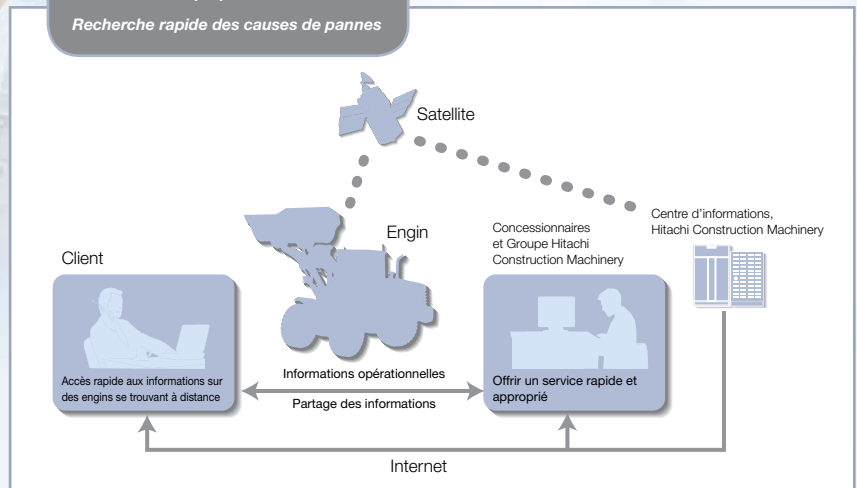

* (1) La communication par satellite peut être interdite par les réglementations locales (notamment des normes de sécurité) et les exigences légales du pays dans lequel vous souhaitez l'utiliser.

(2) Les communications par satellite permettent en principe une couverture mondiale. Contactez votre concessionnaire local pour connaître la disponibilité des communications par satellite dans votre pays ou sur un chantier spécifique.

(3) Si la transmission du signal satellite est entravée de quelque manière que ce soit, la communication par satellite peut s'avérer impossible.

MOTEUR

Modèle	Daimler Chrysler OM460LA
Type	4 temps, refroidi à l'eau, injection directe
Aspiration	Suralimentation et refroidisseur d'air
Nombre de cylindres	6
Puissance maximale	Nette
ISO 9249, nette	220 kW (299 ch) à 1 800 min ⁻¹ (t/min)
EEC 80/1269, net	220 kW (299 ch) à 1 800 min ⁻¹ (t/min)
Alésage et course	128 mm x 166 mm
Cylindrée	12.816 l
Batteries	2 x 12 V / 754 CCA, 150 Ah
Filtre à air	Double élément de type sec avec indicateur de restriction

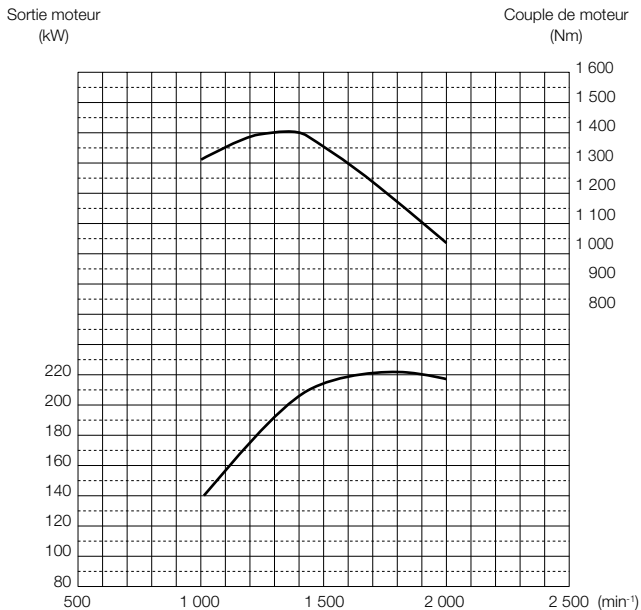

TRANSMISSION

Transmission

Convertisseur de couple, type arbre intermédiaire powershift avec fonctions d'embrayage manuel ou automatique commandé par ordinateur incluses.

Convertisseur de couple	Trois éléments, mono-étage, monophasé
Embrayage principal	Hydraulique humide, type multi-disque
Méthode de refroidissement	Circulation forcée

Vitesse de marche* (km/h)	Avant	Arrière
1ère	7.0	7.0
2ème	11.8	11.8
3ème	22.0	22.0
4ème	35.5	35.5

*Avec pneus 26.5-25 PR (L3)

ESSIEU ET TRANSMISSION FINALE

Système de transmission	Transmission à quatre roues motrices
Essieux avant et arrière	Semi-flottants
Essieu avant	Fixé au châssis avant
Essieu arrière	Oscillant sur support
Démultiplicateur et engrenage à différentiel	Démultiplication à deux niveaux avec différentiel de couple proportionnel
Angle d'oscillation	Totale 22° (+11°, -11°)
Transmissions finales	Planétaire travaux lourds, montage intérieur

PNEUS

26.5-25 PR (L3)

FREINS

Freins de travail

Freins à disque humide hydrauliques pour les quatre roues, montage intérieur. Circuits de frein avant et arrière indépendants.

SYSTÈME DE DIRECTION

Type	Direction à châssis articulé
Mécanisme de direction	Se rapporter à la liste d'équipement standard et en option
Angle de braquage	40° dans chaque direction ; total 80°
Vérins	2 pistons à double effet
No. x alésage x course	2 x 70 mm x 542 mm
Rayon de braquage minimum sur la ligne centrale du pneu extérieur	5 860 mm

SYSTÈME HYDRAULIQUE

Bras de levage et godet sont contrôlés par un levier de commande indépendant.

Commandes de bras de levage	Vanne quatre positions ; Lever, pause, abaisser, flottant
Commandes de godet avec remise à niveau	Vanne trois positions ; Recul, pause, déversement
Pompe principale/ Pompe de pression	Pompe à pistons axiaux à débit variable
Pompe de gavage/ Pompe de ventilateur/ Pompe de freinage et d'assistance	Pompe à engrenages à débit fixe
Vérins hydrauliques	
Type	Deux bras de levage et un godet, type double effet
No. x alésage x course	Bras: 2 x 145 mm x 930 mm Godet: 1 x 185 mm x 510 mm
Filtres	Filtre de retour de 15 microns prenant la totalité du débit dans le réservoir
Cycles hydrauliques	
Levée du bras de levage	5.8 s
Abaissement du bras de levage	3.0 s
Déversement de godet	1.4 s
Total	10.2 s

CAPACITÉS DE REMPLISSAGE ET DE SERVICE

	litres
Réservoir à carburant	382.0
Réfrigérant	59.0
Huile moteur	39.0
Convertisseur de couple et transmission	25.0
Différentiel d'essieu avant et moyeux de roues	46.0
Différentiel d'essieu arrière et moyeux de roues	46.0
Réservoir hydraulique	128.0

DIMENSIONS & SPÉCIFICATIONS

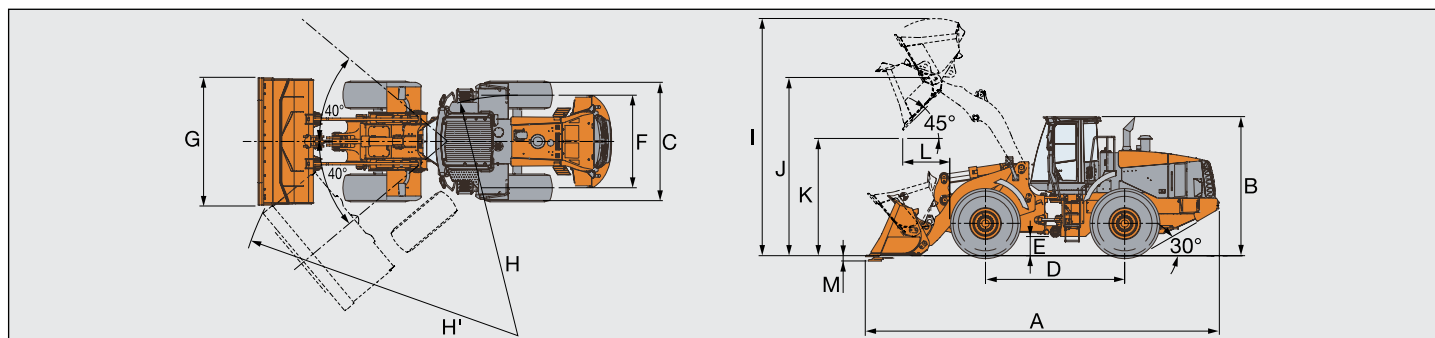

Unité : mm

Type de bras			Bras standard					
			Usage général			Matériau léger		Godet Rock
			Fond rond		Fond plat	Fond rond	Fond plat	
Type de godet			Avec lames d'usures boulonnées	Avec dents et adaptateurs boulonnés	Avec lames d'usures boulonnées	Avec lames d'usures boulonnées	Avec dents et adaptateurs boulonnés	
Capacité de godet	Remplissage ISO	m ³	4.2	4.0	4.2	4.5	4.5	3.2
	À ras ISO	m ³	3.6	3.5	3.6	3.9	3.9	2.8
A	Longueur hors-tout	mm	8 840	9 015	8 840	8 910	8 910	8 890
B	Hauteur hors-tout (toit de la cabine)	mm	3 460					
C	Largeur aux pneus	mm	2 965					
D	Empattement	mm	3 450					
E	Garde au sol	mm	480					
F	Voie	mm	2 230					
G	Largeur du godet	mm	2 980					
H	Rayon de braquage (ligne centrale du pneu extérieur)	mm	5 860					
H'	Cercle de dégagement du chargeur, godet en position de transport	mm	6 920	6 960	6 920	6 930	6 930	6 930
I	Hauteur opérationnelle hors-tout	mm	5 870	5 970	5 870	6 040	6 040	5 880
J	Hauteur aux axes de godet, complètement levé	mm	4 390	4 390	4 390	4 390	4 390	4 390
K	Hauteur de déversement à 45°, hauteur max.	mm	3 070	2 950	3 070	3 020	3 020	3 040
L	Portée, déversement à 45°, hauteur max.	mm	1 240	1 370	1 240	1 290	1 290	1 290
M	Profondeur de fouille (angle d'attaque horizontal)	mm	110	100	110	110	110	95
Poids de godet		kgf	2 205	2 180	2 240	2 270	2 305	2 450
Charge de basculement statique*	Droite	kgf	19 200	19 400	19 200	19 100	19 100	19 100
	Braquage complet de 40 degrés	kgf	16 600	16 800	16 500	16 500	16 500	16 500
Force d'arrachement		kN	186.2	199.9	186.2	178.4	178.4	225.4
		(kgf)	(19 000)	(20 400)	(19 000)	(18 200)	(18 200)	(23 000)
Poids opérationnel *		kg	23 450	23 430	23 490	23 520	23 550	23 700

Remarque : 1. Les données de dimension, poids et performances sont conformes aux normes ISO 6746-1:1987, ISO 7137:1997 and ISO 7546:1983

2. La charge de basculement statique et le poids opérationnel marqués d'un * incluent des pneus 23.5R25 (L3) (non lestés) avec du lubrifiant, contrepoids standard, un plein réservoir à carburant et l'opérateur. La stabilité de la machine et le poids opérationnel dépendent du contrepoids, de la dimension des pneus et d'autres équipements.

GUIDE DE SÉLECTION DE GODET

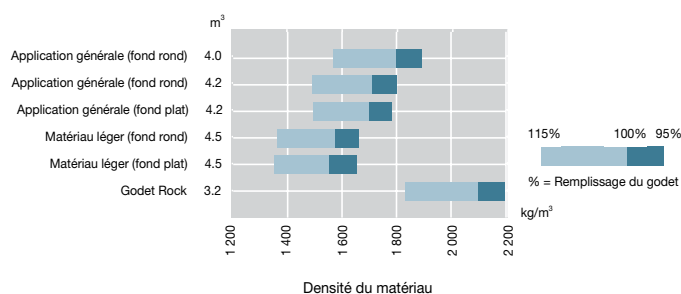

DONNÉES D'EXPLOITATION SUPPLÉMENTAIRES

	Modification du poids opérationnel	Modification de la charge de basculement	
		Droit	Braquage complet
	kg	kg	kg
Contrepoids pour l'homologation sur route allemande	- 730	- 1 700	- 1 500

ÉQUIPEMENT STANDARD

L'équipement standard pouvant varier selon les pays, veuillez contacter votre concessionnaire HITACHI pour de plus amples informations.

MOTEUR

- Réservoir de retour de réfrigérant
- Ventilateur de refroidissement actionné par système hydraulique avec système de détection de chaleur
- Dispositif de protection du ventilateur
- Silencieux, sous le capot avec grande cheminée d'échappement
- Purge d'huile moteur écologique
- Refroidisseur d'huile moteur
- Filtre à carburant
- Séparateur d'eau et pré-filtre de carburant à déblocage rapide
- Chauffage d'admission d'air (pour démarrage à froid)
- Épuration d'air (type stratifié)
- Filtre à air à double élément
- TT Système de contrôle du couple total

TRANSMISSION

- Transmission automatique avec système de détection de charge
- DSS (down shift switch – interrupteur de rétrogradation) et USS (up shift switch – interrupteur d'accélération)
- Différentiels à report de couple, à l'avant et à l'arrière
- Sélecteur mode de conduite, trois modes de translation
- Commutateur de position de coupure de transmission, trois mode

SYSTÈME HYDRAULIQUE

- TT Système de contrôle du couple total
- Deux leviers (commande du bout du doigt)
- Mise à niveau du godet automatique
- Système de relevage automatique du bras de levage
- Système de position flottante
- Jauge visuelle de réservoir
- Filtres hydrauliques, montage vertical
- Distributeur principal à 2 tiroirs cylindriques

- Joints de type toriques
- Système anti-tangage Ride Control System (RCS) automatique

ÉLECTRIQUE

- Système électrique 24 volts
- Batteries standard (2), 12 volts avec 754 CCA, 150 Ah
- Alternateur, 80 A et 24 volts
- conduite avec protection/ clignotants et feux de détresse/ feux de stop et arrière
- Feux de travail sur la cabine, avant (2)
- Feux de travail, arrière (2)
- Avertisseur avec klaxon au centre du volant et bouton sur joystick ou sur la console de droite
- Alarme de marche arrière
- Système de contrôle et d'alarme, avec avertisseurs électroniques multifonctions sonore et visuel inclus
- Moniteur LCD : Tachymètre/ horloge/ compte-heures/ consommation de carburant/ compteur kilométrique/ les intervalles de vidange/ transmission automatique/ arrêt embrayage/ le dispositif anti-tangage/ changement de vitesse
- Indicateurs : température de refroidissement moteur/ température d'huile de transmission/ niveau de carburant
- Feux d'alarme : moteur/ transmission/ alarme de décharge
- Témoins lumineux : clignotants/ feux de route/ feux de travail/ frein principal/ frein de stationnement/ arrêt/ pression basse d'huile de frein/ niveau bas d'huile de frein/ ceinture de siège/ signal de préchauffage/ entretien/ commutateur marche arrière/ marche avant/ séparateur d'eau/ surchauffe/ pression basse d'huile

- moteur/ colmatage du filtre à air/ colmatage du filtre d'huile de transmission/ température d'huile hydraulique/ température d'huile de transmission
- Radio 24 volts AM/FM avec pendule

POSTE OPERATEUR

- Cabine
- ROPS*, FOPS**/ isolation multi-ply pour réduction du bruit/ de vibration/ lave-glaces de pare-brise avant et arrière/ verre de sécurité
- Accoudoir réglable
- Type à climatiseur automatique deux niveaux et pressurisée
- Dégivrage avant/arrière
- Boîte de rangement chaud/froid
- Pare-soleil
- Siège, tissu, dossier surélevé, suspension pneumatique, chauffage de siège, réglable hauteur-poids, angle d'accoudoir, longueur et angle du coussin du siège, hauteur et angle de l'appui-tête, et support lombaire
- Pochette sur le dossier du siège
- Ceinture de sécurité rétractable, 50 mm
- Grand plateau et porte-gobelet
- Tapis de sol caoutchouc
- Colonne de direction ajustable
- Volant texturé avec bouton de manœuvre
- Rétroviseurs extérieurs (2) et intérieurs (2)
- Poignées et marches disposées ergonomiquement et anti-dérapantes
- Crochet de manteau

Remarque : * : ROPS (Roll Over Protective Structure) Structure de protection contre les retournements conforme ISO 3471: 1994
** : FOPS (Falling Objects Protective Structure) structure de protection contre la chute d'objets conforme ISO 3449: 1992 Niveau II

LIAISON CHARGEUR

- Liaison chargeur à cinématique en Z pour une force d'arrachement supérieure du godet

GOSETS ET EQUIPEMENTS

- Ligne complète de godets Hitachi de montage offrant une gamme de lames d'usure boulonnées et de dents et segments boulonnés sur les lames
- Godet d'application générale avec lames d'usure boulonnées : 4.2 m³ (remplissage ISO)

PNEUS

- Carcasse radiale : 26.5R25 (L3)
- Jantes démontables

AUTRES

- Système de direction de secours
- Garde-boue avant et arrière
- Barre de verrouillage d'articulation
- Protection anti-vandalisme, notamment bloc moteur et bouchon de réservoir verrouillables
- Contrepoids intégré
- Barre de remorquage avec goupille basculante
- Crochets de levage et d'arrimage
- Calandre arrière ouvrable

L'ÉQUIPEMENT EN OPTION

L'équipement en option pouvant varier selon les pays, veuillez contacter votre concessionnaire HITACHI pour de plus amples informations.

TRANSMISSION

- Différentiel à glissement limité

SYSTÈME HYDRAULIQUE

- Distributeur principal à 3 tiroirs cylindriques
- Troisième tiroir et tuyauterie
- Levier à joystick multifonctionnel
- Deux leviers et un levier auxiliaire pour une troisième fonction
- Levier à joystick multifonctionnel et un levier auxiliaire pour une troisième fonction
- Mise à niveau du bras de levage automatique

ÉLECTRIQUE

- Phares de travail arrière sur cabine (2)
- Gyrophare

GOSETS ET EQUIPEMENTS

- Godet d'application générale avec dents boulonnées : 4.0 m³ (remplissage ISO)
- Godet d'application générale avec dents soudées : 4.0 m³ (remplissage ISO)
- Godet fond plat avec lames d'usure boulonnées : 4.2 m³ (remplissage ISO)

- Godet fond plat avec dents boulonnées : 4.0 m³ (remplissage ISO)
- Godet fond plat avec dents soudées : 4.0 m³ (remplissage ISO)
- Godet fond plat avec dents soudées : 4.3 m³ (remplissage ISO)
- Godet fond rond pour matériau léger avec lames d'usure boulonnées : 4.5 m³ (Remplissage ISO)
- Godet fond plat pour matériau léger avec lames d'usure boulonnées : 4.5 m³ (Remplissage ISO)

- Godet Rock avec dents boulonnées : 3.2 m³ (Remplissage ISO)

AUTRES

- Garde-boue complet et aile
- Protection de lames d'usure (kit d'homologation sur route allemande)
- Kit d'homologation sur route italienne
- Support de plaque d'immatriculation
- Cales de roue

Avant d'utiliser cet engin, y compris la fonction de communication par satellite, dans un pays autre que l'un des pays de destination, il peut s'avérer nécessaire d'y apporter des modifications de sorte qu'il soit conforme aux réglementations locales (notamment aux normes de sécurité) et aux exigences légales de ce pays particulier. Veuillez ne pas exporter ou utiliser cet engin hors du pays dans lequel il est destiné à être utilisé, tant que cette conformité n'est pas confirmée. Veuillez contacter votre concessionnaire Hitachi pour toute question relative à la conformité.

Conformément à notre politique d'amélioration continue de nos équipements, nous nous réservons le droit de modifier sans préavis toutes les caractéristiques et spécifications.

Illustrations et photos montrent les modèles standard et peuvent comporter ou non l'équipement en option ; les accessoires et tout l'équipement standard peuvent présenter quelques différences dans les couleurs et les caractéristiques. Avant d'utiliser l'engin, veuillez lire attentivement le Manuel de l'opérateur pour un fonctionnement correct.