



Тракторы

XERION

5000 4500 4000



Постоянная величина. XERION.

Мы считаем, что размер имеет значение, если он может все.

Мощный трактор XERION убедительно доказывает это своей мощностью до 530 л.с., которую он при помощи многочисленных интеллектуальных систем использует самым эффективным образом и посредством четырех приводных колес одинакового размера надежно передает на почву.





CMATIC	6
Концепция TRAC	8
TRAC	12
TRAC VC	14
CLAAS POWER SYSTEMS (CPS)	16
Двигатель	18
Коробка передач	20
Конструкция	22
Балластировка	24
Задняя навеска	26
Точки сцепления	28
Вал отбора мощности	30
Передняя навеска	32
Гидросистема	34
Комфорт	36
Кабина	38
Консоль управления	40
Многофункциональный джойстик CMOTION	42
Комплектация CEBIS	44
Электроника	46
Системы помощи механизатору	48
Управление предприятием и данными	52
Сервис	54
Техническое обслуживание	56
Сервисное обслуживание и запчасти CLAAS	58
Краткое описание трактора XERION	60
Преимущества	62
Технические характеристики	63

Узнайте больше о разработке и производстве тракторов CLAAS:

tractors-making-of.claas.com

Мощные тракторы от 232 до 524 л. с.
CMATIC.

CMATIC



Сделаны для реальных задач.

Мощные тракторы CLAAS уже стали символом успеха.
XERION и обе серии AXION станут правильным решением
для эксплуатации в условиях любой сложности.

- Мощные и универсальные 6-цилиндровые двигатели
- Комфортные и просторные кабины
- Эргономичная концепция управления

Уникальная особенность.

Везде, где требуются обработка больших площадей, производительность и экономичность, XERION станет оптимальным решением.

Уникальность XERION гарантируют следующие характеристики:

- Четыре колеса одинакового размера на двух управляемых осях
- Цельнорамная конструкция для высоких нагрузок
- Бесступенчатая трансмиссия в классе 500 л. с.
- Интуитивное и эргономичное управление



Решающие преимущества. Семейство XERION.



Четыре колеса одинакового размера на двух управляемых осях.

Самым ярким отличием всех версий являются четыре колеса одинакового размера, установленные на двух управляемых осях. Благодаря большой поверхности контакта с почвой обеспечивается оптимальное преобразование тяги в тяговую мощность. Две управляемые оси позволяют адаптировать управление к самым разным условиям эксплуатации.

Цельнорамная конструкция для высоких нагрузок.

XERION оснащен полностью несущей рамой. Коробка передач и двигатель расположены отдельно над сайлент-блоками, благодаря чему они более устойчивы к вибрации. Повышенную устойчивость, а поэтому и увеличенную до 15 т на ось грузоподъемность обеспечивает винтовое соединение поперечных стоек.

Бесступенчатый привод движения до 500 л. с. и выше.

Коробки передач ZF-Ессот позволяют реализовать бесступенчатую передачу полной мощности двигателей Perkins на оси. Значительная часть мощности двигателя передается в КПП механически. Это повышает КПД трансмиссии и таким образом экономичность машины.

Интуитивное и эргономичное управление.

Концепция управления CLAAS с бортовой информационной системой CEBIS и многофункциональным джойстиком CMOTION не имеет аналогов на рынке. Управление осуществляется интуитивно понятным образом, основные функции управления имеют прямой доступ. Запястье и рука удобно лежат на подлокотнике.

С неподвижной кабиной. TRAC.

Для сельскохозяйственных работ.

Кабина TRAC расположена неподвижно посередине трактора. При этом она имеет большую поверхность остекления и обеспечивает хороший обзор вокруг трактора, позволяя легко визуально контролировать как переднюю зону навески, так и заднюю часть.

TRAC представляет собой оптимальный вариант для сельскохозяйственных работ, например обработки почвы, посева, полевой транспортировки и внесения жидких удобрений.

Четыре колеса одинакового размера обеспечивают превосходную тяговую мощность, не повреждая почву. Не менее важно и то, что нагрузка равномерно распределяется между двумя приводными осями. Продуманная балластировка и сцепной шар 110 мм за кабиной для S-образной сцепки позволяют равномерно распределить нагрузки и добиться хорошей тяги при работе.



С поворотной кабиной. TRAC VC.

Широкий спектр применений.

Некоторые задачи требуют визуального контроля задней части трактора. Поворотная кабина будет, например, идеальным решением для следующих задач:

- Трамбовка силоса
- Измельчение древесины
- Мульчирование
- Фрезерно-роторная снегоочистка

Кодом VC в CLAAS обозначается Variable Cab.

Поворотная кабина – самое удобное устройство для движения задним ходом, которое только можно представить. В считанные секунды вся кабина по нажатию кнопки перемещается на подъемной башне из центрального положения в заднее положение над задней осью.

Также автоматически поворачивается система управления, благодаря чему все функции нового направления движения используются логичным образом.

Для удобства при движении по дорогам общего пользования кабина расположена посередине между осями. В силосохранилище, на поле, в лесу или горах XERION с развернутой кабиной над задней осью превращается в комфортную самоходную машину, обладающую уникальной обзорностью.



Оптимальный привод для наилучших результатов.

Разработка машин CLAAS заключается в постоянном стремлении к увеличению КПД, повышению надежности и экономической эффективности. Под названием CLAAS POWER SYSTEMS (CPS) фирма CLAAS объединила самые лучшие компоненты в рамках единой системы. Эта система обеспечивает максимальную мощность по потребности, идеально согласована с работой компонентов между собой, оснащена технологиями для экономии топлива, что быстро окупается.



Мощь в чистом виде. Двигатель.

Полная мощность.

6-цилиндровые рядные двигатели Perkins соответствуют норме токсичности ОГ Stage IIIA (Tier 3). Помимо технологий высочайшего уровня они имеют и другие преимущества:

- Высокий крутящий момент уже на низких оборотах
- Стабильный крутящий момент в широком диапазоне оборотов

Мощный экономичный двигатель.

12,5-литровый двигатель с охлаждением наддувочного воздуха славится своей надежностью и отличается удобным доступом благодаря цельному капоту.



		XERION 5000	XERION 4500	XERION 4000
Кол-во цили.		6	6	6
Рабочий объем	л	12,5	12,5	12,5
Номинальное число оборотов	об/мин	2000	2000	2000
Мощность (ECE R 120)	кВт/л. с.	358/487	330/449	295/401
Макс. мощность (ECE R 120)	кВт/л. с.	385/524	355/483	317/431
Макс. крутящий момент	Нм	2353	2203	1932

Привод становится тягой. Коробка передач.



СМАТИС = бесступенчатый.

Технология СМАТИС тракторов компании CLAAS представляет собой бесступенчатую трансмиссию. В серии XERION она реализована в коробке передач ZF-Ессom. Четыре мокрых многодисковых сцеплений обеспечивают неизменно высокую долю механики в передаче, что делает XERION особенно эффективной машиной. Бесступенчатая коробка передач гарантирует уникальный в данном классе мощности комфорт при движении.

Прямолинейная трансмиссия.

Целенаправленно выполненная прямолинейной трансмиссия напрямую передает мощность от двигателя на оси и вал отбора мощности.

Подключаемые межосевые и межколесные дифференциалы гарантируют оптимальный поток мощности, когда он необходим.



КПП ZF-Ессom 4.5.

- Полная передача усилия в обоих направлениях
- Для всех моделей TRAC и TRAC VC
- Опциональный механизм отбора мощности позволяет реализовать дополнительную гидросистему для передачи высокой гидравлической мощности на минимальных оборотах двигателя
- Доступно для версий с максимальной скоростью 40 и 50 км/ч



КПП ZF-Ессom 5.0.

- До 30 км/ч при движении задним ходом
- На 700 кг легче, чем Ессom 4.5
- Постоянный полный привод
- Доступно для версий с максимальной скоростью 40 и 50 км/ч

Одинарные или спаренные шины.

На обе управляемые оси помимо простых одинарных колес с четырьмя шинами также можно устанавливать спаренные колеса с восемью шинами (TRAC и TRAC VC). Для установки спаренных колес могут использоваться цельные или разъемные проставки. Преимущество разъемных проставок заключается в том, что при демонтаже спаренных колес и 710-х шинах выдерживается транспортная ширина 3 м.



Прочная затяжка.

Винтовое соединение отличается большей стабильностью, чем сварное. По этой причине распорки рамы крепятся болтами, за счет чего были еще больше увеличены прочность и грузоподъемность.



Высокая нагрузка.

Шаровая сцепка 110 мм за кабиной имеет максимальную вертикальную нагрузку 15 тонн. Благодаря S-образной сцепке с навесными орудиями вся связка сохраняет превосходную маневренность. Сцепной шар принимает на себя высокие нагрузки, распределяя их на весь трактор.

Длинная колесная база.

Длинная колесная база повышает комфорт при движении. Однако расстояние 3,6 м между осями не только улучшает устойчивость при работе, но и в значительной степени способствует преобразованию мощности двигателя в эффективную тяговую мощность.

Благодаря двум управляемым осям XERION сохраняет прекрасную маневренность и обзорность.



Хорошая сбалансированность. Балластировка.



Тяговая мощность решает все.

Четыре колеса одинакового размера равными частями преобразуют установленную мощность двигателя в эффективную тяговую мощность. С помощью индикации пробуксовки и легко настраиваемого снижения оборотов двигателя механизатор может быстро найти наилучшую настройку для любого случая применения.



Оптимальное распределение.

Собственная масса даже без дополнительных грузов равномерно распределяется по обеим осям. В зависимости от применения трактор может быть легко оптимизирован с помощью поставляемого с завода балластировочного пакета. Входящие в него балластные пластины весом 400 кг могут быть уложены как на передний балласт, так и на заднюю пластину и зафиксированы там.



Впереди: постоянный или изменяемый балласт.

CLAAS предлагает два вида передних балластов: один для постоянной установки и один для захвата передней гидравликой. Оба имеют вес 1800 кг и при помощи еще четырех балластных пластин позволяют довести балласт до 3,2 т.



Сзади: все варианты.

С помощью простого замка над задней осью может быть установлена базовая пластина весом 200 кг. При помощи еще восьми дополнительных балластов можно легко нарастить вес до 3,4 т.

Поднимайте больше. Задняя навеска.



Постоянная мощность.

3-точечная задняя навеска серийно оснащена точками сцепления категории IV.

- Цилиндры двойного действия
- Постоянное усилие на подъем 10 т
- Гаситель колебаний

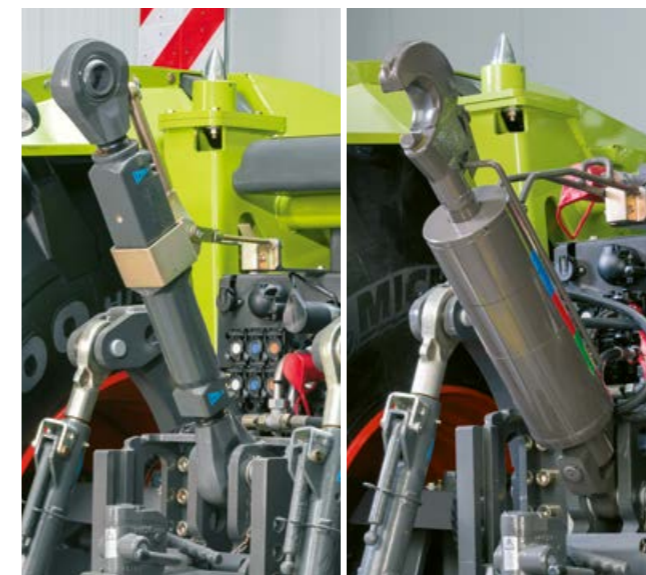

Верхняя тяга.

В качестве верхней точки 3-точечной навески в задней части CLAAS предлагает механическую верхнюю тягу с точками сцепления категории IV (Heavy Duty) или гидравлическую верхнюю тягу с точками сцепления категорий III или IV.



Стабилизаторы нижних тяг.

На выбор предлагаются механические и гидравлические стабилизаторы нижних тяг. Гидравлическая версия позволяет автоматизировать рабочие процессы. Блокировка и разблокировка осуществляются выключателем на панели управления. Дополнительно навеска может быть оснащена внутренней опорой для категории 4N. Нижние тяги крепятся непосредственно к кронштейну сцепного устройства, что делает ненужным использование стабилизаторов.

Сильное соединение. Точки сцепления.

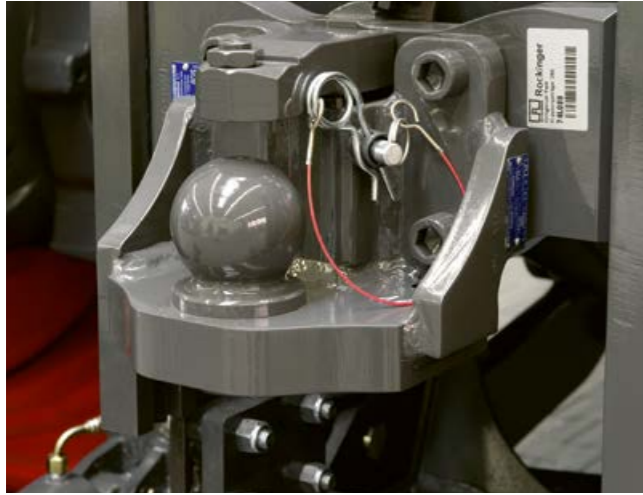

Навески на салазках.

Два варианта навески на выбор:

- Тягово-сцепное устройство с автоматической сцепкой, вертикальная нагрузка 2 т
- Шаровое тягово-сцепное устройство 80 мм, вертикальная нагрузка 3 т, до 40 км/ч



S-образная сцепка.

S-образная сцепка отлично зарекомендовала себя при буксировке прицепов-цистерн с жидким навозом. Шаровая сцепка 110 мм за кабиной рассчитана на вертикальную нагрузку до 15 т, благодаря расположению шара непосредственно за кабиной вертикальная нагрузка распределяется по обеим осям. Навеска прямо за кабиной позволяет реализовать меньший радиус разворота и существенно укоротить длину связки, чем, например, при установке полунавесной цистерны для жидких удобрений на заднюю часть.



Навеска при помощи тягового бруса.

Тяговый брус навески имеет три отверстия для установки в одно из трех положений на выбор. Кроме того, механизатор может выбирать нужную точку сцепления.

- Тяговый брус с вилкой под палец 40 или 50 мм
- Тяговый брус со сцепным шаром 80 мм
- Тяговый брус Piton Fix

Для навесных орудий с принудительным управлением также предлагается тяговый брус с устройством принудительного управления.



Присоединение цистерны с жидким навозом при помощи S-образной сцепки имеет ряд преимуществ:

- Существенно меньшая общая длина
- Большая маневренность на разворотах
- Меньше уплотнение почвы за счет улучшенного распределения нагрузки на оси

Мощность там, где она должна быть. Вал отбора мощности.

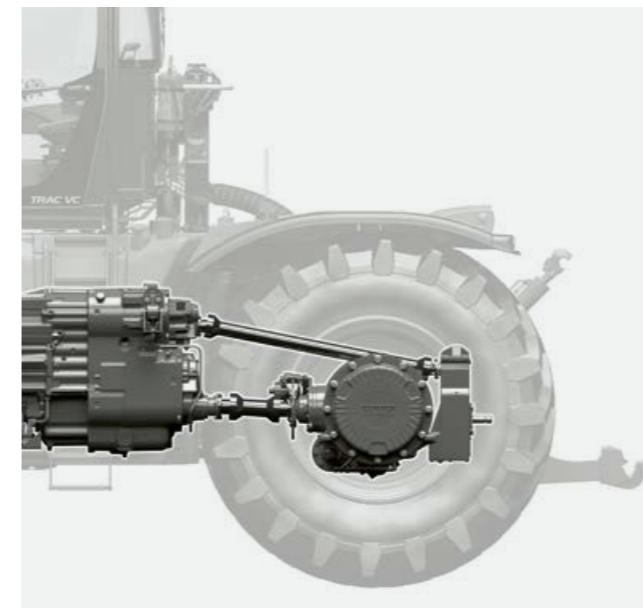

Высокая полезная мощность.

XERION достигает 1000 об/мин на валу отбора мощности при пониженных до 1730 об/мин оборотах двигателя. Благодаря простой конструкции трансмиссии на ВОМ повышается КПД.

Это позволяет снизить расход топлива при полной мощности.



Доступны разные адаптеры вала отбора мощности.

- 1 3/4", 6-шлицевой
- 1 3/4", 20-шлицевой
- 2 1/4", 22-шлицевой (диаметр 57,7 мм)

Адаптер вала отбора мощности 2 1/4" позволяет эффективно передавать мощность на навесные орудия даже от двигателей свыше 500 л. с.



Вал отбора мощности включается желтым выключателем снаружи на крыле. Внутри также дополнительно установлен желтый аварийный выключатель для быстрого отключения вала отбора мощности.



Легкая на подъем. Передняя навеска.



Полная интеграция.

Передняя навеска полностью интегрирована в раму. Складываемые нижние тяги позволяют легко уменьшить длину трактора. Кроме того, механизм получает следующие преимущества:

- Прочная конструкция
- Постоянное усилие на подъем 8,1 т
- Система двойного действия
- Регулирование положения
- Гаситель колебаний



- 1 Управление передней навеской
- 2 Управление задней навеской

Все под контролем.

Благодаря многофункциональному джойстику SMOTION задней и передней навесками можно удобно управлять с помощью большого пальца, не двигая рукой.



Передняя навеска

- Рабочее положение для учета площади
- Ограничение высоты подъема
- Скорость опускания
- Скорость подъема

Весь арсенал.

Передняя навеска оснащена электронным регулированием. Управлять всеми функциями можно рукой на многофункциональном джойстике SMOTION, нисколько не напрягая ее. Терминал управления CEBIS обеспечивает быстрое и простое выполнение настроек.



Передняя навеска и секция гидрораспределителя удобно переключаются выключателями, установленными спереди на капоте.

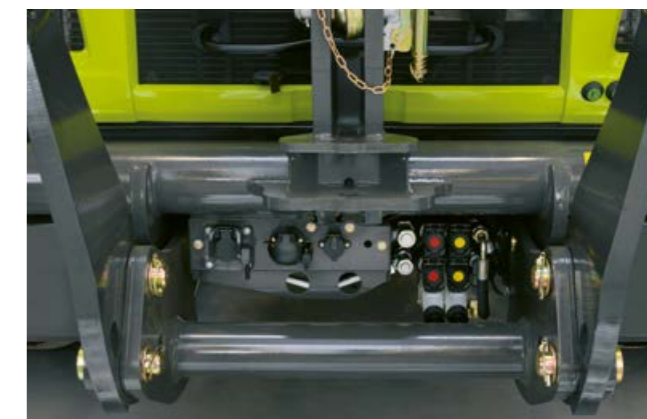

Сильная дополнительная гидросистема.

Прямо на КПП ZF-Ессот 4.5 установлен механизм отбора мощности, оснащенный насосом с рабочим объемом 100 см³ и подачей 250 л/мин при 260 бар. Таким образом, этот третий гидравлический контур дает до 90 кВт дополнительной полезной мощности.

Соединения спереди.

В передней части XERION, при условии отказа от передней навески, доступно до трех секций гидрораспределителя двойного действия.



Факты.

Трактор XERION оснащен двумя гидравлическими контурами Loadensing:

- 1 Основной гидравлический контур для секций гидрораспределителя и навесок
- 2 Вспомогательный контур для охлаждения масла, рулевого управления и системы торможения

Характеристики основного контура:

- Рабочее давление 200 бар
- Макс. производительность 195 л/мин
- Макс. расход на секцию гидрораспределителя 105 л/мин
- Макс. гидравлическая мощность 58 кВт
- Емкость бака – 120 л

Третий гидравлический контур (опция) обеспечивает постоянную мощность 80 л в минуту (при 200 бар).



Соединения сзади.

В задней части, при условии отказа от задней навески, доступно до семи секций гидрораспределителя.

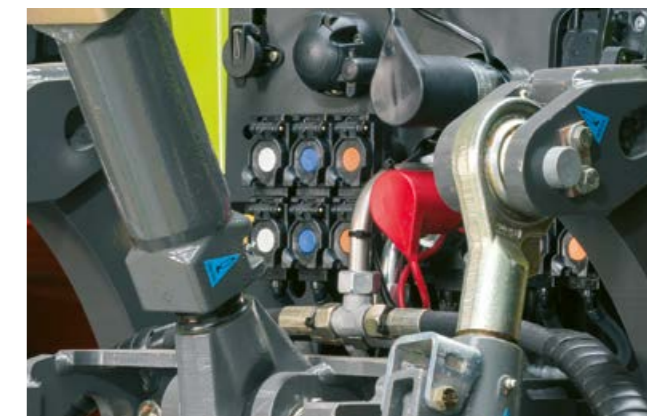

Power-Beyond.

Соединения Power-Beyond с большими сечениями и плоскими разъемами сзади и спереди позволяют подавать на присоединенные орудия большой поток масла при небольших потерях.

Бизнес-класс.

Уникальный круговой обзор благодаря большой площади остекления. Организованное с учетом требований эргономики рабочее место экстра-класса.

Вся мощность на кончиках пальцев. Система SEBIS призвана оптимизировать настройку для полного использования мощности. Интуитивное управление 3 пальцами при помощи уникального многофункционального джойстика CMOTION.



Бизнес-класс. Кабина.



Удобное устройство заднего хода.

Кабина XERION TRAC VC (Variable Cab) одним нажатием кнопки менее чем за 30 секунд может быть развернута на 180°. Из этой позиции в задней части механизатору открывается оптимальный вид на заднюю навеску. Все элементы управления, разумеется, тоже разворачиваются. Такое удобство будет особенно ценным при таких работах, как силосование, рубка деревьев, фрезерование или мульчирование.



Хорошие перспективы.

Круговой обзор из просторной кабины благодаря большим окнам и 4-стоечной конструкции кабины не имеет равных.

А уровень шума не более 69 дБ позволяет долго работать, не зная усталости.



Продуманная амортизация.

Полуактивная подвеска кабины гарантирует улучшенный комфорт при любых работах. Амортизаторы управляются электроникой для автоматической адаптации степени амортизации к условиям эксплуатации.



Много света.

В основе концепции освещения XERION лежат две сети разного напряжения: дорожное освещение на 12 В и рабочие фары на 24 В.

- До двенадцати рабочих фар спереди
- До восьми рабочих фар сзади



Все под контролем. Подлокотник.



Консоль управления.

Консоль управления оснащена дополнительными функциональными выключателями, обозначенными интуитивно понятными символами.

- 1 Переключатель диапазона движения (макс. 50 или 40 км/ч на дороге, макс. 30 км/ч в поле)
- 2 Поворотная задняя навеска/блокировка стабилизаторов нижних тяг
- 3 Переключатель: передняя навеска / белое гидравлическое устройство управления
- 4 Реверсивный вентилятор
- 5 Стояночный тормоз/нейтральное положение
- 6 Включение блокировки дифференциалов
- 7 Ручные или автоматические блокировки дифференциала
- 8 Ячейка памяти частоты вращения
- 9 Гидрораспределители
- 10 Вал отбора мощности
- 11 Дополнительная гидросистема (механизм отбора мощности)
- 12 Регулирование рабочего положения задней навески
- 13 ELECTROPILOT (крестовый рычаг управления двумя секциями гидрораспределителя)
- 14 Электронный газ E-Gas (ручное управление частотой вращения двигателя)

Эргономичность.

Подлокотник разработан таким образом, чтобы обеспечить руке и запястью механизатора максимально расслабленное положение и удобное управление ключевыми функциями. Даже при использовании многофункционального джойстика SMOTION напрягать руку не нужно, она продолжает лежать на подлокотнике.



Возможность адаптации.

Ориентацию всего подлокотника можно менять по желанию: два рычага посередине консоли позволяют перемещать его по горизонтали и вертикали.



Все в одной руке. Многофункциональный джойстик SMOTION.



Эргономика в чистом виде.

Многофункциональный джойстик SMOTION позволяет управлять сложными процессами, включающими до четырех функций управления, не заставляя руку механизатора покидать удобное положение. Управление функциями большим, указательным и средним пальцами делает утомление при работе не таким быстрым.

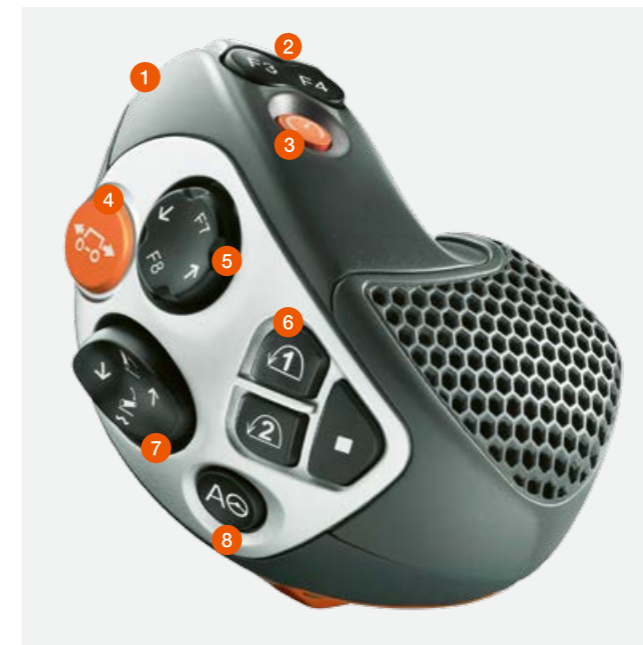

- 1 Функциональные кнопки (F5/F6)
- 2 Функциональные кнопки (F3/F4)
- 3 Контроль скорости Tempomat
- 4 Движение/реверсирование
- 5 Передняя подвеска/гидросистема; функциональные кнопки (F7/F8)
- 6 Система управления действиями на краю поля CSM; функциональные кнопки (F1/F2)
- 7 Задняя навеска
- 8 Система управления

Готовность к работе.

Многофункциональный джойстик SMOTION компании CLAAS построен по уникальной концепции, позволяющей использовать ключевые функции XERION наиболее

удобным и эффективным способом. На джойстике SMOTION расположены восемь индивидуально назначаемых функциональных кнопок для управления самыми разными функциями орудий и машин.

Все под контролем. CEBIS.



Постоянное предоставление правильной информации.

Электронная бортовая система CEBIS предназначена для информирования, управления и контроля. Она отличается понятной и логичной структурой меню.

Для контроля текущих процессов и состояний достаточно одного взгляда на дисплей – вся важная информация о движении или режиме работы выводится на экран. Предупреждения сопровождаются акустическим сигналом, а также оптическим символом с соответствующим текстом.

Наглядное, простое и более быстрое управление.

Базовые настройки машины в режиме работы выполняются с помощью поворотного переключателя CEBIS. Дополнительная кнопка быстрого доступа HOTKEY обеспечивает быстрый переход к дополнительным функциям. Положение поворотного переключателя отображается в CEBIS.

Отображение на мониторе с диагональю 21 см.

Цветной монитор CEBIS (с диагональю 8,4 дюйма) обеспечивает идеальную видимость благодаря индивидуальной настройке положения. С помощью шарового шарнира можно отрегулировать положение монитора в соответствии с пожеланиями механизатора.

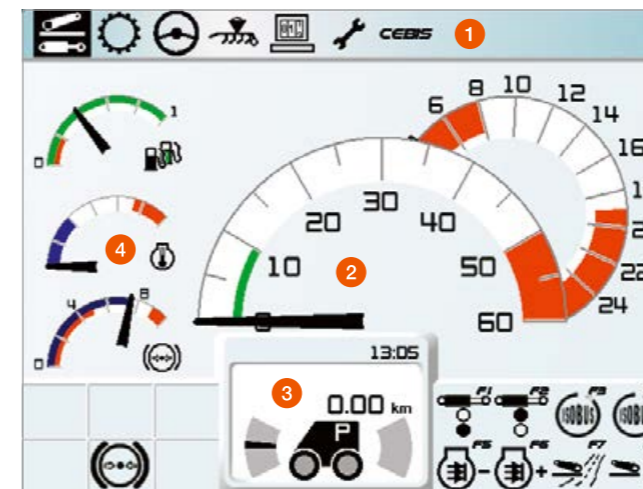

Меню режима движения CEBIS.

- 1 Строка меню
- 2 Скорость движения и обороты двигателя
- 3 Информация о движении
- 4 Индикация уровня топлива, температуры и воздуха

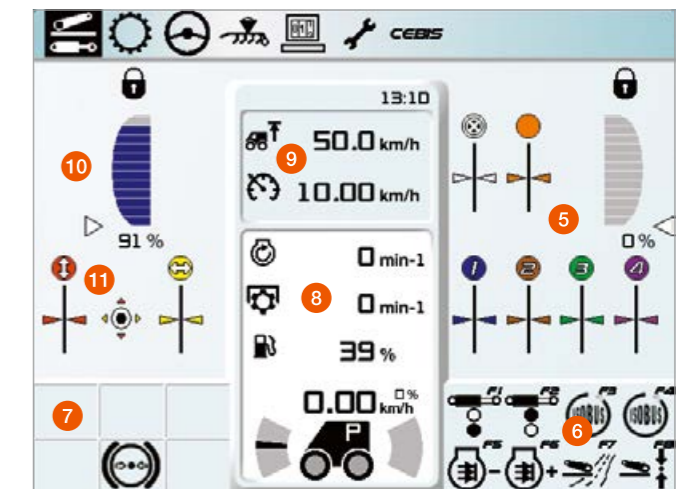

Меню рабочего режима CEBIS.

- 5 Состояние задней навески/задних секций гидрораспределителя
- 6 Назначение функциональных кнопок F1–F8 на многофункциональном джойстике
- 7 Окно сообщений
- 8 Регулируемый диапазон индикации
- 9 Изменение диапазона индикации в зависимости от выбранного пункта меню
- 10 Состояние передней навески
- 11 Состояние передних секций гидрораспределителя

Наша электроника. Сегодня речь идет о завтрашнем дне.



Три базовых принципа, значительно облегчающих работу.

Не будем говорить о том, что запас ресурсов уменьшается, количество законодательных требований увеличивается, а давление конкуренции возрастает. Поговорим лучше о том, что мы облегчим вашу работу и поможем увеличить прибыль вашего предприятия. Чтобы в век Farming 4.0 и цифровых технологий не потерять контроль над ситуацией, мы поделили этот сектор на три части.



Системы помощи механизатору.

Опыт ничем не заменишь – только благодаря ему можно быстро и соответствующим образом реагировать на изменившиеся условия. Будь то наличие влажных участков в почве, сложная местность или изменение степени влажности растительной массы – необходимо принять множество решений, чтобы обеспечить надлежащее качество работ. При разработке наших систем помощи механизатору мы руководствовались опытом тысяч клиентов компании CLAAS, поскольку многие аспекты требуют не научных расчетов, а реальных практических знаний.



Управление предприятием и данными.

GPS-координаты, рабочее состояние агрегатов и модулей, сообщения по заказам или результаты измерений датчиков – все эти данные, а также их совокупность и оценка используются для получения прибыли. В процессе управления данными и предприятием все результаты объединяются, обрабатываются и обобщаются для получения представления о расходах и доходах.

С помощью бесплатной картотеки 365FarmNet можно управлять всем сельскохозяйственным предприятием независимо от производителя и отрасли производства – как дома, так и в дороге. Вся необходимая для этого информация наглядно представлена в программе: от планирования севооборота до уборки урожая, от участка до животноводческого помещения, от документирования до анализа хозяйственной деятельности.



EASY. Get connected.

Наши специалисты EASY всегда готовы помочь вам в объединении в сеть различных компонентов и систем. Они окажут вам поддержку в интеграции машины CLAAS в вашу систему, ее адаптации для использования ваших навесных орудий, системы рулевого управления и структуры управления данными. Они помогут обеспечить отправку и получение данных машинами CLAAS. Так, как вам нужно, в защищенном от доступа третьих лиц виде, удобно и надежно для вас и вашего персонала. Наш девиз: «EASY – get connected».

Всегда правильная колея. Системы рулевого управления CLAAS.

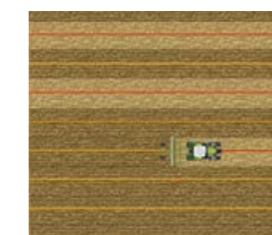

Корректирующие сигналы.

RTK

- +/- 2–3 см
- Стационарная станция
- Радиус приема примерно 15 км
- Собственная корректирующая станция или корректирующий сигнал предоставляется местным дилером
- Максимальная повторяемая точность

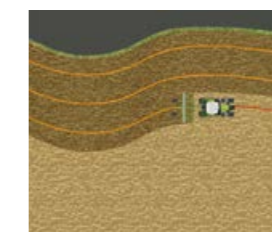

RTK NET

- +/- 2–3 см
- Корректирующий сигнал по мобильной связи
- 2-частотный сигнал
- Неограниченный радиус работы
- Максимальная повторяемая точность
- Требуется лицензия

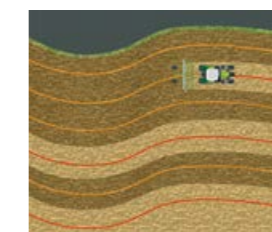

RTK FIELD BASE

- +/- 4–6 см
- Мобильная корректирующая станция
- Радиус приема 3–5 км
- Без лицензии
- Собственный корректирующий сигнал
- Встроенный аккумулятор



OMNISTAR XP/HP/G2

- +/- 5–12 см
- Корректирующий спутниковый сигнал
- 2-частотный сигнал
- Требуется лицензия

EGNOS/E-DIF

- +/- 15–30 см
- Без лицензии
- Базовая точность

Подробную информацию по этой теме можно узнать из брошюры по системам рулевого управления CLAAS или у дилера CLAAS.

Повышение качества работы.

Системы рулевого управления CLAAS облегчают задачу механизатора. Они заранее указывают ему направление движения или автоматически направляют трактор в оптимальную колею. Ошибок не возникает. Опытные данные свидетельствуют, что современная система параллельного вождения позволяет экономить на дизельном топливе, эксплуатационных затратах, удобрениях и средствах защиты растений до 7%.

Автоматическая система рулевого управления GPS PILOT управляется с сенсорных терминалов S10 и S7. Они имеют простое меню и дружелюбный пользовательский интерфейс.

Автоматическое управление даже на краю поля.

Функция AUTO TURN выполняет поворот на краю поля. Направление поворота, а также следующая обрабатываемая колея предварительно выбираются на терминале, остальное берет на себя система рулевого управления.

Корректирующий сигнал по требованию.

Фирма CLAAS разработала линейку продукции таким образом, что в любой момент можно расширить и дополнить свою систему. Это касается терминалов и использования всех значимых сегодня корректирующих сигналов.

Для большей гибкости и расширения эксплуатационных возможностей системы рулевого управления CLAAS могут работать со спутниковыми системами на базе GPS и ГЛОНАСС.

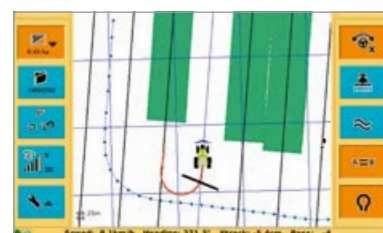

Функция AUTO TURN позволяет механизатору произвольным образом выбрать следующую колею.

Еще лучший контроль с ISOBUS и Implement Controls Tractor (ICT).

Терминал S10



Дисплей 10,4"

Терминал S7



Дисплей 7"

COMMUNICATOR



Дисплей 5,7"



Как раз то, что вам нужно.

Мобильные дисплеи CLAAS представляют собой гибкие решения для ISOBUS и систем рулевого управления. Терминал можно снять с трактора или комбайна и переставить на другой трактор или другую машину в зависимости от сезона и области применения. Заказывайте оснащенную версию XERION прямо с завода или выполняйте дооснащение позже, в зависимости от ваших потребностей.

Терминал S10:

- Терминал, оснащенный сенсорным дисплеем 10,4" с высоким разрешением
- Функции управления и ISOBUS
- Вывод изображений с макс. 4 камер

Терминал S7:

- Терминал, оснащенный сенсорным дисплеем 7" с высоким разрешением
- Функции управления

COMMUNICATOR:

- Терминал 5,7"
- Функции ISOBUS

Implement Controls Tractor (ICT).

Благодаря ISOBUS в сочетании с тяковым пресс-подборщиком QUADRANT 3400 автоматическое управление двумя функциями XERION осуществляется с пресс-подборщика:

CRUISE CONTROL.

Оптимизирует производительность и качество работы пресс-подборщика за счет управления скоростью движения трактора. Таким образом, скорость движения постоянно адаптируется к окружающим условиям, и благодаря такой комбинации трактор демонстрирует свои лучшие рабочие характеристики.

AUTO STOP для вала отбора мощности.

При необходимости измерить величину перегрузки QUADRANT 3400 система ICT AUTO STOP автоматически отключает вал отбора мощности. Таким образом обеспечивается защита трансмиссии на протяжении длинных рабочих дней, и снижается нагрузка на механизатора.

Все всегда на виду. TELEMATICS.

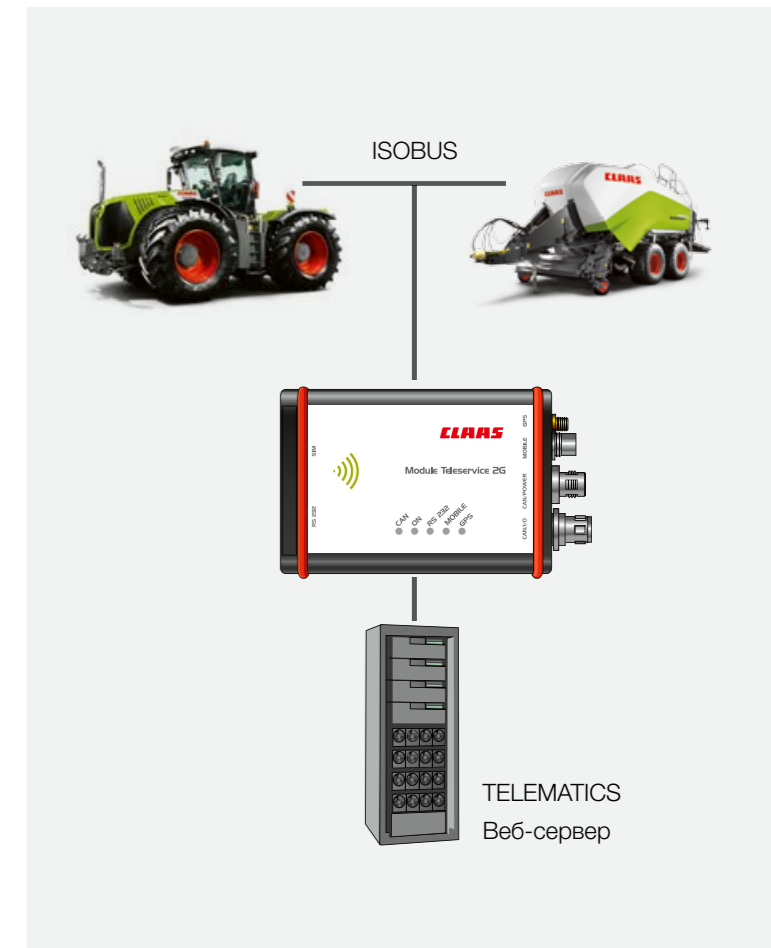
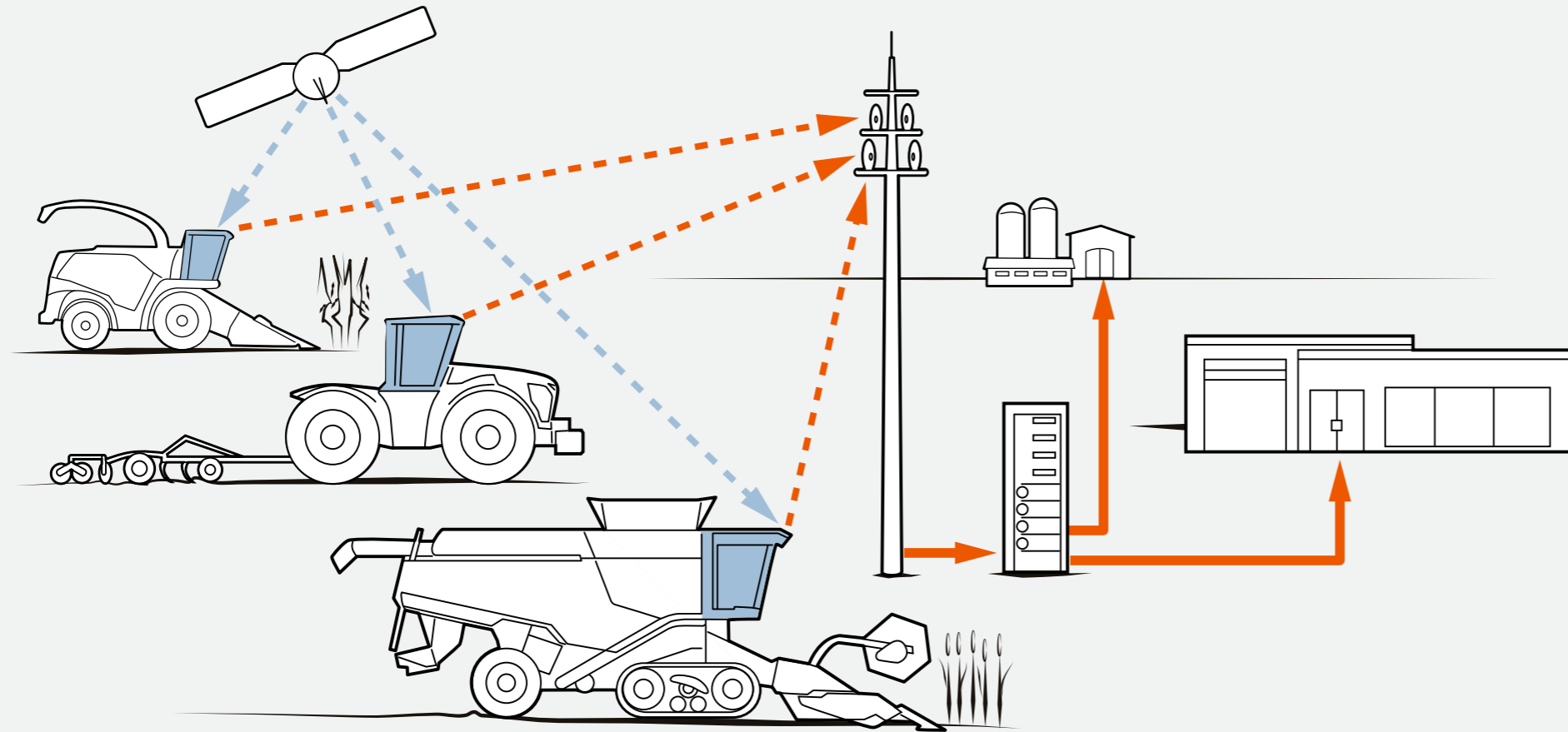

Все важные данные. В любую минуту.

TELEMATICS позволяет отслеживать все показатели производительности, а также местонахождение машин, находясь в любом месте, где имеется доступ в интернет, будь то офис или мастерская.

Благодаря системе GPS возможно точное определение местонахождения трактора XERION на дороге или в поле. Даже находясь в дороге, вы можете получить полную информацию с помощью мобильной связи.

Контроль, анализ и сопоставление – это основа для принятия производственных решений по увеличению степени загрузки машин и повышению эффективности.

Весомые аргументы в пользу TELEMATICS:

- Оптимизация рабочих процессов: анализ времени работы
- Оптимизация настроек: дистанционный контроль
- Упрощение документирования: сбор данных
- Экономия времени на обслуживание: удаленная диагностика
- Стандартно встроенный в XERION



TONI (TELEMATICS ON IMPLEMENT).

TONI – дополнительный модуль к системе TELEMATICS. Он открывает пользователю доступ не только к данным о тракторе, но и к данным о навесном орудии. Необходимое условие: трактор должен поддерживать обмен данными по ISOBUS, навесное орудие должно управляться посредством ISOBUS.

Постоянная готовность к работе.
Техническое обслуживание и сервис.

XERION отличается высокой надежностью.

Техобслуживание, запасные части, сервис: команда CLAAS сделает все, чтобы свести к минимуму время простоя. Для эффективного техобслуживания мы разработали интересные решения, а хорошо подготовленная машина обеспечивает оптимальную надежность при вводе в эксплуатацию. Приоритетной задачей нашей компании является обеспечение исправности и долговечности оборудования. Так как мы знаем: ваш трактор – это залог вашего успеха.

Очень быстро. Техническое обслуживание.

Быстрое техобслуживание.

В отношении техобслуживания трактор XERION отличается удивительной неприхотливостью. Например, интервал замены масла в коробке передач, гидравлике и осях составляет 1500 ч.

А когда дело все же доходит до работ по техобслуживанию, их можно выполнить быстро и просто. Фильтр для моторного масла находится в легкодоступном месте между цельными рамами.



Большой срок эксплуатации.

- Замена масла в коробке передач, гидравлике и осях только через 1500 ч
- Простой доступ к фильтру для моторного масла
- Все сервисные точки легко доступны благодаря цельному капоту
- Новая система впуска воздуха значительно увеличивает срок службы фильтрующего элемента
- Индикация данных по обслуживанию через CEBIS
- Удобный доступ и надежное расположение аккумуляторов
- Доступ к бачку с охлаждающей жидкостью даже при закрытом капоте



Все это облегчает ежедневный уход за техникой и ее обслуживание, что значительно увеличивает срок службы машин.

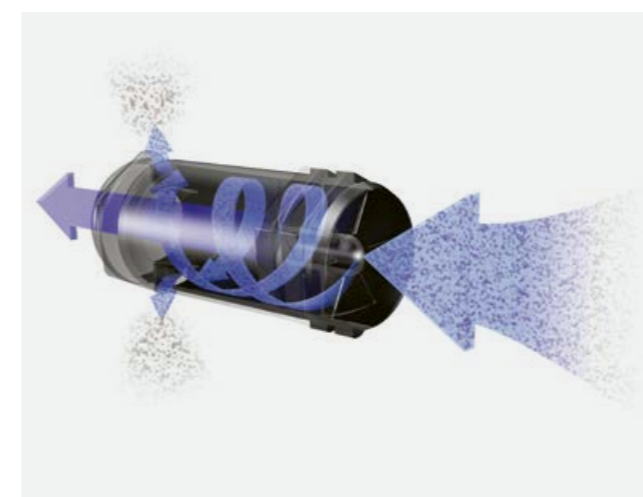

Чистая работа.

XERION оснащен эффективной и практически не требующей обслуживания системой очистки воздуха двигателя. Циклоны обеспечивают очистку от крупной грязи, а сама грязь выводится через систему выпуска ОГ.

Установленный воздушный фильтр двигателя PowerCore® отличается чрезвычайной надежностью, высокой производительностью фильтрации и простотой в обращении.

Больше, чем надежность. Сервисное обслуживание и запчасти CLAAS.



Вы можете положиться на нас.

Когда мы вам нужны, мы всегда рядом. В любом месте. Быстро. Надежно. При необходимости 24 часа в сутки. С точным решением, которое требуется вашей машине и вашему предприятию. Больше, чем надежность.

Запчасти и принадлежности ORIGINAL.

Специально подобранные для вашей машины точно подходящие запасные части, высококачественные эксплуатационные материалы и полезные принадлежности. Воспользуйтесь широким ассортиментом нашей продукции, который обеспечит стопроцентную эксплуатационную надежность вашей машины. Больше, чем надежность.

Быстрая помощь на месте в любое время.

Благодаря плотной сети сервисных центров и персональным консультантам мы всегда готовы оказать вам помощь – от услуг торговых представителей до технического консультирования и сервисного обслуживания. Больше, чем надежность.

Всегда на самом современном уровне.

Дилеры CLAAS во всем мире входят в число лучших мастерских по ремонту и обслуживанию сельскохозяйственной техники. Все мастера имеют высочайшую квалификацию, в их распоряжении все необходимые специальные и диагностические инструменты. Сервис CLAAS предполагает профессиональный подход, который полностью соответствует вашим ожиданиям по части компетентности и надежности. Больше, чем надежность.

Надежность можно планировать.

Наши сервисные продукты помогут вам повысить эксплуатационную надежность вашей машины, минимизировать риск выхода из строя и спрогнозировать постоянные расходы. CLAAS MAXI CARE предлагает вам планировать безопасность вашей машины. Больше, чем надежность.

Из Хамма в любую точку мира.

Наш центр логистики быстро и надежно доставит запчасти ORIGINAL в любую страну мира. Ваш ближайший партнер CLAAS обеспечивает максимально быструю доставку деталей: для вашего урожая, для вашего предприятия. Больше, чем надежность.

В логистическом центре CLAAS для запасных частей в Хамме (Германия), на площади свыше 100 000 м² хранится более 155 000 наименований деталей.



Постоянная связь с вашим дилером и CLAAS.

Ваш дилер CLAAS может с помощью системы Remote Service получить доступ к вашей машине и ее данным. Это позволит вам вместе быстро реагировать в случае необходимости обслуживания.

Кроме того, система TELEMATICS дает возможность в любое время и в любом месте запрашивать по интернету все важные сведения по вашей машине. Больше, чем надежность.



- 1 6-цилиндровый двигатель Perkins, макс. мощность 431–524 л. с.¹
- 2 Цельный капот
- 3 Реверсивный вентилятор с гидроприводом
- 4 Объем топливного бака 1000 л
- 5 Бесступенчатая коробка передач, макс. 50 км/ч вперед/назад
- 6 Концепция TRAC
- 7 Максимальный диаметр шины 2,15 м
- 8 Возможно наличие до десяти секций гидрораспределителя двойного действия (макс. три спереди и семь сзади)
- 9 До трех дополнительных секций гидрораспределителя двойного действия, передняя навеска с регулированием высоты/глубины
- 10 Задний ВОМ 1000 об/мин при сниженном числе оборотов двигателя (1730 об/мин)
- 11 Подлокотник с многофункциональным рычагом CMOTION

¹ Согласно ECE R 120

Убедительные аргументы.

Привод и концепция.

- Высокая тяговая мощность увеличивает дневную производительность за счет коротких и благодаря этому эффективных путей передачи приводного усилия от двигателя к колесам.
- Высокая дневная производительность благодаря снижению пробуксовки колес за счет использования четырех колес одинакового размера диаметром до 2,16 м
- Простое сокращение расхода топлива во время полевых работ за счет снижения оборотов двигателя с помощью бесступенчатой коробки передач SMATIC
- Уже при частоте вращения двигателя от 1400 до 1600 об/мин можно экономить топливо при выполнении всех классических полевых работ с высоким крутящим моментом
- Снижение удельного расхода топлива при работе BOM, например кошении, мульчировании или фрезеровании благодаря простой конструкции трансмиссии
- Работа BOM с частотой вращения 1000 об/мин возможна на экономной частоте вращения двигателя 1730 об/мин со связанным с ней высоким крутящим моментом
- Быстрая корректировка оптимального рабочего веса в зависимости от условий эксплуатации для экономичной работы благодаря простой и гибкой концепции балластировки
- Для высокой нагрузки на гидравлическую систему, например при работе насоса для жидкого навоза или двух вентиляторов на больших сеялках, доступны мощные гидросистемы с дополнительной мощностью до 90 кВт при сниженной частоте вращения двигателя и низком расходе топлива



Комфорт.

- Комфортное регулирование скорости движения с помощью бесступенчатой коробки передач SMATIC
- Хороший обзор для работы без напряжения при использовании задненавесного оборудования, например при силосовании или рубке деревьев благодаря поворотной кабине TRAC VC
- Управление без напряжения и полный контроль благодаря эргономичному многофункциональному джойстику SMOTION (запястье всегда располагается прямо)
- Автоматическая система рулевого управления со всеми распространенными корректирующими сигналами
- Профессиональное документирование и контроль сервисного обслуживания с помощью TELEMATICS и TONI
- Интуитивная работа с системами рулевого управления и управления заданиями с помощью терминалов с сенсорным экраном S7 и S10 (ISOBUS)
- Заметное снижение нагрузки на механизатора при продолжительной работе благодаря простой системе управления поворотом на разворотной полосе CSM (CLAAS SEQUENZ MANAGEMENT)

XERION		5000	4500	4000
Двигатель		Perkins	Perkins	Perkins
Двигатель		Perkins	Perkins	Perkins
Рабочий объем	см³	12500	12500	12500
Номинальное число оборотов	об/мин	2000	2000	2000
Частота вращения холостого хода	об/мин	800	800	800
Максимальная частота вращения без нагрузки	об/мин	2080	2080	2080
Мощность (ECE R 120) ¹	кВт/л. с.	358/487 при 2000 об/мин	330/449 при 2000 об/мин	295/401 при 2000 об/мин
Макс. мощность (ECE R 120) ¹	кВт/л. с.	385/524 при 1800 об/мин	355/483 при 1800 об/мин	317/431 при 2000 об/мин
Макс. крутящий момент (ECE R 120) ¹	Нм	2353 при 1400 об/мин	2203 при 1400 об/мин	1932 при 1400 об/мин
Объем топливного бака	л	1000	1000	1000

Электрооборудование				
Трехфазный генератор	A/B	100/24 + 135/12	100/24 + 135/12	100/24 + 135/12
Аккумуляторы	A-ч/В	3 x 100 А-ч, всего 100/24, 100/12	3 x 100 А-ч, всего 100/24, 100/12	3 x 100 А-ч, всего 100/24, 100/12

Коробка передач				
Коробка передач		Ессот 4.5/5.0	Ессот 4.5/5.0	Ессот 4.5/5.0
Тип коробки передач		Гидромеханическая, с разветвленным потоком мощности	Гидромеханическая, с разветвленным потоком мощности	Гидромеханическая, с разветвленным потоком мощности
Трансмиссия		Постоянный полный привод	Постоянный полный привод	Постоянный полный привод
Межосевой дифференциал		100% блокировки, гидроподжимная муфта	100% блокировки, гидроподжимная муфта	100% блокировки, гидроподжимная муфта

Ведущие оси				
Блокировка дифференциалов		Полная блокировка, электрогидравлика, гидроподжимная муфта, с автоматической функцией	Полная блокировка, электрогидравлика, гидроподжимная муфта, с автоматической функцией	Полная блокировка, электрогидравлика, гидроподжимная муфта, с автоматической функцией

Тормозная система				
Рабочий тормоз		Мокрый с гидроуправлением, дисковый, усиленный, на 4 колеса	Мокрый с гидроуправлением, дисковый, усиленный, на 4 колеса	Мокрый с гидроуправлением, дисковый, усиленный, на 4 колеса
Стояночный тормоз		Тормоз с пружинным энергоаккумулятором, электрогидравлическое срабатывание	Тормоз с пружинным энергоаккумулятором, электрогидравлическое срабатывание	Тормоз с пружинным энергоаккумулятором, электрогидравлическое срабатывание

Гидросистема				
Макс. емкость гидравлического бака	л	120	120	120
Макс. отбираемый объем масла	л	80	80	80

XERION		5000/4500/4000
Главный контур (навеска, гидрораспределители)		
Макс. рабочее давление	МПа (бар)	20 (200)
Макс. подача	л/мин	205
Кол-во гидрораспределителей		макс. 7 сзади, макс. 3 спереди
Макс. подача на секцию	л/мин	105
Макс. гидравлическая мощность, всего	кВт	61

Доп. гидравлическая система (опция)		
Рабочее давление	МПа (бар)	26 (260)
Макс. подача	л/мин	224 при 2000 об/мин
Макс. гидравлическая мощность, всего	кВт	90

Тягово-сцепное устройство		
Автоматическое ТСУ, болт D38, шаровое	кг	Нагрузка верт. 2000
ТСУ шарового типа 80	кг	Нагрузка верт. 4000
Тяговый брус, регулируемый, D40, D50 + Piton Fix	кг	Нагрузка верт. 4000
Тяговый брус шарового типа 80	кг	Нагрузка верт. 4000
Сцепной шар 110 мм	кг	Макс. нагрузка 15000

Передняя навеска		
Категория		III N, двойного действия
Постоянная подъемная сила/подъемная сила, макс./ход подъема, макс.	мм	81 кН/84 кН/905
Переключающая функция		Подъем, опускание (принуд.)
Функция управления		Регулирование положения, гашение колебаний

Задняя навеска		
Категория		IV N, двойного действия
Постоянная подъемная сила/подъемная сила, макс./ход подъема, макс.	мм	100 кН/136 кН/763
Переключающая функция		Подъем, опускание (принуд.)
Функция управления		Сопrotивление положения/тяги, гашение колебаний

Габариты и вес		
Общая длина, вкл. навеску	мм	7493
Общая ширина	мм	от мин. 2490 до 3300
Общая высота в зависимости от установленных шин	мм	3651–3801
Колесная база	мм	3500
Дорожный просвет в зависимости от комплектации	мм	375–525
Мин. радиус разворота	м	15
Собственная масса (с полным топливным баком и механизатором)	кг	17230

Компания CLAAS постоянно прилагает все усилия к тому, чтобы ее изделия соответствовали требованиям практики. Поэтому мы оставляем за собой право на изменения в интересах технического прогресса. Приведенные в данном проспекте данные и иллюстрации являются ориентировочными и могут содержать информацию о специальном оборудовании, которое не входит в стандартный объем поставки. Настоящий проспект напечатан для распространения во всех странах мира. Информацию об оснащении машин вы можете получить из прайс-листов вашего регионального дилера. На некоторых фотографиях оборудование частично изображено без защитных устройств для демонстрации принципа его работы. Ни в коем случае не делайте этого самостоятельно во избежание получения травм. В остальном руководствуйтесь указаниями в инструкции по эксплуатации. Все технические характеристики двигателей относятся только к Директиве ЕС по нормам токсичности OF Stage. Упоминание стандарта Tier служит исключительно для информации и улучшения понимания. Это не предполагает разрешение для регионов, в которых регулирование норм токсичности OF осуществляется в соответствии со стандартом Tier.

¹ Соответствует ISO TR 14396

Размер имеет значение.

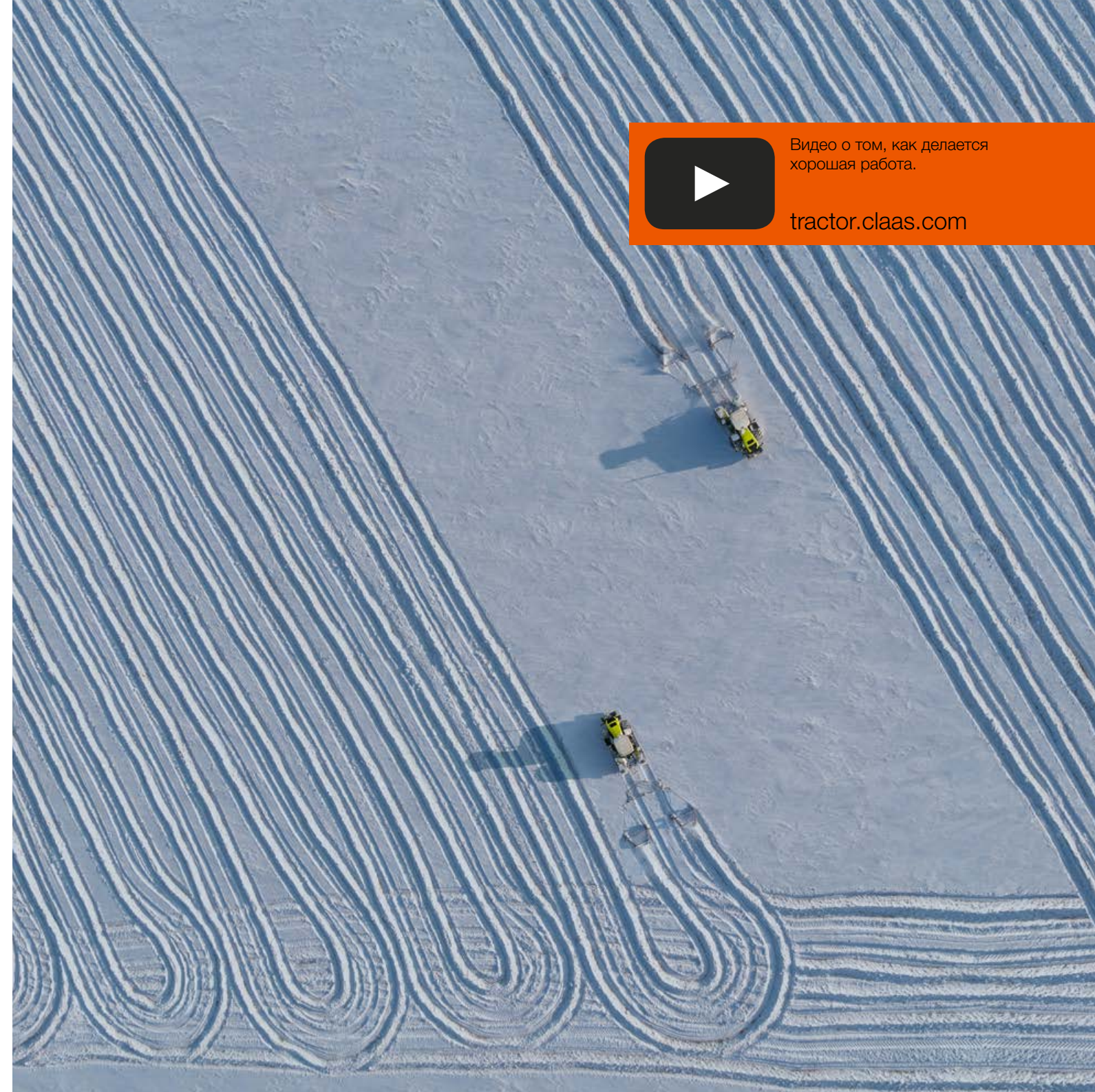

Видео о том, как делается хорошая работа.

tractor.claas.com

Отличная работа. Тракторы CLAAS.

CLAAS KGaA mbH
Mühlenwinkel 1
33428 Harsewinkel
Deutschland
Tel. +49 5247 12-0
claas.com

LRC / 303015000218 KK LC 0518 / 00 0259 881 4