



AMAZONE

UG



Pulvérisateur trainé UG

Puissant et fiable !



Le pulvérisateur traîné UG avec sa capacité de cuve de 2 200 l et 3 000 l se caractérise par son mode de construction robuste et facile à utiliser. Avec sa rampe Super-S2 ou Super-L1 en largeurs de travail de 15 à 28 m, c'est une machine particulièrement performante.



UG

Il pulvérise avec succès sur tous les champs !

	Page
Des arguments de poids, Gamme de produits	4
Technique Châssis	6
Technique Direction	8
Technique Structure et pompes	10
Technique Utilisation	12
Commande AMASPRAY+ ProfiClick	14
Commande Terminaux ISOBUS	16
Commande AMATRON 3	18
Commande GPS-Switch, GPS-Track et GPS-Maps	20
Commande CCI 100 AMAPAD	22
Commande Pack Confort	24
Rampe	25
Gestion de la protection phytosanitaire	32
DUS Gestion des buses de bordure	34
Equipements	36
Le service AMAZONE	38
Caractéristiques techniques	40

Cuve principale

2 200 ou 3 000 litres

Largeurs de rampe de

15 à 28 m



Rampe **Super-L1-** et
Super-S2-
issue de l'aéronautique

Système de circulation
sous pression

DUS

en option



Des arguments de poids:

- ⊕ Garde au sol élevée avec châssis arrondi
- ⊕ Construction robuste, mais légère
- ⊕ Cuve principale en fibre de verre, au centre de gravité optimal
- ⊕ Rampe à la fois super robuste, super légère et stable et super compacte en profilé, issue de l'aéronautique
- ⊕ Suspension exceptionnelle de rampe pour une parfaite stabilité et une pulvérisation optimale
- ⊕ Puissante pompe à piston membrane, auto-amorçante et facile d'entretien
- ⊕ Bac incorporateur avec injecteur puissant pour un travail rapide, sûr et précis
- ⊕ Pack vannes moderne et facile à utiliser



UG 3000 Super
avec rampe de pulvérisation Super-S2 24 m



PLUS D'INFORMATIONS
www.amazone.fr/ug

Vos avantages grâce à l'ISOBUS :

- ⊕ Tous les pulvérisateurs AMAZONE ISOBUS sont certifiés par le test de conformité AEF UT 2.0. Ainsi, les machines AMAZONE peuvent être connectées à tous les terminaux certifiés UT 2.0 présents sur le marché. Les pulvérisateurs AMAZONE ISOBUS pourront être utilisés avec une coupure de tronçons certifiée conforme à la norme ISOBUS.
- ⊕ Les terminaux AMAZONE AMATRON 3, CCI 100 et AMAPAD, ainsi que toutes les machines ISOBUS AMAZONE, sont certifiés AEF pour la fonctionnalité AUX-N. Cela signifie que des fonctions peuvent être individuellement placées si la poignée est certifiée AUX-N. Ainsi, chaque fonction est placée où le client le souhaite.

UG – Une valeur sûre !

Stabilité importante pour un rendement maximal

UG une gamme complète

- ✔ UG 2200 :
Volume réel 2 400 l avec cuve d'eau de rinçage de 280 l
- ✔ UG 3000 :
Volume réel 3 200 l avec cuve d'eau de rinçage de 400 l
- ✔ Rampe Super-S2 :
15, 16, 18, 20, 21, 24, 27 ou 28 mètres
- ✔ Rampe Super-L1 :
21, 24, 27 ou 28 mètres
- ✔ UG Special avec pompe simple 250 l/min
UG Super avec pompe double 370 l/min



UG 2200 Special
avec rampe de pulvérisation Super-S2 21 m



Technique robuste, fiable

Le large châssis en acier profilé, la cuve compacte et la technique de rampe robuste assurent la solidité requise. Toutes les arêtes sont arrondies, tous les tuyaux sont posés dans le châssis.

Essieu et freinage en fonction des besoins

L'essieu réglable peut être équipé sur demande d'un circuit de freinage pneumatique ou d'un circuit de freinage hydraulique. Un réglage de la largeur de la voie en continu de 1,50 à 2,25 m est possible.

Progression respectueuse du sol et des plantes

Le choix des pneumatiques adéquats est important pour un travail ménageant le sol.

Les gardes boue AMAZONE se règlent en fonction des différents pneus. Ils sont équipés d'un grand support pour bidon.



Le timon adapté à chaque attelage

SelfTrail et Unitrail sont des timons suiveurs et directeurs qui répondent directement aux changements de direction du tracteur. L'essieu arrière suit les roues du tracteur en entrant dans la courbe. L'efficacité est maintenant indépendante de la vitesse de travail.



Timon articulé SelfTrail



Le timon simple et robuste assure un suivi permanent dans la trace du tracteur. Non disponible en France.

Timon articulé UniTrail



L'Unitrail peut être rapidement désactivé pour le transport. En position de transport, une vitesse de 25 km/h sur route ne pose pas de problème. En option, un système de contrôle du timon hydraulique est disponible pour une correction dans les pentes.

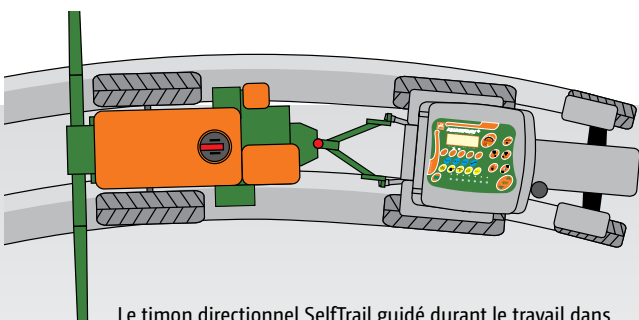

Le timon directionnel SelfTrail guidé durant le travail dans les champs

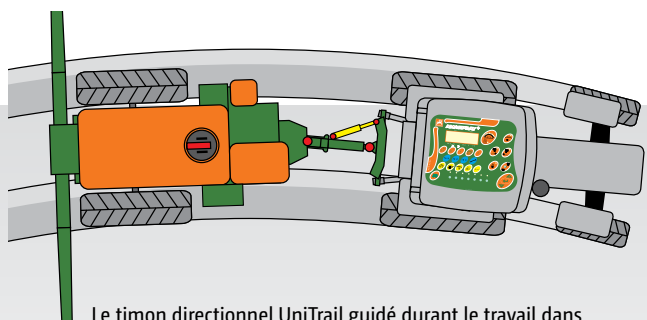

Le timon directionnel UniTrail guidé durant le travail dans les champs

Rapide sur la route, super dans le champ !

Le timon directionnel AutoTrail est piloté par logiciel et peut être calibré avec précision pour un parfait suivi dans la bonne voie. Au travail, le système de direction peut être commandé manuellement par la poignée multi-fonctions AmaPilot ou on peut couper l'automatisme.



Timon attelage haut



Timon attelage piton

Timon articulé AutoTrail



Le système de suivi automatique AutoTrail est disponible sur tous les modèles de timons d'attelage proposés. Différents anneaux d'attelage offrent des solutions pour chaque tracteur.

En alternative au système de direction tout automatique, l'AutoTrail peut être piloté manuellement par distributeur.

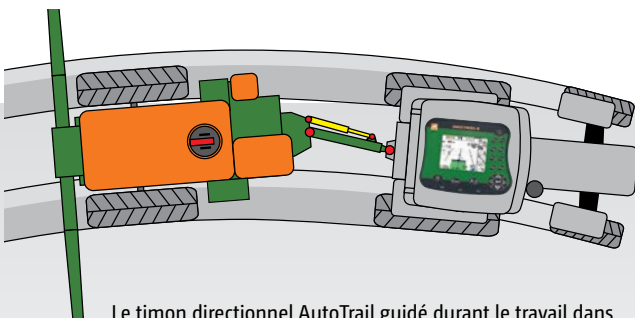

Le timon directionnel AutoTrail guidé durant le travail dans les champs

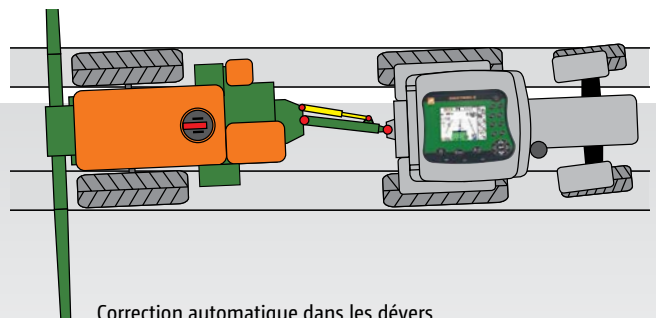

Correction automatique dans les dévers

Paré pour les conditions les plus difficiles !



- 1) Robuste châssis en acier profilé intégrant le passage des flexibles qui y sont protégés.
- 2) Cuve compacte avec parois intérieures et extérieures lisses.
- 3) Bac incorporateur doté d'un puissant hydro-injecteur pour incorporer de grands volumes ou pour rincer les bidons.
- 4) Grande cuve d'eau claire pour diluer un reliquat ou nettoyer le pulvérisateur, même quand la cuve est pleine.
- 5) Bac lave-mains (20 litres).
- 6) Affichage direct du niveau de remplissage par un flotteur et affichage électronique de série sur le terminal.
- 7) Coffre de rangement pour la combinaison de protection (option).

✔ **Tableau de commande bien ordonné**

Tous les éléments de commande sont positionnés à l'avant gauche, directement à côté du conducteur, de façon logique et sans aucun risque de confusion. La logique de pilotage devient rapidement intuitive et permet d'éviter les erreurs de commande.



Le filtre d'aspiration s'ouvre facilement et sans perte de bouillie, grâce à sa fermeture simple à baïonnette AMAZONE.



Sur les pulvérisateurs AMAZONE, le flux de rinçage du filtre de pression auto-nettoyant est utilisé pour l'agitation (commutation via la Pos. 1). Pour des puissances d'agitation élevées et des régimes de prise de force réduits, il est conseillé d'utiliser l'équipement de pompe de l'UG Super (commutation via la Pos. 2).

Pompes à piston-membranes

Les pompes à piston-membranes sont particulièrement fiables, résistantes au fonctionnement à sec et aux engrais liquides. Les pompes piston-membranes garantissent un transport régulier et constant de la bouillie pour la pulvérisation, et une grande puissance d'aspiration. Les pompes existent en différentes capacités de refoulement, 250 l/min (Special) ou 370 l/min (Super). La pompe 370 l/min est une pompe tandem intégrant une pompe de pulvérisation associée à une pompe d'agitation. La pompe tandem convient surtout pour les entreprises fournissant des débits élevés.



Agitation réglable en continu

La puissance de l'organe agitateur hydraulique peut être réduite en continu jusqu'à la déconnexion complète, afin d'éviter que le produit phytosanitaire mousse ou pour faciliter la pulvérisation des reliquats.

Sur les pulvérisateurs AMAZONE, le débit d'agitation permet de nettoyer le filtre de pression (1). Pour des puissances d'agitation élevées et des régimes de prise de force réduits, il est conseillé d'utiliser l'équipement de pompe de l'UG Super (2).

Puissance de remplissage 400 l/min

Le pulvérisateur peut être rempli à l'aide d'un flexible d'aspiration (3") avec clapet anti-retour ou un raccord de remplissage avec accouplement C. La puissance d'aspiration peut s'élever à 400 l/min grâce à l'hydro-injecteur.



Remplissage par flexible d'aspiration

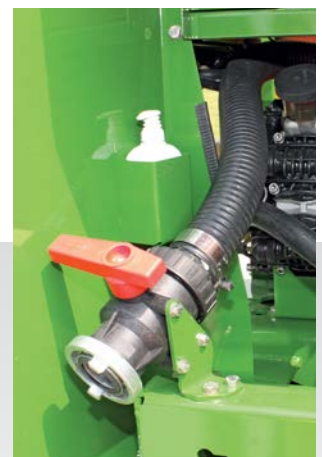

Remplissage par pression (accouplement C ou raccord pompier)

Une nouvelle conception du remplissage



✔ Avec le bac incorporateur AMAZONE vous ne prenez aucun risque.



Cuve de rinçage avec commande Vario pour rincer et diluer

La grande cuve de rinçage fournit en permanence assez d'eau propre pour rincer et diluer les reliquats. Quand la commande Vario est placée en position "Rinçage", le filtre d'aspiration, la pompe, la régulation, le circuit de la rampe et les buses se nettoient avec de l'eau propre.

Il est possible d'effectuer un rinçage de rampe, même lorsqu'il y a de la bouillie dans la cuve principale. Des dysfonctionnements dus à des résidus de bouillie dans le circuit sont ainsi exclus.

Nettoyage intérieur et extérieur

Deux buses rotatives puissantes servent à nettoyer la paroi intérieure de la cuve.

Incorporation avec le bac incorporateur et l'injecteur puissant

Le bac incorporateur est en mesure de dissoudre rapidement des agents en poudre et de grandes quantités d'urée et ce en toute sécurité grâce à la grande conduite circulaire et en parallèle d'incorporer rapidement avec l'injecteur puissant.

Une buse rotative permet le rinçage des bidons de manière confortable. Le bac incorporateur fermé peut être rincé pour un nettoyage automatique. L'affichage du niveau de remplissage est toujours dans le champ de vision.

En option, la rampe peut être nettoyée dans le champ en utilisant le dispositif de lavage extérieur. Un pistolet d'une pression de travail de 10 bars garantit de bons résultats de nettoyage.



Terminal AMASPRAY⁺

AMASPRAY⁺ – simple et polyvalent

L'AMASPRAY⁺ permet une régulation DPAE simple et entièrement automatique de l'UG. Les interrupteurs intégrés dans le terminal permettent l'activation ou la désactivation de 5, 7 ou 9 tronçons. L'AMASPRAY⁺ intègre un affichage numérique de la pression et un affichage numérique du niveau de remplissage de cuve. Il mesure les volumes appliqués et les surfaces traitées. La commande des fonctions hydrauliques se fait par les distributeurs du tracteur. L'inclinaison et le verrouillage de la rampe sont aussi affichés sur l'AMASPRAY⁺. En option, l'AMASPRAY⁺ permet de replier unilatéralement la rampe ou de piloter alternativement les buses de bordure ou d'extrémité.

Le terminal de commande AMASPRAY⁺ peut aussi être utilisé avec l'interface série à des fins de documentation automatique (ASD) et d'application spécifiques à la surface parcellaire.

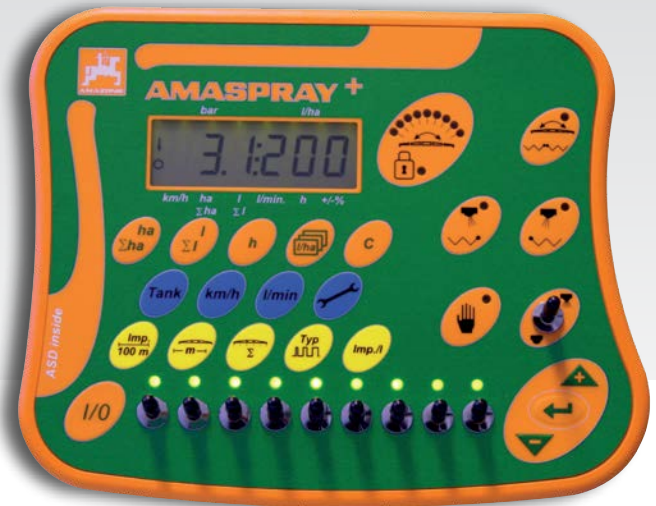

Fonctions en série :

- ✔ Ecran monolinéaire bien contrasté et éclairé
- ✔ Ouverture / fermeture générale et des tronçons
- ✔ Jusqu'à 9 tronçons
- ✔ Affichage numérique de la pression
- ✔ Affichage numérique du niveau de remplissage
- ✔ Affichage de position et de verrouillage de rampe
- ✔ Compteur d'hectares (compteur global et journalier)
- ✔ Touche +/- 10 %
- ✔ Gestion des travaux

Fonctions spéciales :

- ✔ Repliage à pré-sélection pour une réduction unilatérale de la rampe
- ✔ Commande des buses d'extrémité ou de bordure (alternative au repliage pré-sélection)
- ✔ Pliage et inclinaison par le biais D'UN distributeur double effet (unité de commutation électrique)
- ✔ ASD inside : interface en série



Régulation TG

Une technologie ultra moderne est disponible pour le pilotage ISOBUS et l'AMASPRAY⁺. Les tronçonnements sont mis en place rapidement et sans gouttes via des vannes à moteur électrique et à l'aide du délestage de pression. Dans tous les cas, le débit est commandé de façon précise et rapide directement par le biais de l'ordinateur. Cette technologie ne requiert pas de dispositif à pression constante.

ProfiClick

Un petit boîtier de commande pour un grand confort



✓ ProfiClick disposé commodément sur l'AMASPRAY+

Pour la rampe et le suivi

Le boîtier ProfiClick offre une commande simple et précise des fonctions hydrauliques de la rampe et du suivi pour les pulvérisateurs AMAZONE.

Associé au « repliage Profi 1 » électrohydraulique, ce boîtier est disponible pour l'ensemble de la gamme des pulvérisateurs AMAZONE. Tous les éléments de pilotage du boîtier de commande ProfiClick sont positionnés de façon ergonomique et reliés directement à une fonction. Les potentiomètres pour le correcteur de dévers sur la rampe ou le suivi automatique du pulvérisateur peuvent être pilotés à l'aveugle, grâce à la position centrale fixe sur la commande. Le conducteur peut ainsi parfaitement se concentrer sur la conduite.

Le boîtier ProfiClick pour la commande des fonctions hydrauliques d'un pulvérisateur AMAZONE peut être associé au terminal machine AMASPRAY+, AMATRON 3 ou n'importe quel terminal ISOBUS. Il offre ainsi une variante intéressante et confortable des fonctions hydrauliques par le biais de la circulation d'huile. Côté tracteur, un distributeur simple effet et un retour libre suffisent.

ProfiClick est disponible pour les UF, UG et UX sans guidage et l'UG avec timon directeur ou l'UX avec essieu suiveur.



✓ Boîtier ProfiClick sans timon ou essieu suiveur
– Fonctions électrohydrauliques de la rampe



✓ Boîtier ProfiClick avec timon
– Fonctions de rampe et suivi avec timon pour un suivi parfait dans les traces du tracteur

- ① Boîtier ergonomique
- ② On/off
- ③ Verrouillage de rampe
- ④ Pliage/dépliage de rampe
- ⑤ Montée/descente de rampe
- ⑥ Correcteur de dévers

- ① Boîtier ergonomique
- ② On/off
- ③ Essieu manuel/automatique
- ④ Pilotage manuel direction
- ⑤ Verrouillage de rampe
- ⑥ Pliage/dépliage de rampe
- ⑦ Montée/descente de rampe
- ⑧ Correcteur de dévers

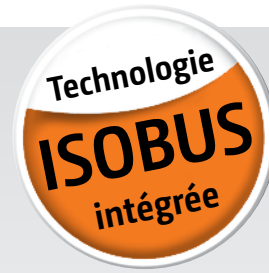

Terminaux ISOBUS

ISOBUS est un standard de communication valable dans le monde entier entre les terminaux de commande, les tracteurs et les outils attelés d'une part et les logiciels agricoles de bureaux d'autre part. Cela signifie que vous pouvez piloter avec un seul terminal tous les outils disposant d'une capacité ISOBUS.

Les pulvérisateurs UG peuvent recevoir différents terminaux ISOBUS :



AMAZONE AMATRON 3
Grand écran 5,6"



AMAZONE CCI 100
Grand écran tactile 8,4"

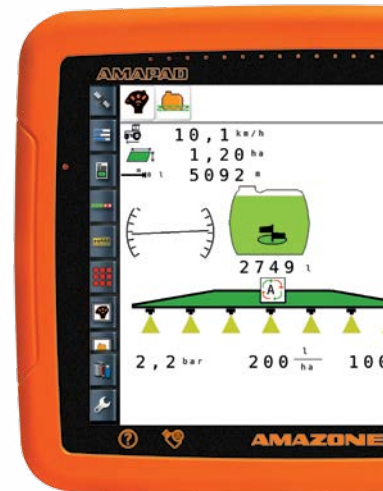

AMAZONE AMAPAD
Grand écran tactile 12,1"

Autres terminaux ISOBUS



Par ex. Terminal Fendt Vario



Par ex. John Deere GreenStar



Par ex. Terminal Müller CONFORT

MEMBER OF



✔ Poignée multifonctions AmaPilot

Grâce à la poignée AmaPilot, le maniement des fonctions du pulvérisateur et de la rampe sont particulièrement confortables. Toutes les fonctions du menu travail peuvent être commandées également par poignée multifonction AmaPilot ou autres Joysticks ISOBUS (AUX-N).

Vos avantages grâce à l'ISOBUS :

- ⊕ Les pulvérisateurs AMAZONE ISOBUS sont certifiés UT 2.0 et fonctionnent ainsi avec chaque terminal ISOBUS UT 2.0
- ⊕ Tous les terminaux ISOBUS AMAZONE sont AUX – N, pouvant ainsi être connectés aux poignées multi-fonctions AUX-N, avec fonctions de touches personnalisables.
- ⊕ Les pulvérisateurs AMAZONE ISOBUS peuvent être pilotés par n'importe quelle coupure de tronçons conforme à la norme ISOBUS.

Particularités des pulvérisateurs AMAZONE ISOBUS :

- ✔ Possibilité de mettre jusqu'à trois profils utilisateurs et des interfaces individuelles pour les différents chauffeurs.
- ✔ Le menu de commandes peut être adapté de manière optimale sur les terminaux ISOBUS.
- ✔ Chaque fonction machine peut être placée à la carte dans le menu.
- ✔ Documentation complète avec le contrôleur de tâche (ISO XML). Autre possibilité : Documentation des données totales (surface travaillée, temps nécessaire, la quantité appliquée) dans des missions. Ces données peuvent être exportées grâce à des impressions d'écran stockées sur la clé USB.

Remarque importante

Pour que la coupure de tronçons automatique (versions Premium) puisse fonctionner avec d'autres terminaux ISOBUS, il faut que ceux-ci disposent d'une fonction « Section Control ». Souvent ceci n'est pas compris dans la version standard des autres terminaux ISOBUS.

Solution avec 2 terminaux

Une utilisation de deux terminaux en parallèle (double écran) est possible lorsque le terminal du tracteur ne peut pas assurer la coupure de tronçons automatique ou bien lorsque vous souhaitez avoir un double affichage : D'un côté la machine et ses commandes et de l'autre la coupure de tronçons.



Terminal de commande moderne



AMATRON 3

L'AMATRON 3 est intégralement compatible vers le bas avec l'AMATRON+ et vers le haut avec le standard ISOBUS et forme ainsi une passerelle entre le monde NON-ISOBUS et le monde ISOBUS.

L'AMATRON 3 permet à l'utilisateur de piloter confortablement et en toute sécurité tous les outils AMAZONE au moyen de l'équipement AMATRON+ (AMABUS), mais également les outils ayant une capacité ISOBUS standard.

Bien entendu, même s'ils ne sont pas de la marque AMAZONE.

AMATRON 3

Un terminal idéal pour toutes les fonctions d'un pulvérisateur haut de gamme

Une régulation ultra-précise

Le terminal de commande AMATRON 3 permet le réglage totalement automatique du débit indiqué (l/ha). Des modifications de quantités par paliers programmables en % sont possibles.

Ce terminal est particulièrement facile à utiliser grâce à son mode opératoire clair, simple et logique et à ses touches lumineuses. Ecran très contrasté et antireflets. La forme très compacte du terminal requiert peu de place dans la cabine du tracteur.

L'utilisation de deux débitmètres rend l'application des produits particulièrement précise, même en cas de faibles débits.

Le terminal dispose des fonctions suivantes :

- ✔ Commande machine ISOBUS
- ✔ Commande machine AMABUS
- ✔ Fonction ECU tracteur
(Interface pour la vitesse et la prise de force)
- ✔ Gestion de chantier (Task Controller) pour documentation
- ✔ Importation/Exportation des données de parcelle par clé USB
- ✔ Coupure de tronçons automatique GPS-Switch (en option)
- ✔ Guidage GPS-Track (en option)
- ✔ Barre lumineuse externe en option pour le guidage GPS-Track
- ✔ Modulation automatique de dose à partir de cartes d'application GPS-Maps (en option)
- ✔ Interface ASD via RS232 (transmission de valeur nominale), par ex. pour les capteurs d'azote



Fonctions en série :

- ✔ Ouverture / fermeture générale et par tronçon
- ✔ Affichage numérique de la pression
- ✔ Affichage numérique du niveau de remplissage
- ✔ Affichage de position et de verrouillage de rampe

Fonctions spéciales :

- ✔ Marqueur à mousse
- ✔ Commande des buses d'extrémité ou de bordure
- ✔ Repliage à pré-sélection pour une réduction unilatérale de la rampe
- ✔ Repliage Profi pour repliage unilatéral de rampe ou géométrie variable (UN seul distributeur nécessaire)
- ✔ DistanceControl – Guidage automatique de la rampe
- ✔ Pack Confort – circuit de bouillie télécommandé
- ✔ GPS-Switch, GPS-Track et GPS-Maps



✔ AMACLICK avec AMATRON 3

Sur les cultures spéciales, il faut souvent activer ou désactiver certains tronçons au centre de la rampe. L'AMACLICK, commande ergonomique, peut être associée à la poignée multifonction AmaPilot ou seule avec un terminal ISOBUS.

GPS-Switch, GPS-Track et GPS-Maps

Encore plus de précision avec GPS-Switch, GPS-Track et GPS-Maps

En option, Amazone vous propose la gestion automatique de tournière et de tronçonnement GPS-Switch, la barre de guidage GPS-Track et la modulation de dose GPS-Maps.

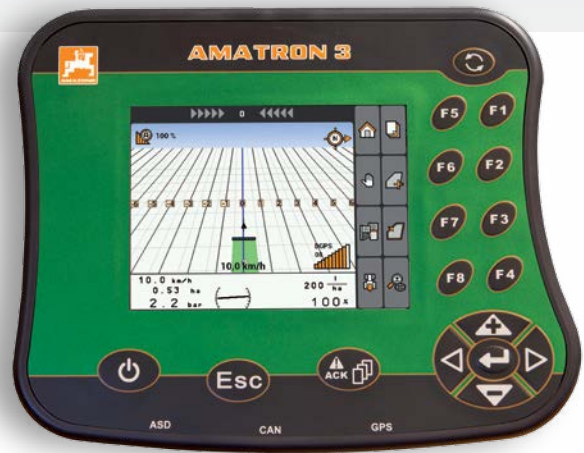

GPS-Switch pour AMATRON 3

Cette application automatise la mise en marche et l'arrêt de la pulvérisation tronçon par tronçon, non seulement en bout de champ, mais aussi dans les pointes.

La gestion automatique de tronçons GPS-Switch offre précision, confort et sécurité : Il suffit simplement de sélectionner le taux de chevauchement souhaité, Switch fait le reste. En conditions particulières, telles que les grandes largeurs de travail, la visibilité limitée ou les cultures hautes, la qualité d'application reste optimale. Viennent s'ajouter les avantages suivants : Vous économisez jusqu'à 5 % de produit phytosanitaire, protégez l'environnement et vous pouvez vous concentrer intégralement sur la surveillance.



GPS-Track pour AMATRON 3

La barre de guidage intégrée GPS-Track s'avère être une assistance énorme dans les parcelles non jalonnées. Elles disposent de différents modes de guidage, tels que lignes droites A-B et mode contour. Une fonction enregistrement d'obstacles est aussi intégrée. Les passages sont clairement numérotés. L'écart par rapport à la ligne idéale est représenté graphiquement sur l'écran, des recommandations claires de braquage vous maintiennent sur la voie. L'écart par rapport au passage suivant est affiché avec précision, pour une orientation idéale.

☑ Barre lumineuse externe pour GPS-Track

Une barre lumineuse externe est proposée comme extension possible, elle peut être couplée avec GPS-Track. Vous pouvez positionner la barre lumineuse externe là où vous le souhaitez dans la cabine.

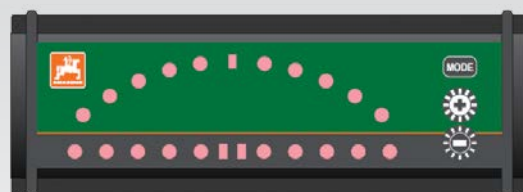



GPS-Maps pour AMATRON 3

Le module supplémentaire GPS-Maps permet de gérer des cartes d'application au format shape se basant sur GPS. Que cela soit en mode AMABUS ou en mode ISOBUS.

Il est soit possible de saisir le débit directement, soit la matière active de consigne. Les volumes peuvent être encore mieux adaptés sur l'AMATRON 3.

Le contrôleur de tâches, fourni de série, permet de gérer les cartes d'application au format ISO-XML, que cela soit en mode AMABUS ou en mode ISOBUS – même sans GPS-Maps.

Une technique d'avenir

Une interface sériele (RS232) permettant de recourir à des capteurs (p. ex. capteur Yara-N) ou à différents terminaux GPS fait partie de la gamme étendue d'équipements de l'AMATRON 3 et de l'AMASPRAY+.

Il s'offre ainsi plusieurs possibilités, selon l'objectif et le terminal, pour une application spécifique à la surface parcellaire en fonction de la carte ou en fonction du capteur. En tant qu'utilisateur, vous décidez vous-même du système le plus approprié à vos conditions et à vos besoins.

Documentation avec ASD

La documentation automatique en fonction de la parcelle (ASD) offre la possibilité, en partant des fichiers de cartographie de champ, d'échanger des planifications automatiques et des valeurs réelles en fonction de la parcelle par le biais d'une interface en série avec les ordinateurs de bord AMASPRAY+ et AMATRON 3. La documentation est ainsi plus précise et plus simple. Les étapes d'écriture manuelle ne sont plus nécessaires.

ASD permet aujourd'hui la documentation avec de nombreux fournisseurs de fichiers de parcelles européens. L'interface ASD est disponible comme standard ouvert pour tous les fournisseurs de machines et de logiciels. Avec ASD, AMAZONE propose une solution de documentation adaptée à la pratique et économique pour tous les types d'exploitations.



Terminal CCI 100

Vos avantages

Le terminal CCI-ISOBUS AMAZONE est le résultat du partenariat avec plusieurs constructeurs au sein du Centre de Compétences ISOBUS e.V. (CCI). Avec le CCI, AMAZONE et ses partenaires ont posé la première pierre pour introduire l'ISOBUS dans la pratique. Le CCI 100 sert de base pour convertir successivement toutes les machines et tous les outils AMAZONE au standard ISOBUS.

- ✔ Un écran couleur très lumineux de 8,4" et un capteur de lumière ambiante qui adapte automatiquement la luminosité aux conditions lumineuses évitent au chauffeur d'être ébloui par un écran trop lumineux à la tombée ou durant la nuit.
- ✔ La saisie se fait au choix par le biais de l'écran convivial Touch-Display ou des touches.
- ✔ L'éclairage des touches permet un travail nocturne sans fatigue, elles sont également reliées au capteur de lumière.
- ✔ Pour une navigation intuitive dans les menus et une saisie confortable des valeurs et des textes, le terminal est doté d'un écran tactile de qualité supérieure.



- ✔ Pour la saisie directe et rapide des valeurs, une molette avec fonction de confirmation est intégrée de façon ergonomique dans le boîtier.

Le terminal dispose des fonctions suivantes :

- ✔ Commande machine ISOBUS
- ✔ Fonction tracteur ECU (Interface pour la vitesse, la prise de force et la position des bras de relevage)
- ✔ Gestion de chantier pour documentation CCI.Control
- ✔ CCI.Command (en option) :
 - Coupe automatique de tronçons CCI.Command.SC
 - Barre de guidage CCI.Command.PT
- ✔ Capacité d'utiliser les cartes d'application ISO-XML
- ✔ Interface USB pour l'échange des données
- ✔ Interface pour le branchement d'un modem GSM
- ✔ Interface ASD et LH5000 via RS232 (transmission de valeur nominale), par ex. pour les capteurs d'azote
- ✔ Fonction caméra CCI.Cam



- ✔ Barre lumineuse externe pour CCI.Command.PT

Une barre lumineuse externe est proposée en option, elle peut être facilement connectée à la CCI.Command.PT. La barre lumineuse externe peut être positionnée librement dans la cabine. Pour pouvoir l'utiliser, il suffit de déverrouiller le module Parallel Tracking (voies parallèles) dans CCI.Command.

AMAPAD

Une manière particulièrement confortable de piloter les machines agricoles

Une nouvelle dimension de commande et de surveillance

Avec son terminal de commande AMAPAD, AMAZONE propose une solution complète haut de gamme pour les applications exploitant le système GPS, telles que la coupure automatique de tronçons et les applications de l'agriculture de précision.

L'AMAPAD dispose d'un grand écran tactile 12,1" pouces particulièrement ergonomique. Le « concept Mini-View » unique en son genre permet d'afficher sur le côté les applications que vous ne voulez pas utiliser activement, mais seulement surveiller. Si besoin, elles peuvent être agrandies « avec le doigt ». La possibilité de se composer « un tableau de commande » personnel avec ses affichages préférés améliore l'ergonomie utilisateur.

Le terminal dispose des fonctions suivantes :

- ✔ Commande machine ISOBUS
- ✔ Gestion de chantier pour documentation
- ✔ Coupure de tronçons GPS-Switch pro
- ✔ Barre lumineuse intégrée pour la barre de guidage GPS-Track pro
- ✔ Extension en option jusqu'à l'auto-guidage
- ✔ Modulation automatique de dose à partir de cartes d'application GPS-Maps pro
- ✔ Interface RS232 via adaptateur SCU (pour l'échange des données)
- ✔ Deux interfaces USB pour l'échange des données
- ✔ Module WIFI (via adaptateur USB)
- ✔ Sortie GPS



En plus de la coupure de tronçons GPS-Switch pro, une barre de guidage est également installée en standard avec GPS-Track pro. Les extensions de GPS-Track pro permettent d'obtenir un auto-guidage automatique.

Caractéristiques de l'AMAPAD:

- ✔ Face avant de l'écran en verre spécial
- ✔ Boîtier en matière synthétique très résistant
- ✔ Bord extra fin pour une vue d'ensemble maximale
- ✔ Étanche, aucune pénétration de la poussière/d'humidité



Pack Confort pour les terminaux ISOBUS

Protégez l'utilisateur. Protégez l'environnement.



Pack Confort



Ne sortez plus du tracteur

Le pack Confort AMAZONE contrôle l'ensemble des opérations à partir du boîtier :

- ✔ Arrêt automatique du remplissage.
- ✔ Régulation de l'agitateur
- ✔ Nettoyage automatique, commandé depuis la cabine.

La puissance de l'agitation hydraulique est réduite en fonction du niveau de remplissage jusqu'à la déconnexion complète, pour éviter que la bouillie mousse ou pour faciliter la pulvérisation des reliquats. Sur les pulvérisateurs AMAZONE, la bouillie superflue est toujours ramenée à l'aspiration de la pompe, par le biais du retour. Une dilution accidentelle de la bouillie est donc exclue. Une

puissance agitatrice de 370 l/min est disponible pour obtenir un résultat parfait, même avec des mélanges difficiles et des concentrations élevées. Les deux buses de nettoyage intérieur connectées séquentielles assurent un nettoyage optimal dans la cuve. Le pack Confort garantit automatiquement un rinçage de tous les organes agitateurs.

Les reliquats finaux minimes en-dessous de 6 litres et un grand volume d'eau claire assurent un processus de nettoyage très efficace déjà dans le champ.

Rampe AMAZONE issue de l'aéronautique

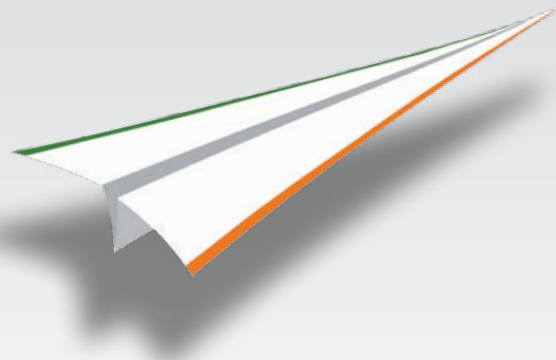

Grandes stabilité et légèreté

Les rampes AMAZONE sont à la fois super robustes et super légères, grâce à leur mode de construction en profilé spécial. Les largeurs de travail de 15 à 28 permettent, avec leurs possibilités variables de repliage, une adaptation optimale à la structure de l'exploitation. Une qualité exceptionnelle garantit une longévité importante, même avec des rendements horaires élevés.



Largeurs au transport extrêmement étroites de seulement 2,40 m

La rampe Super-S2 est dépliée ou repliée entièrement automatiquement, grâce aux vérins hydrauliques. En position de transport, la rampe est repliée bien compacte derrière la machine avec une largeur au transport de 2,40 m

seulement et une hauteur au transport de 3,30 m seulement. Avec son profilé en acier jusqu'à 140 mm de large, plusieurs fois replié, la rampe Super-S2 est extrêmement stable et robuste.



Rampe Super-S2 : elle tient la route !



Suspension amortie 3 dimensions pour des conditions d'utilisation difficiles

Toutes les rampes de pulvérisation AMAZONE sont équipées de :

- ✔ Ressorts et vérin amortisseur pour l'amortissement des mouvements pendulaires verticaux,
- ✔ Silentblocs d'amortissement avec suspension à rotule pour l'amortissement des déplacements horizontaux et
- ✔ des éléments amortisseurs pour la suspension amortie de l'ensemble de la rampe.

Grâce aux composants également en standard, le réglage en hauteur hydraulique et la limitation des mouvements, il en résulte une répartition transversale et longitudinale précise du liquide de pulvérisation.

Cadre de rampe Super-S2

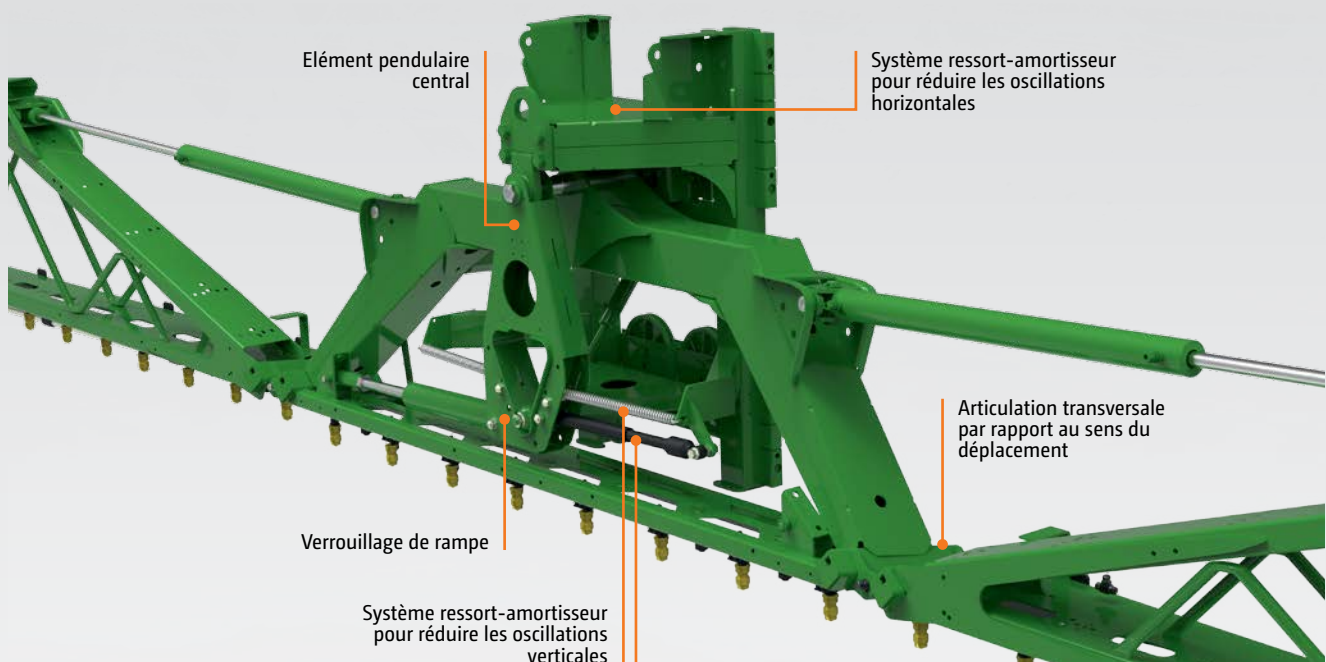



! Avis sur la rampe Super-S2

« Nous sommes ravis des performances record de notre pulvérisateur : les articulations et l'ensemble de la technique de la rampe sont inusables, même après 100 000 ha. »

Carin Handriek, Landwirtschaftliches Zentrum Hörstetal e.G. (centre agricole), 99880 Mechterstädt

Sans aucune maintenance et longévité

L'expérience de plusieurs décennies dans le domaine de la construction de rampe est payante : l'axe d'articulation conique est l'intelligence au cœur d'une philosophie de rampe approfondie ! La rampe est verrouillée sans jeu sur l'axe d'articulation conique et garantit encore à l'utilisateur, même après des années, une fonction de rampe optimale.



L'utilisation standard d'acier inox, de vernissage cathodique par électrodéposition conforme aux normes automobiles, ainsi que l'utilisation ciblée de matières plastiques et d'aluminium se veulent les garants d'une grande longévité. Exclusivité AMAZONE : tous les raccords hydrauliques sont toujours en acier inox !



Points de repliage

Exemples de répartition des buses (tronçons)

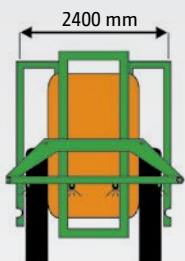
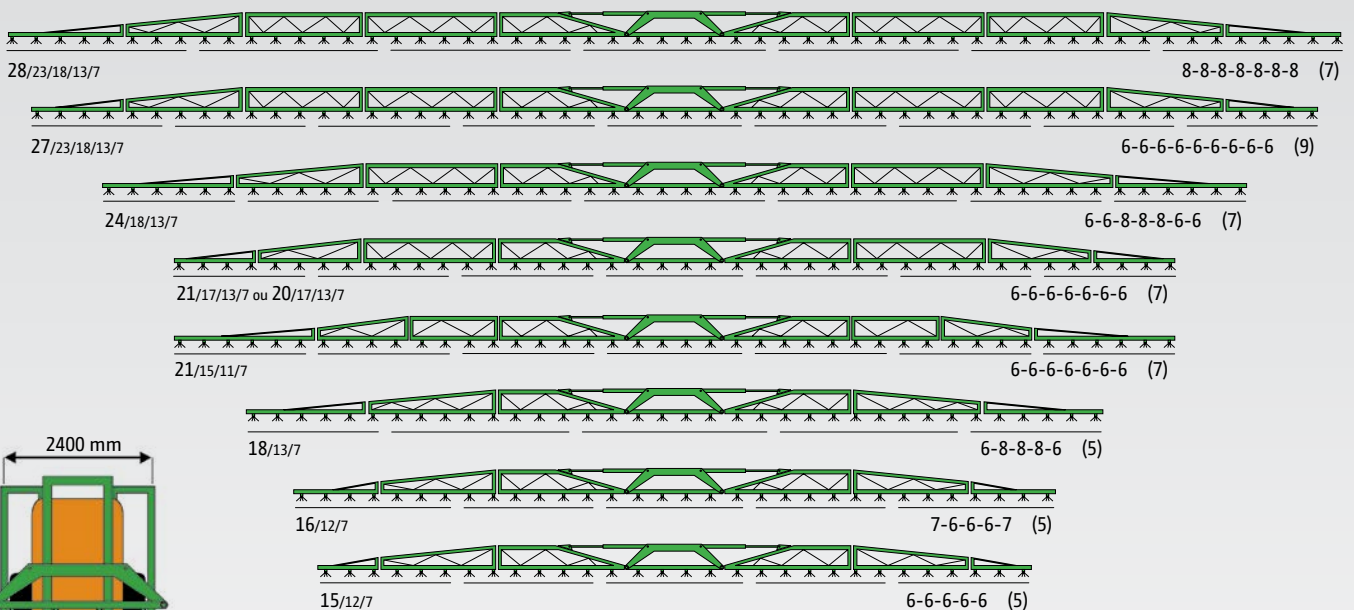

En position de transport

Extension des choix de rampes

La bonne rampe pour chaque agriculteur, chaque entrepreneur





🔘 Largeur au transport 2,40 m

Rampe Super-L1 pour UG

AMAZONE propose le montage de la rampe Super-L1 sur ses pulvérisateurs traînés UG. Elle est disponible de 21 à 28 m. Le client a le choix entre la rampe Super-S2 à repli vertical

arrière ou cette rampe Super-L1 à repli longitudinal. Repliable en trois parties, cette dernière est disponible en 21, 24, 27 et 28 m de largeur de travail.

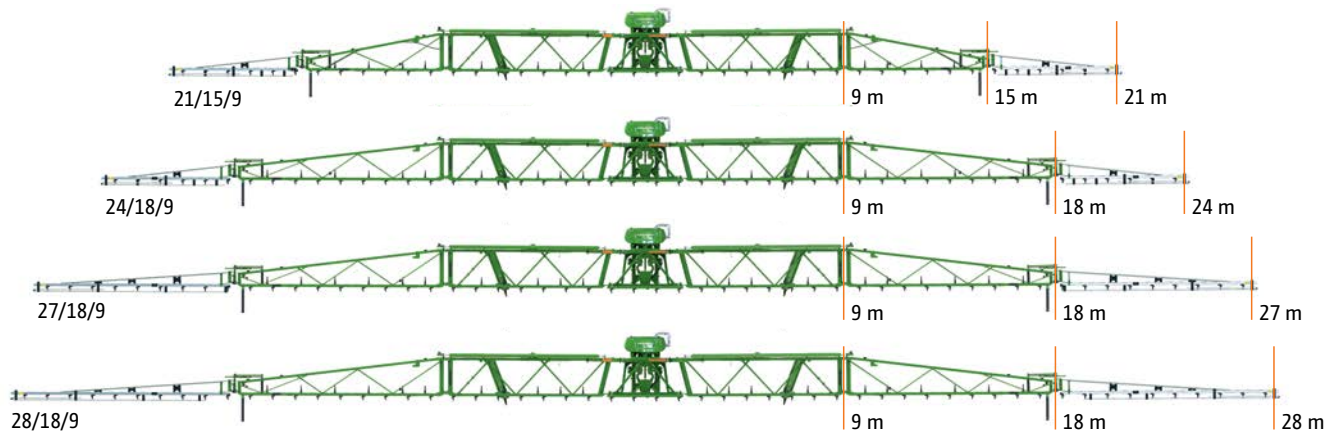

Rampe Super-L1



Rampe 21 m Super-L1 sur UG 3000 Spécial

Pulvérisez toujours à la bonne hauteur



✔ Repliage standard

Toutes les rampes sont à repliage entièrement hydraulique par le biais de vérins hydrauliques solides.

✔ Réglage hydraulique du correcteur de dévers

En présence de dévers importants et de grandes largeurs de travail, une correction de dévers hydraulique supplémentaire est judicieuse avec affichage de l'inclinaison.

Repliage programmable



L'AMASPRAY+ ou un terminal ISOBUS permettent le repliage unilatéral par le biais des distributeurs.

La grande flexibilité du pliage présélectionnable permet de plier tous les tronçonnements indépendamment les uns des autres. Que ce soit à gauche ou à droite, les deux côtés

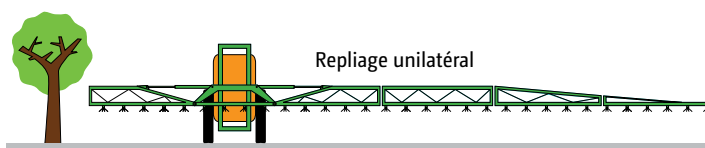

peuvent être pliés indépendamment l'un de l'autre pour pouvoir s'adapter à chaque morphologie de vos terrains.

Types de pliages

Le pliage Profi est la commande électrohydraulique de la rampe par le biais de la circulation d'huile. Les fonctions réglage en hauteur, dépliage / repliage, pliage unilatéral, réduction de rampe et réglage de l'inclinaison (Profi 1)

sont pilotées simplement grâce au terminal ISOBUS ou la poignée multifonctions. La fonction géométrie variable est disponible avec le pliage Profi 2.

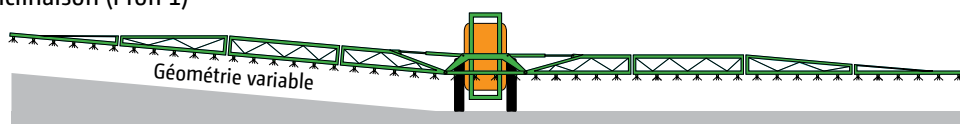

Repliage Profi 2

Le DistanceControl avec 2 capteurs ou le DistanceControl Plus avec 4 capteurs

Les différentes rampes Profi 1 (Super-S2 et Super-L1) ou Profi 2 (Super-S2) peuvent recevoir au choix le DistanceControl avec 2 capteurs ou le DistanceControl Plus avec 4 capteurs. Dans certaines conditions comme lors du développement d'une culture de façon hétérogène ou lorsque les céréales sont versées, deux capteurs peuvent

être insuffisants. Dans ce cas, l'équipement en option avec quatre capteurs apporte la solution idéale. Les quatre capteurs sont montés électriquement en parallèle et seul le capteur le plus proche de la surface cible est toujours pris en compte.

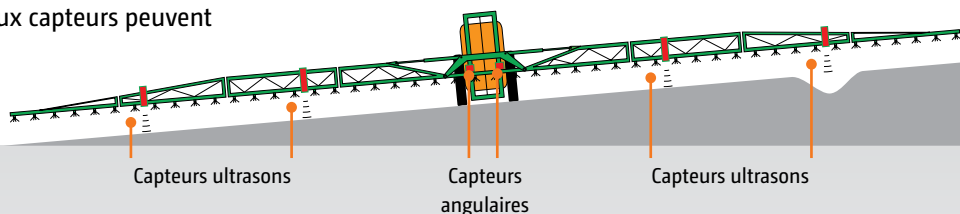

La sélection adaptée des buses

Fondement du succès du traitement phytosanitaire



Moins de dérive, même en cas de vitesses de vent élevées

Grâce aux buses à injection d'air, les produits phytosanitaires peuvent être épanchés avec un minimum de dérive. Elles peuvent être utilisées de façon universelle sur toutes les cultures. Étant donné leur système d'épandage à grosses gouttelettes, ces buses peuvent être utilisées même en cas de grandes vitesses de vent.

AMAZONE propose une large gamme de buses de chez Agrotop, Lechler et Teejet.

Corps de buses simples et multiples

Les corps de buses se trouvant dans les profilés et dotés de clapets anti-gouttes à membrane intégrés empêchent de façon fiable que les buses ne gouttent. Des joints à baïonnette à ajustage automatique garantissent un remplacement de buse à la fois rapide et sans outils. Les triples ou quadruples jets sont bien adaptés à un remplacement fréquent des buses en raison d'applications et de cultures variées. Des tubes de protection des buses sur la zone extérieure ou sur demande sur toute la largeur de travail de la rampe assurent la protection des longues buses à injection et des corps de buses multiples.





Exemples

- 1) Lechler IDN 120-025
- 2) Teejet XRC 110-025
- 3) Agrotop Airmix 110-04



Les buses à injection d'air (ID, TTI) ont un spectre de gouttelettes relativement grossier et sont particulièrement variables du point de vue plage d'application. Une plage de pression de 2 à 8 bars est possible.

Si la qualité de mouillage prime, alors il est conseillé d'utiliser des buses standard à fines gouttelettes ou des buses antidérive, telles que XR ou AD. Il faut cependant être particulièrement vigilant en raison de la tendance à la dérive au-delà de 3 bars.

Les buses à injection compactes et modernes ID-K ou Airmix représentent un bon compromis : Leur dérive est relativement faible, leur spectre de gouttelettes n'est pas trop grossier et elles peuvent être utilisées entre 2 et 4 bar.

Si la qualité de recouvrement est très importante pour l'application, la buse double jet plat représente alors une alternative intéressante : la nouvelle AVI Twin d'Agrotop, buse à injection à jet plat double n'a pas des gouttelettes trop fines.

✔ Lors de l'achat d'un pulvérisateur AMAZONE vous recevez gratuitement une clé de montage des buses AMAZONE qui vous permet un changement encore plus simple des buses.

Le jet de pulvérisation en deux éléments assure une application homogène sur la face avant et arrière de la plante et représente une alternative intéressante pour de nombreuses applications.

En cas de vitesses supérieures à 10 km/h, la buse HiSpeed TD avec angle de pulvérisation asymétrique est une nouvelle buse très pratique.

Répartition du calibre des gouttelettes

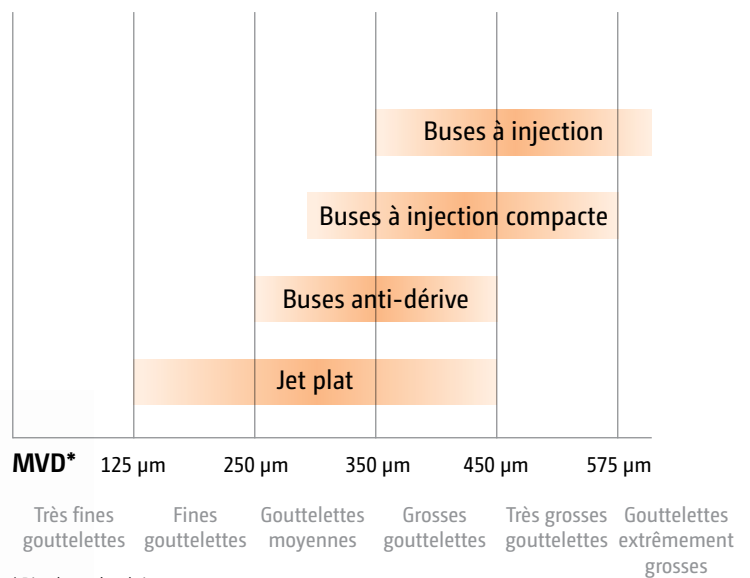

Simplement génial – généialement simple

Avec DUS vous définissez la cadence

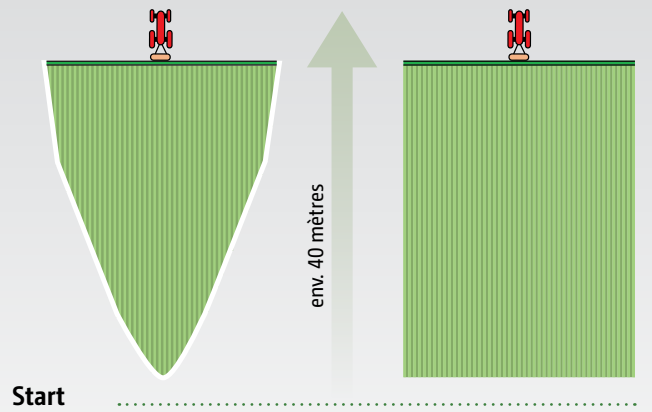

Sans DUS

Avec DUS amorçage instantané de la pulvérisation sur toute la largeur de travail

La circulation continue (DUS) – plus de 10 000 en service !

La régulation de pression DUS AMAZONE garantit une sécurité de circulation dans l'ensemble du système. Au début du travail, les circuits, y compris la conduite de pulvérisation est d'abord alimentée en pression avec la solution de matières actives dans le sens inverse. Ainsi les conduites de pulvérisation sont toujours remplies et immédiatement prêtes à fonctionner sur toute la largeur de travail. Il n'y a pas de temps d'attente en tournière.

Lorsque certains tronçons sont coupés, lors des demi-tours ou durant les déplacements sur route, la bouillie est constamment en circulation, grâce à la circulation continue. Evitant ainsi tout dépôt ou bouchage.

La concentration de bouillie reste constante dans l'ensemble de la rampe jusqu'aux buses. Ainsi, le démarrage de la pulvérisation (par ex. après un changement de matières actives) reste instantané et tout risque de colmatage est exclu.

Lors du nettoyage de la rampe, les conduites sont rincées intégralement jusqu'aux buses avec de l'eau claire, sans qu'il y ait à pulvériser. Au cours du nettoyage, les reliquats de bouillie de la rampe sont renvoyés dans la cuve principale, via le système de circulation continue.

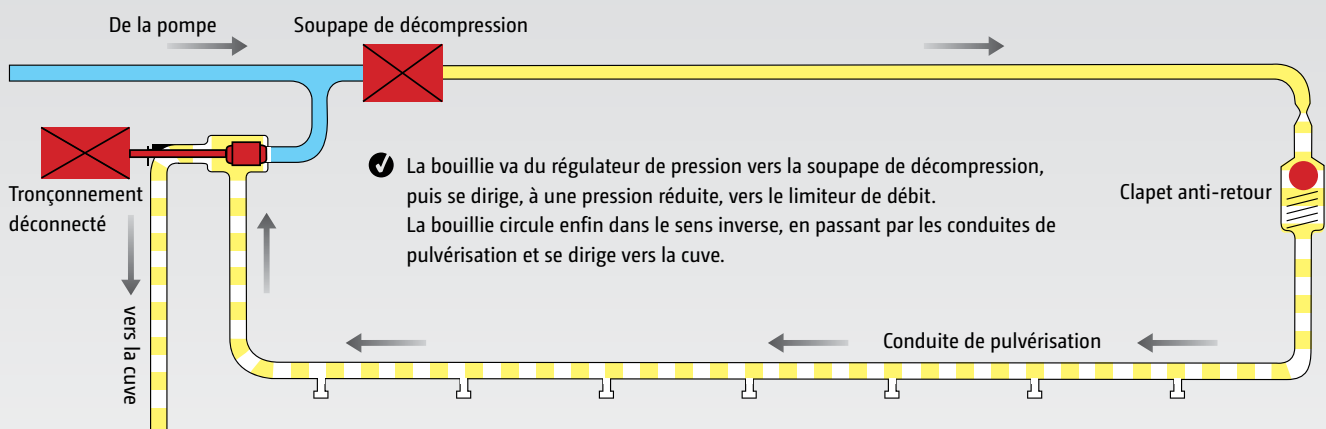

Une commande électrique des buses de bordure

Respect de l'environnement en bordures de champ

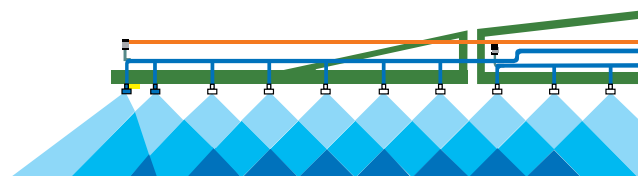

Gestion des buses supplémentaires

Pour augmenter la largeur de travail normale, il est possible de connecter une buse asymétrique. Ceci est particulièrement important lorsque les écarts de jalonnage ne sont pas assez précis.

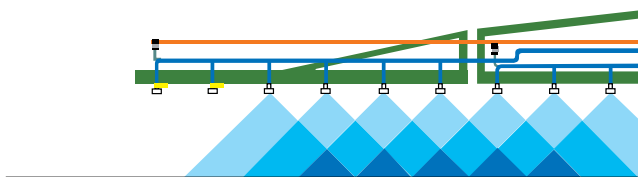

Gestion des buses d'extrémité

Si aucun produit ne doit être pulvérisé à un mètre de la bordure du champ en raison des réglementations de distance en vigueur, la commutation de buse de bordure est alors recommandée.

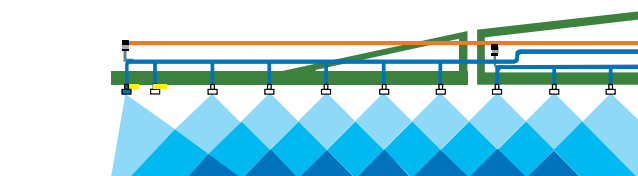

Gestion des buses de bordure

Pour une pulvérisation précise jusqu'en limite, entre deux cultures sensibles, les buses de bordure peuvent délimiter avec plus de précision la courbe de pulvérisation.



Des équipements qui satisfont à toutes les exigences

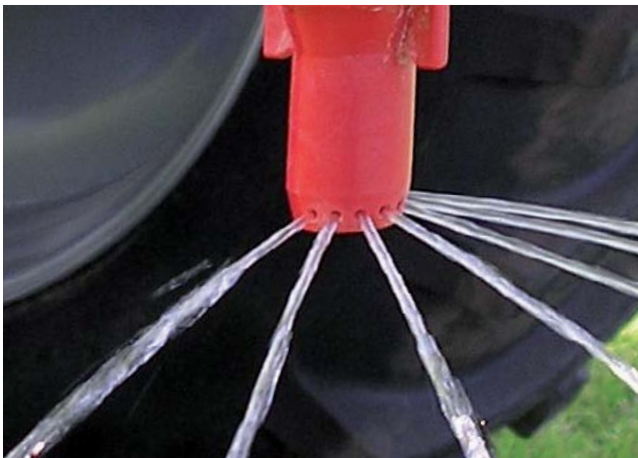

Épandage d'engrais liquides – sûr et convivial

AMAZONE propose des buses spéciales pour l'application d'engrais liquide par grosses gouttelettes.

Un jeu complet de localisateurs séparé est associé en option à la rampe Super-S2 pour permettre une fertilisation tardive sans risque. Les profilés en aluminium peuvent être mis en place en quelques instants. Les pendillards améliorent la position des localisateurs dans la population végétale.

Buse à 7 trous



Système de caméras à l'arrière du pulvérisateur traîné UG

Le système de caméras en option sert essentiellement à la sécurité lors des manœuvres. Ce système fonctionne également sous la pluie, dans la pénombre et l'obscurité grâce aux LEDs infrarouge et à un objectif chauffant. L'écran haute résolution et antireflet est éclairé en arrière-plan et peut également afficher deux caméras simultanément.

L'image de la caméra peut aussi être représentée sur le terminal ISOBUS CCI 100 par le biais de la fonction caméra CCI.Cam.



Eclairage de rampe à LED pour rampe Super-S2

Un éclairage à LED de la rampe est disponible pour une utilisation souple et performante dans l'obscurité.

Deux phares de travail à LED longue portée, depuis le centre de la rampe, permettent d'un seul coup d'œil de contrôler toutes les buses.

Eclairage à LED individuel des buses pour la rampe Super-L1 et Super-S2

Un éclairage de travail professionnel apporte flexibilité, avec un travail possible de nuit. L'éclairage du spectre de pulvérisation garantit un contrôle complet de la buse d'un seul coup d'œil.

L'éclairage par LED individuel des buses amène la lumière de façon encore plus ciblée au spectre de pulvérisation. Cet éclairage permet même de juger le fonctionnement de la dernière buse sur la rampe.



Le service AMAZONE – toujours à vos côtés

Votre satisfaction est notre moteur



**Original
AMAZONE**

2. Auflage | 2nd edition
2e édition | 2-е издание

Verschleißteilkatalog
für Landtechnik und Kommunaltechnik

Wearing parts catalogue
for agricultural machinery and groundcare products

Catalogue pièces d'usure
pour machines agricoles et gamme espaces verts

Каталог изнашиваемых деталей
для сельскохозяйственной и коммунальной техники

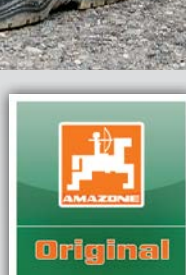

**Choose the Original
Choose Success!**

Campagne VDMA :
Pro-Original



Notre objectif principal est de satisfaire nos clients

Nous faisons pour cela confiance à nos partenaires commerciaux compétents. Pour les questions de service après-vente, ils sont également les interlocuteurs fiables des agriculteurs et des entrepreneurs. Grâce à des formations continues, les connaissances des partenaires commerciaux sont toujours à la pointe de la technique.

Il vaut mieux toujours choisir l'original

Vos machines sont soumises à des sollicitations extrêmes ! La qualité des pièces de rechange et d'usure AMAZONE vous offre la fiabilité et la sécurité dont vous avez besoin pour une préparation efficace du sol, un semis précis, une fertilisation professionnelle et le succès de la protection phytosanitaire.

Seules les pièces de rechange et d'usure originales sont adaptées de façon précise aux machines AMAZONE et offrent un fonctionnement et une durabilité optimale. Elles garantissent un résultat de travail optimal. Des pièces de rechange d'origine à des prix compétitifs sont vite rentabilisées.

Nous vous offrons un service de pièces de rechange de première qualité

Le centre de stockage de pièces de rechange de notre usine mère de Hasbergen-Gaste est la base de notre logistique mondiale de pièces de rechange. Il assure une disponibilité optimale des pièces de rechange, même pour les machines plus anciennes.

Les pièces en stock au centre de pièces de rechange, commandées avant 17 heures sont encore expédiées le jour même. 34 000 pièces de rechange et d'usure différentes sont approvisionnées et commissionnées par des systèmes de stockage ultra modernes. Tous les jours plus de 800 commandes sont expédiées à nos clients.

C'est pourquoi il vaut mieux choisir l'original !

Les avantages des pièces de rechange et d'usure originales

- ✔ Qualité et fiabilité
- ✔ Innovation et performances
- ✔ Disponibilité immédiate
- ✔ Valeur de revente élevée de la machine d'occasion

Caractéristiques techniques UG Special et UG Super

Modèles	UG 2200 Special	UG 2200 Super	UG 3000 Special	UG 3000 Super
Volume réel (l)	2.400		3.200	
Cuve de rinçage (l)	280		400	
Largeur de travail (m)	15–28			
Hauteur au transport (m)	3,30			
Longueur au transport (m)	5,20–5,90			
Largeur au transport (m)	2,40			
Poids à vide avec la rampe Super-S2 (kg)	2.350–2.582	2.461–2.693	2.573–2.805	2.685–2.917
Poids à vide avec la rampe Super-L1 (kg)	2.720–2.828	2.751–2.859	2.944–3.052	2.975–3.083
Débit de pompe (l/min)	250	370	250	370
Débit de remplissage (l/min)	400			
Garde au sol	0,70 – 0,90 m selon pneumatiques et timons			
Hauteur de pulvérisation	0,50–2,20 m (avec les pneumatiques Ø 1565 mm)			
Pression de travail, max. (bar)	< 10			

Les illustrations, contenus et spécifications concernant les caractéristiques techniques sont sans engagement de notre part ! Les caractéristiques techniques peuvent différer en fonction de l'équipement. Les illustrations des machines peuvent diverger des réglementations routières spécifiques au pays.



AMAZONEN-WERKE H. DREYER GmbH & Co. KG

Postfach 51 · D-49202 Hasbergen-Gaste

Téléphone: +49 (0)5405 501-0 · Télécopie: +49 (0)5405 501-193