

# Tempo

Precisión incomparable a muy alta velocidad

VÄDERSTAD





# Where farming starts

Junto con los agricultores de todo el mundo, hemos pasado las últimas tres generaciones creando máquinas que hacen que cualquier campo de cultivo encuentre todo su potencial. Los cultivadores, sembradoras y plantadoras Väderstad ofrecen a los granjeros una ventaja al cubrir más terreno en menos tiempo sin perder precisión.

Juntos, te convertimos en un agricultor aún más exitoso.

# Maximizar el potencial de sus cultivos

Cada componente de la plantadora Tempo se construye para asegurar siempre la germinación de todas las semillas exactamente en el mismo momento. No importa la velocidad, no importa la condición del campo. La colocación uniforme de la semilla da lugar a un cultivo que madure de manera uniforme y es más probable que rinda al máximo potencial.



## Precisión incomparable

La plantadora Tempo ofrece un espaciado exacto entre semillas, también es precisa en la profundidad de la semilla y no solapa plantas en las cabeceras.

Además, la precisión de siembra es siempre la misma independientemente de las influencias externas, como la velocidad, las vibraciones, las pendientes o las condiciones variables del campo.

## Trabajar con aire positivo

El medidor de semilla Tempo utiliza presión de aire positiva para hacer que cada semilla encuentre su lugar en los discos giratorios de semilla una a una. Para asegurar un rendimiento superior tres selectores montados en la parte más alta del medidor eliminan cualquier exceso de semillas independientemente de la velocidad.

## No queda nada al azar

Cuando la semilla alcanza el tubo de salida, la presión de aire se corta para poner exactamente la semilla en el tubo de semilla. Entonces la presión junto al flujo de aire toman de nuevo el control y disparan la semilla hasta el suelo. De esta forma todas las semillas tardan exactamente el mismo tiempo en recorrer el espacio hasta llegar al punto de siembra asegurando así la precisión. En Väderstad, llamamos a esta tecnología PowerShoot.

Cuando dejan el tubo corto de la semilla, cada grano es recibido suavemente por una rueda de parada. Esto asegura un contacto óptimo entre la semilla y la tierra a la profundidad de siembra seleccionada.



# Máxima precisión en todas las dimensiones

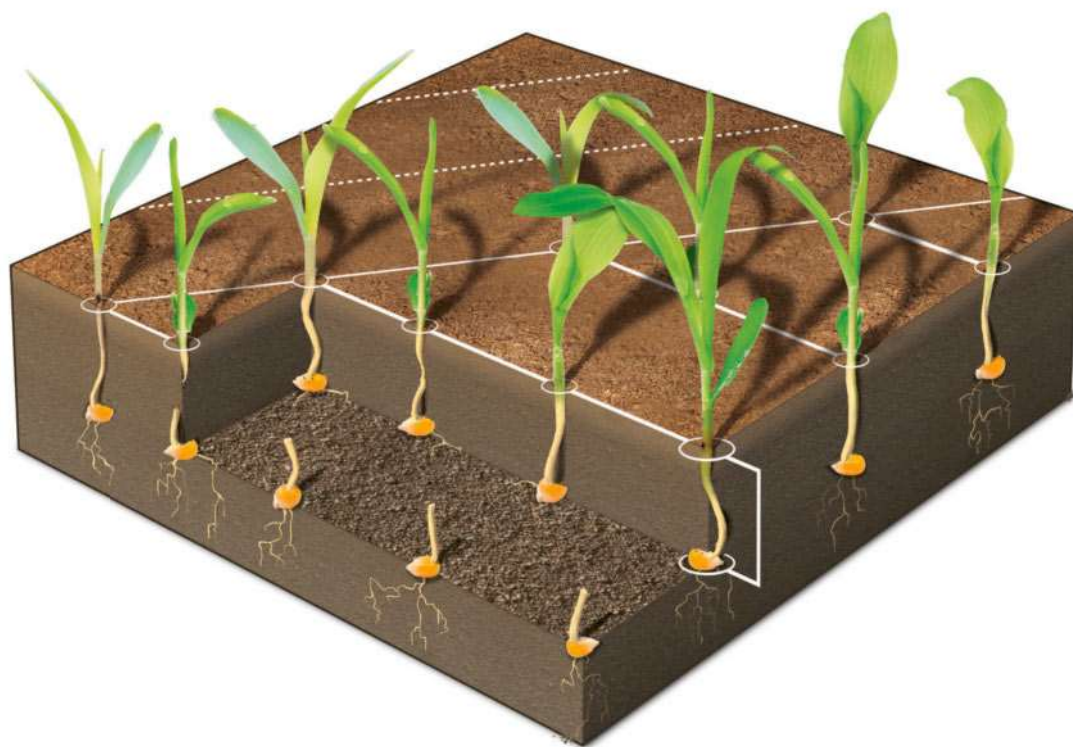

## Precisión en la fila

El medidor de semilla Tempo junto con PowerShoot garantiza que cada semilla se coloca una a una con extrema precisión en la hendidura de la semilla.

Al proporcionar espaciamientos de planta uniformes, sin saltos ni dobles, Tempo ofrece una precisión muy alta en la fila. Esto significa que a todas las plantas se les concede las mismas condiciones de crecimiento desde el principio.



## Precisión en la profundidad

La plantadora Tempo tiene un diseño resistente, y puede transferir mucho peso a las unidades de fila. Esto junto con el resto de componentes, asegura un paseo estable capaz de mantener la profundidad de siembra en todas las condiciones.

La precisión exacta en la profundidad conduce a una germinación uniforme, que a su vez es crucial para lograr cultivos fuertes y saludables con un gran potencial de rendimiento.



## Precisión en el final de la fila

Cada unidad de la fila de la plantadora Tempo se acciona eléctricamente, permitiendo el cierre individual de cada fila y también el control por GPS.

Al eliminar las superposiciones en las cabeceras y áreas de campo irregulares, se evitan pérdidas potenciales de rendimiento al mismo tiempo que se pueden reducir los costos de la siembra en un 5-10%. Tempo permite controlar cada sección de semillas, fertilizantes y micro-granulados.

# La velocidad no es un problema

El medidor de semilla Tempo, sobresale sobre el resto. Gracias a la tecnología PowerShoot, que utiliza la presión del aire para mantener el control total de la semilla hasta el suelo, la gravedad, las vibraciones y las pendientes son eliminadas de la ecuación. Por lo tanto, la velocidad no es un problema para Tempo.



# El valor de la plantación de alta velocidad

La siembra a alta velocidad proporciona varios beneficios. Dado que un área más grande puede cubrirse con el mismo ancho de trabajo, al tiempo que mejora la precisión, existen varias formas de aumentar el beneficio neto.

1

## Cuando el tiempo lo es todo

La ventana ideal de siembra es habitualmente estrecha. Algunos años el clima extremo limita el tiempo disponible aún más. La siembra dentro del período óptimo proporciona la temperatura y la humedad perfectas para el cultivo plantado. Cualquier demora reduce el potencial de rendimiento.



2

**Aumento de la eficiencia en el campo** al plantar con alta velocidad aumenta la capacidad de la plantadora. De tal modo una plantadora más pequeña puede cubrir la misma área que un modelo más grande con otro sistema. Usted se beneficia de una mayor eficiencia en el campo, así como menor necesidad de potencia en el tractor.



3

**Una plantadora en lugar de dos** que siembre a alta velocidad significa que se pueden sembrar más hectáreas con menos unidades de fila. Esto reduce drásticamente los costos de de la máquina, y también puede eliminar un tractor y un conductor en algunos casos.

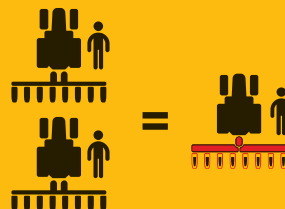

# PowerShoot



## El valor de la plantación de alta velocidad

La tecnología patentada PowerShoot, permite a la plantadora Tempo destacar entre las demás

En las plantadoras tradicionales, la semilla cae libremente a través del tubo de la semilla hasta el punto de siembra en la tierra. A altas velocidades, cuando surgen vibraciones, y con los rebotes de semillas dentro del tubo se pierde gran parte de la precisión del medidor de semillas. Esta es

una de las razones por las que muchas plantadoras están limitadas a bajas velocidades de siembra.

PowerShoot utiliza la presión de aire positiva para disparar las semillas a 50KM/h por el tubo de semilla. De este modo, la plantadora Tempo tiene el control total de la precisión de cada semilla, desde la tolva hasta la hendidura de la semilla.



# Control total. Siempre

Tempo lleva la tecnología moderna al campo. Cada unidad de fila de Tempo es accionada individualmente por motores eléctricos y a través del sistema de control «Väderstad E-control» se establece una comunicación en tiempo real entre la plantadora, el tractor y usted como conductor. La electrónica de la plantadora garantiza constantemente el rendimiento y usted se beneficia de una configuración remota fácil de usar, así como de un control total en tiempo real.





# Una a una. Creando éxitos juntos

Cada unidad de la fila tiene su propio motor eléctrico robusto que le permite el control total de la salida y del funcionamiento de la plantadora. La calibración y los ajustes se pueden hacer para la máquina entera, o para hileras individuales.

Comparado con las plantadoras accionadas mecánicamente, la impulsión eléctrica evita además problemas con las ruedas tractoras que resbalan o los problemas con las cadenas que dan como resultado una medición desigual.



## «E-Control»-control total al alcance de la mano

El moderno sistema de control basado en iPad «Väderstad E-control» se conecta inalámbricamente a la plantadora Tempo que permite el acceso completo a sus funciones y datos en tiempo real.

Con el toque de un botón usted es capaz de ajustar la tasa de abono o de semillas, activar y desactivar unidades de fila individuales, o supervisar la precisión de siembra. Además, el «E-control» fácil de usar hace que la calibración y la configuración de la máquina sean rápidas y sencillas.



# Lleve la precisión a un nuevo nivel

Tener unidades de fila individualmente controladas y un sistema de control completamente diseñado para sacar el máximo provecho de la máquina, abre varias maneras de evolucionar la precisión y el rendimiento aún mayor de la plantación.



## Cierre fila a fila

Para evitar solapes, entradas en campos irregulares, y ahorrar semillas, cada unidad de hilera puede ser cerrada de una en una. Esto puede ser controlado manualmente o usando el controlador de tareas GPS y ISOBUS.



## Tramlining fácil de usar

Tempo hace tramlining más simple y más fiable que nunca. La función es fácil de configurar con «E-control». Al plantar el campo, Tempo apaga automáticamente las unidades de fila específicas cuando es necesario para que coincida con las pistas de los neumáticos del pulverizador.



## Calibración individual

Tempo es la elección obvia para los productores de semillas. Dado que las unidades de fila son accionadas eléctricamente y una por una, la misma máquina puede plantar múltiples tipos de semillas con diferentes tasas de siembra y diferentes espaciamientos entre hileras. Se configura y monitorea usando «E-Control».

# Versatilidad total

Una característica importante de la plantadora Tempo es su capacidad para adaptarse a los diferentes requisitos de la granja. Al cambiar fácilmente el espacio entre filas, ajustar el número de unidades de fila o cambiar de un cultivo a otro o campo al siguiente, puede aumentar el uso y la capacidad de su plantadora aún más.

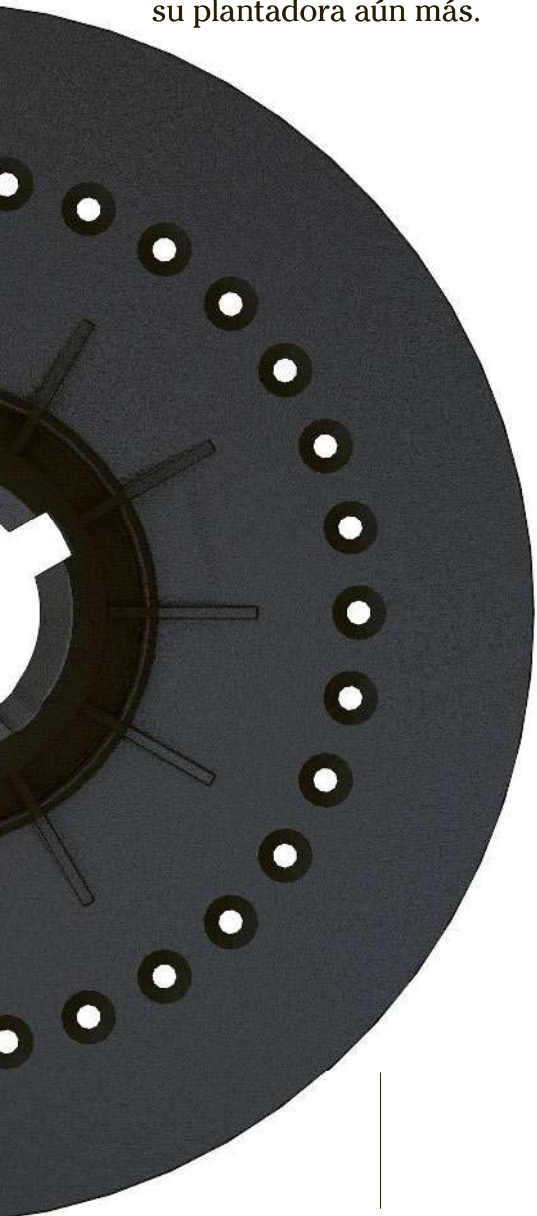

Maíz



Girasol



Soja



Sorgo



Remolacha  
azucarera



Algodón



Colza oleaginosa



Calabaza

## Una máquina – múltiples cultivos

Maíz, remolacha azucarera, soja, girasol, colza, algodón, sorgo y muchos más – Tempo es capaz de plantar una gama completa de cultivos con excelentes resultados.

Al cambiar fácilmente el espaciado de filas y la configuración de la máquina para diferentes cultivos, Tempo ofrece una alta versatilidad en la granja. El resultado es una mayor eficiencia minimizando los costes de máquina por hectárea. En algunos casos una Tempo puede reemplazar dos máquinas en la granja.

### Diseñado para un funcionamiento rápido

Para configurar la unidad de fila para otros cultivos, el elemento principal que se debe cambiar es el disco de semilla. El cambio de los discos de siembra de alto rendimiento es sencillo y se realiza en cuestión de segundos sin necesidad de herramientas.

Para vaciar las tolvas y las unidades de medición de la semilla anterior, un diseño inteligente de escotilla de vaciado asegura mejores resultados.

*En la Tempo de alto rendimiento los discos de siembra están hechos de un compuesto de material plástico. Esta solución duradera y rentable da como resultado una precisión maximizada, mientras que el sistema PowerShoot duplica la vida útil de los discos de semillas mediante la reducción de la fricción.*

# Maximiza la precisión en cualquier condición

Tempo es capaz de plantar con una presión de corte de hasta 325 kg. Esto permite la siembra a alta velocidad en una amplia gama de condiciones de campo y sistemas de labranza.

Gracias a la unidad de fila resistente y a los limpiadores de hileras eficaces, Tempo es capaz de ofrecer resultados perfectos en todas las condiciones.

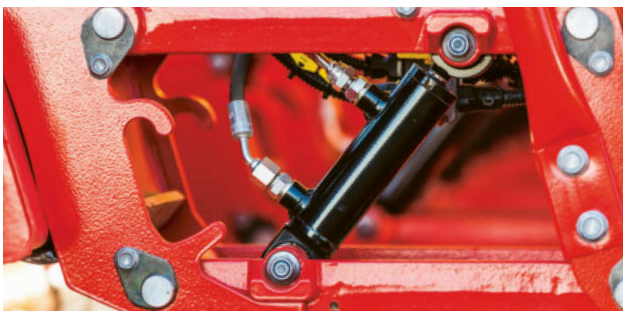

## Profundidad de trabajo exacta en todas las condiciones

Para mantener una presión precisa de cada unidad de fila y en todas las condiciones, los modelos Tempo pueden equiparse con transferencia de peso hidráulica. Al permitir una presión positiva y negativa, es posible asegurar el mejor comienzo posible para una amplia gama de tipos de semillas en diferentes condiciones de campo. La transferencia de peso hidráulica se controla fácilmente a través del sistema de control «Väderstad E-Control» desde la cabina del tractor y sobre la marcha.

## Limpiadores de hileras flotantes de alta velocidad

Para asegurar que los resultados de limpieza de hileras sean adecuados a las condiciones de campo individuales, todos los modelos Tempo pueden ser equipados con limpiadores de hileras flotantes. El limpiador de hileras montado en un paralelogramo está provisto de una rueda de goma autolimpiable, que le permite seguir con precisión la superficie del campo. Con ángulos de trabajo optimizados, los limpiadores de hileras flotantes están diseñados para coincidir perfectamente con la velocidad y precisión de la plantadora Tempo

# Colocación de abonos a alta velocidad

Colocar el abono con precisión a la vez que la siembra proporciona un suministro de nutrientes donde la semilla más lo necesita. Esto aumenta el rendimiento y la eficiencia de los fertilizantes, al mismo tiempo que reduce los pases en el campo.

## Aplicadores de fertilizante

Tempo puede equiparse con una tolva de fertilizante y discos para aplicarlo de alta velocidad. El fertilizante se puede colocar de acuerdo a las necesidades, tanto de lado como de profundidad.

Los discos de fertilizante están montados con un resorte y pueden aplicar una fuerza de hasta 150kg. Esto aumenta el rendimiento y la eficiencia de los fertilizantes, al mismo tiempo que reduce los pases en el campo.

## El control de cada sección ahorra fertilizante

La medición del fertilizante en Tempo permite el cierre seccionado en la mayoría de los modelos. Algunos modelos incluso en hileras individuales. Esto mantiene la aplicación correcta en campos irregulares y proporciona condiciones iguales para las plantas.

## Rendimiento optimizado con tasa variable

Los motores eléctricos permiten una tasa de abono variable, ofreciendo un mayor rendimiento con la misma cantidad de fertilizante.

*Tanto los discos de fertilizante como las unidades de fila pueden ajustarse en el bastidor al espaciado de hilera deseado.*

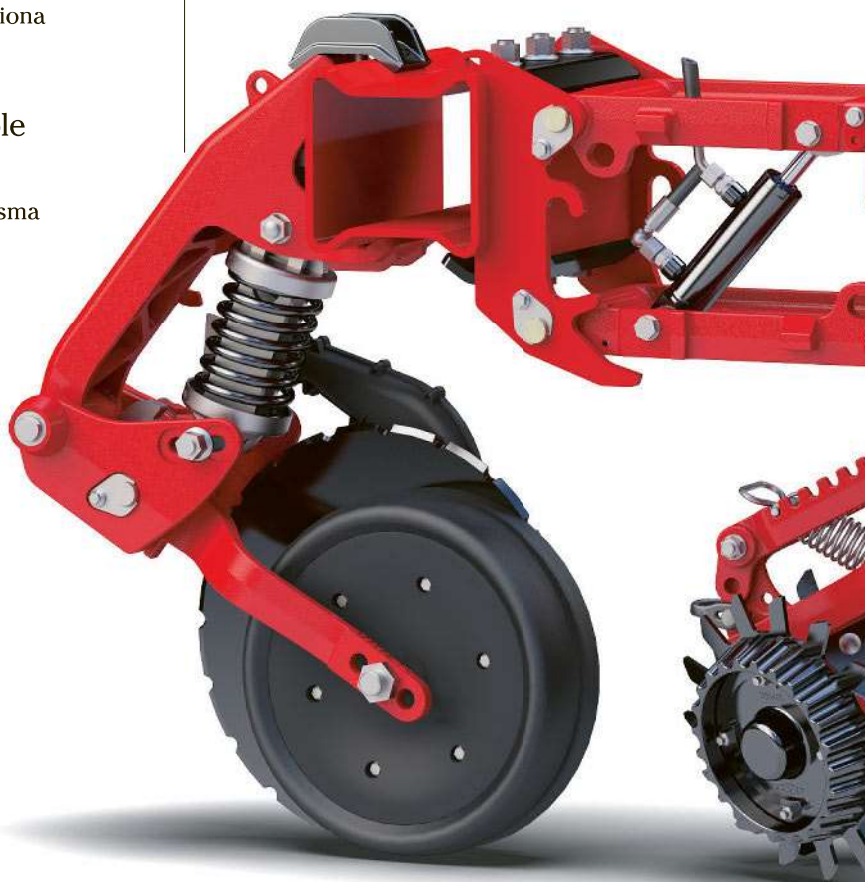

# Aplicación precisa del micro-granulado

El kit de micro-granulado permite que un pesticida, un anti-babosas en pellet o un fertilizante starter sea colocado con precisión durante la siembra. El micro-granulado se puede colocar en la parte superior de la semilla en el surco de la semilla, o en la superficie del campo.

El accionamiento eléctrico individual de cada motor del micro-granulador permite el cierre fila a fila del micro-granulado, junto con la semilla y el fertilizante. Esto ahorra el costos y maximiza los resultados.



*Los rodillos se cambian fácilmente sin necesidad de herramientas.*







# Tempo R 4-6

Tempo R 4-6 es una plantadora de alta velocidad suspendida disponible en 4 o 6 unidades de fila, y con medición de abono como opción. El marco rígido se beneficia del peso mínimo y del mantenimiento reducido sin comprometer una precisión excelente.



Con un espaciado de hileras fácilmente ajustable, es posible sembrar numerosos cultivos con la misma máquina, permitiendo un mayor uso.

## **Diseñado para múltiples cultivos**

Tempo R tiene un marco diseñado para permitir una configuración simple del espaciado de filas y el número de unidades de fila. Con seis filas, la máquina se puede configurar al espaciado de la fila de 450 o 500mm, mientras que la versión de la cuatro-fila se puede ajustar a 700, 750, 762 o 800mm.

## **Fácil de maniobrar**

Tempo R es suspendida y se conecta al acoplamiento de tres puntos del tractor, por lo que es fácil de maniobrar en el campo. Sin necesidad de una tolva frontal, la tolva de fertilizante adjunta ocupa poco espacio cuando se almacena. Usted se beneficia de un pequeño radio de giro en las cabeceras y del transporte conveniente entre los campos.

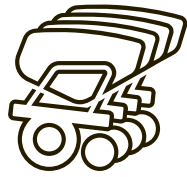

4-6

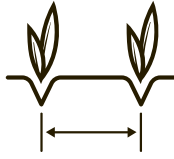

450-800mm

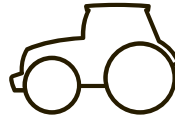

>70hp



70 litros

## Alta precisión – diseño robusto



*Tempo puede equiparse con una tolva de fertilizante de 1200 l y discos para aplicarlo a alta velocidad.*



*El Tempo R de 3 metros de ancho está suspendida en el acoplamiento de tres puntos del tractor, lo que facilita la maniobra en el campo.*

# Tempo T 6-7

Tempo T es una plantadora de alta velocidad suspendida disponible en 6 o 7 unidades de fila, y con medición de fertilizante como opción. El bastidor telescópico permite una precisión sin precedentes, al tiempo que hace que la máquina sea muy fácil de manipular y transportar.



## **Una máquina – múltiples cultivos**

El marco del Tempo T está equipado con una retracción telescópica de las alas de alta resistencia, lo que permite ajustar el ancho del bastidor para adaptarse a diferentes cultivos. Al cambiar la anchura del bastidor, el espaciamiento entre filas y el número de unidades de la fila pueden ser ajustados fácilmente. Como ejemplo, Tempo T es capaz de sembrar maíz usando 6 filas a 750mm, girasol o soja usando 7 hileras a 600mm y colza con 6 hileras a 500mm.

## **Tempo es la elección obvia para los productores de semillas.**

Las unidades de fila de Tempo con accionamiento eléctrico individual ofrecen grandes posibilidades para la siembra de semillas de alta precisión.

Dado que las unidades de fila son accionadas eléctricamente y una por una, la misma máquina puede plantar múltiples tipos de semillas con diferentes tasas de siembra y diferentes espaciamientos entre hileras. El marco telescópico hace muy fácil el ajuste de la máquina a sus demandas.

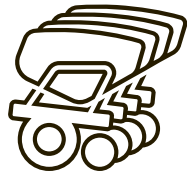

6-7

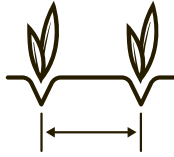

500-800mm

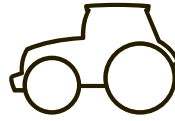

>100hp



70 litros

## Precisión telescópica



*Tempo T tiene un ancho de transporte entre 3,3 y 3,5 metros. Esto permite un pequeño radio de giro y un transporte adecuado.*



*Tempo puede equiparse con una tolva de fertilizante de 1200 l y discos para aplicarlo a alta velocidad.*

# Tempo F 6-8

Tempo F es una plantadora de alta velocidad arrastrada disponible en 6 o 8 unidades de fila, y con medición de abono como opción. La colocación y el diseño de los soportes de ruedas mantienen la profundidad de la semilla en todas las condiciones, lo que garantiza un cultivo uniforme.



Tempo F ofrece una capacidad de fertilización muy alta con cierre de filas individuales, lo que resulta en un ahorro máximo de fertilizante y tiempo de carga.

## **Impresionante control de profundidad**

Para asegurar un control de profundidad óptimo, Tempo F está equipada con soportes de ruedas hidráulicos montados entre las unidades de fila, esto evita cualquier inclinación en las condiciones montañosas. El perfil ancho del neumático mantiene la profundidad de trabajo con independencia del tipo de suelo. El diámetro grande asegura un paseo suave a altas velocidades, mejorando la precisión de la siembra.

## **Plantación de alta precisión para la granja**

Tempo está diseñado para adaptarse a la mayoría de los tractores. Tiene un requisito hidráulico bajo, es autosuficiente en energía eléctrica y requiere poca fuerza de tiro. Tempo F tiene la opción de equipar la plantadora con una turbina accionada por PTO, esto reduce la dependencia del tractor, mientras que se mantiene la plantación de alta precisión.

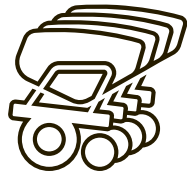

6-8

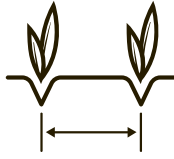

700-800mm

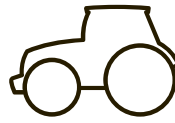

>100hp



70 litros

## Rendimiento y precisión

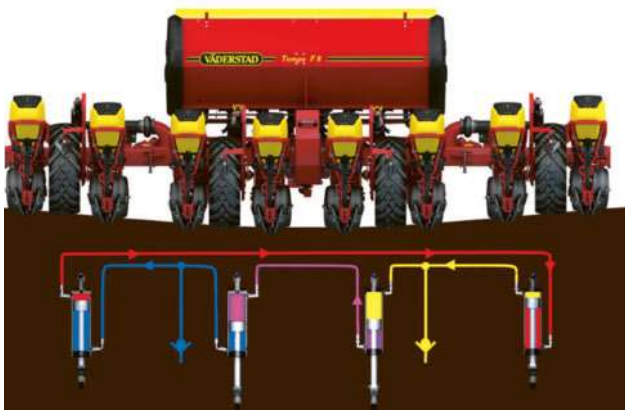

Las ruedas de Tempo F 8 se acoplan como una unidad de bogies hidráulicos – tándem andante. Esto asegura una carga uniforme en todas las ruedas, permitiendo un paseo más liso en tierra desigual.



Una plantadora arrastrada carga menos peso sobre el tractor, conduciendo a minimizar la compactación del suelo. La ventaja de esto es una estructura sana del suelo y una emergencia uniforme de la cosecha.



# Tempo V 6-12

Tempo V está disponible con 6 a 12 unidades de fila, incluyendo números impares. La capacidad de utilizar la misma máquina para múltiples cosechas a menudo significa que dos plantadoras tradicionales pueden ser substituidas. Esto aumenta el uso y disminuye los costos de la hectárea.



Tempo V tiene un diseño de marco abierto que facilita el ajuste del espaciado de las hileras para adaptarse a numerosos tipos de semillas cultivadas en la granja. El resultado es una mayor productividad y menores costos. Como ejemplo usted podría comenzar la estación plantando remolacha azucarera con un espaciado entre hileras de 500mm, seguida por el maíz con espaciado entre hileras de 750mm, y finalmente plantar en otoño colza con un espaciado entre hileras de 450 mm.

## **Cambio rápido**

Tempo V puede ser cambiado de 12 filas a 8 filas en menos de una hora. Un carrito para la unidad de la fila facilita el trabajo y hace fácil el almacenaje.

## **Gran movilidad**

Todos los modelos Tempo V se pliegan verticalmente a un ancho de transporte de 3 metros. Tempo V es suspendida y se conecta al acoplamiento de tres puntos del tractor, por lo que es fácil de maniobrar en el campo. En el campo, esto da como resultado un corto radio de giro en las cabeceras y un transporte correcto.

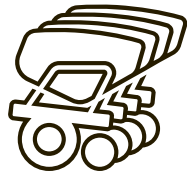

6-12

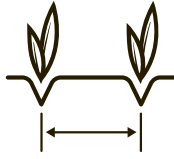

450-800mm

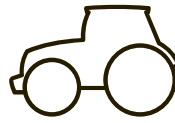

>100hp



70 litros

## Máxima versatilidad



*El sistema WideLining adapta automáticamente el espacio entre hileras a las huellas de las ruedas de la cuba de purin, sin disminuir el número de semillas plantadas en el campo.*



*En combinación con la tolva delantera FH 2200, Tempo V es capaz de aplicar fertilizante a alta velocidad.*

# Tempo R 12-18

Tempo R 12 es una plantadora rígida suspendida de alta velocidad con dosificación de abono como opción. Con un espaciado de hileras fácilmente ajustable, es posible sembrar numerosos cultivos con la misma máquina, permitiendo un mayor uso.



El acoplamiento de tres puntos proporciona una maniobrabilidad excelente y cabeceras estrechas, además, un marco rígido se beneficia de menos piezas móviles, menos peso y de mantenimiento reducido sin comprometer las ofertas de precisión, excelentes de Tempo R.

## **Una máquina – múltiples cultivos**

Tempo R tiene un marco diseñado para permitir una configuración simple del espaciado de filas y el número de unidades de fila. El espaciado de filas en el Tempo R 18 de

18 filas se puede establecer en 450 mm, mientras que el modelo de 12 filas se puede configurar entre 700 y 800 mm. Esto da como resultado más hectáreas sembradas por temporada y por lo tanto disminuye los costos.

## **Ruedas de transporte para los modelos más grandes**

Equipados con ruedas de transporte y vara de tiro opcionales, Tempo R 12 y Tempo R 18 pueden transportarse fácilmente entre los campos de la granja. A pesar del ancho de trabajo, el ancho de transporte se ajusta a 3 metros.



12-18

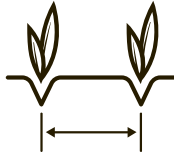

450-800mm

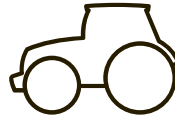

> 250HP



70 litros

## Capacidad robusta



*La tolva de abono de montaje frontal FH 2200 permite la siembra combinada de alta precisión.*



*Equipados con ruedas de transporte y vara de tiro opcionales, Tempo R 12-18 puede transportarse fácilmente entre los campos.*

# Tempo L 8-24

Tempo L es una plantadora arrastrada de alta velocidad con una enorme capacidad. Tempo L dobla la capacidad de una plantadora tradicional. Lo más importante, el cultivo se establece con mayor precisión.



Tempo L puede equiparse para colocar el fertilizante junto con la plantación. Dependiendo del modelo, hay disponible una tolva de 3000 o 5000 litros de fertilizante. El abono se mide a través del sistema de medición de alta capacidad Fenix III. La capacidad de dosificación del abono es de hasta 350kg/ha a 15KM/h. El dosificador eléctrico Fenix III tiene la capacidad de adaptar la tasa de abono a diferentes condiciones del campo utilizando un sistema de tasa variable. El sistema de abono de alta capacidad mantiene la alta precisión incluso a alta velocidad.

## **Excelente control de profundidad**

Tempo L está equipado con una presión de ala hidráulica que transfiere el peso de la sección interna de la máquina

a sus alas externas. Esto permite a Tempo L responder a cualquier irregularidad en el campo y asegurar una emergencia uniforme.

## **Eje de ruedas telescópico**

Para asegurar que las ruedas de transporte sigan el espaciado de las hileras, Tempo L puede equiparse con un eje de ruedas telescópico que se ajusta fácilmente desde la cabina. Así que cualquiera que sea el espaciado de las hileras, las ruedas de transporte se pueden ajustar para que circulen siempre entre las filas de semillas. El eje de las ruedas se fija fácilmente a 3m anchura para el transporte.

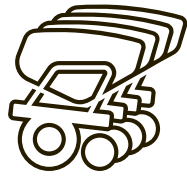

8-24

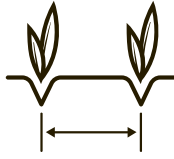

450-800mm

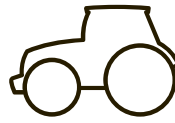

>150HP



90 litros

## Enorme capacidad – precisión superior



*Una tolva de fertilizante de 3000 litros está disponible como complemento. Para los modelos mas grandes existe una tolva de 5000 litros.*



*A pesar de su enorme capacidad en el campo, Tempo L se pliega a un ancho de transporte de 3 metros.*

# Tempo L 8-24 con tolva central de semillas

Tempo L 8-24 con tolva central de semillas es el modelo de mayor capacidad de la familia de sembradoras de alta velocidad Tempo. Con menos paradas y más rápidas para cargar, la productividad se maximiza en el campo.



La tolva central de semillas de Tempo L tiene 3000 litros de capacidad. La tolva central de semillas funciona como un sistema presurizado, alimentando constantemente los medidores de semillas de alta precisión de Tempo en las unidades de hilera. La tecnología patentada PowerShoot asegura una excelente precisión de plantación a alta velocidad.

## **Excelente control de profundidad**

Tempo L con tolva central de semillas está equipada con presión hidráulica de las alas que transfiere el peso de la sección central de la máquina a las secciones laterales. Esto permite a la máquina responder a cualquier irregularidad en el campo y asegurar una germinación uniforme.

## **Capacidad real de plantación**

Hoy en día, miles de agricultores de todo el mundo han visto como sus tierras de cultivo encuentran todo su potencial gracias a la sembradora Tempo. Tempo L con tolva central de semillas está construida con un enfoque claro - maximizar aún más la precisión y la capacidad de plantación. Al proporcionar una precisión excepcional a muy alta velocidad, la sembradora Tempo es capaz de lograr más en un día de trabajo. Lo más importante es que el cultivo obtiene un potencial de rendimiento inigualable.

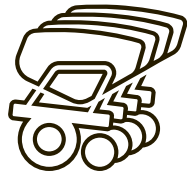

8-24

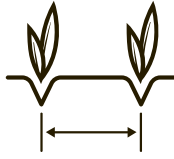

450-800mm

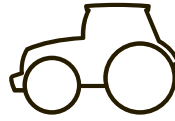

>150HP

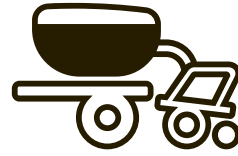

3000 litros

## Capacidad y precisión maximizadas



*Tempo L con tolva central de semillas dispone del mismo sistema de medición PowerShoot que todas las plantadoras Tempo, lo que garantiza una precisión exacta a muy alta velocidad.*



*La tolva de semillas de 3000 litros está diseñada pensando en el operador, haciendo que el llenado sea rápido y fácil.*



# FH 2200

La tolva de fertilizante de montaje frontal FH 2200 permite la siembra combinada de alta precisión. La tolva de 2200 litros está equipada con el sistema de medición eléctrico Fenix III y es apto para una gran capacidad y altas velocidades de trabajo en el campo.



FH 2200 ofrece una medida de distribución de fertilizantes que aprovecha al máximo la capacidad de la plantadora Tempo.

#### **Medición de precisión de próxima generación**

FH 2200 está equipado con el sistema de medición fácil de usar Fenix III. Es capaz de manejar altas tasas, hasta 250kg/ha a 15KM/h. Junto con su potente turbina hidráulica, FH 2200 asegura una distribución uniforme de fertilizante también a altas velocidades de trabajo.

Una característica importante de Fenix III es el rotor de alimentación suave que sella el sistema de medición, esto reduce el requisito de aire y a su vez ahorra combustible.

#### **Tolva grande y fácil de llenar**

El diseño frontal inclinado de la tolva delantera, ofrece al conductor una buena visibilidad. La amplia apertura hace que sea fácil de llenar. Como opción, el FH 2200 puede equiparse con placas de peso extra. Esto coloca un peso adicional en las ruedas delanteras del tractor, aumentando así su tracción.

# Salida de fertilizante de alta capacidad



*El sistema de medición Fenix III, está diseñado para una medición precisa un rendimiento fiable y un fácil mantenimiento.*



*El diseño frontal inclinado de la tolva delantera, ofrece al conductor una buena visibilidad. La amplia apertura hace que sea fácil de llenar.*

# «Väderstad E-control» – sistema de control de nueva generación

El sistema de control basado en iPad Väderstad E-control se conecta de forma inalámbrica a la máquina Väderstad que permite el acceso completo a sus funciones y datos. Se beneficia de una configuración y calibración remotas fáciles de usar, así como de monitoreo y control en tiempo real.



## La oficina portátil

«Väderstad E-control» es un sistema de control totalmente portátil listo para ser utilizado cuando y donde se requiera. Al calibrar la máquina Väderstad, usted puede sacar el iPad portátil del tractor y controlar la calibración desde el exterior.

Cuando su día ha terminado usted puede llevar el iPad a la oficina y empezar a planificar los próximos días de trabajo.



## Gráficos de vanguardia

La pantalla de alta resolución iPad presenta toda la información con claridad. Los gráficos excepcionales hacen que cada función sea más fácil de utilizar.



Puesto que «E-control» de Väderstad se utiliza para muchas plantadoras y sembradoras de semilla en la gama de Väderstad, el mismo iPad se puede utilizar para múltiples máquinas en la granja.

## Siempre actualizado

En Väderstad, nos parece muy importante apoyar y dar servicio a todos nuestros clientes al máximo. Por lo tanto, todas las actualizaciones de software de «E-control» son fáciles de descargar sin costo alguno. Con «E-control», usted siempre está seguro de beneficiarse de la última tecnología y las nuevas soluciones innovadoras de Väderstad.

## Control combinado con Controlador de tareas ISOBUS

El uso de «Väderstad E-control» junto con un terminal ISOBUS permite el control automático de la sección GPS y la tasa de siembra variable. Una lista de terminales compatibles como controlador de tareas ISOBUS se puede encontrar en nuestra página web [vaderstad.com](http://vaderstad.com) mediante la búsqueda de ISOBUS.

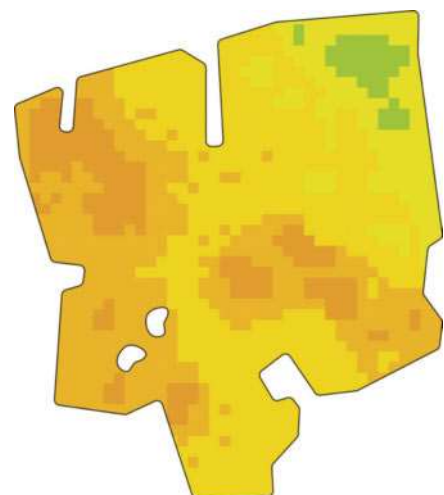

# Accesorios



## Toma de aire elevada

Para ser utilizada en condiciones con polvo en el aire. Se ajusta a la mayoría de modelos Tempo.



## Kit de fertilización

Kit completo de fertilización que incluye tolva y discos, que aseguran grandes resultados de trabajo en todas las condiciones.



## Kit de micro-granulación

Se utiliza para colocar un fertilizante starter, pellets antibabosas o pesticidas con precisión en la parte superior o en el surco de la semilla.

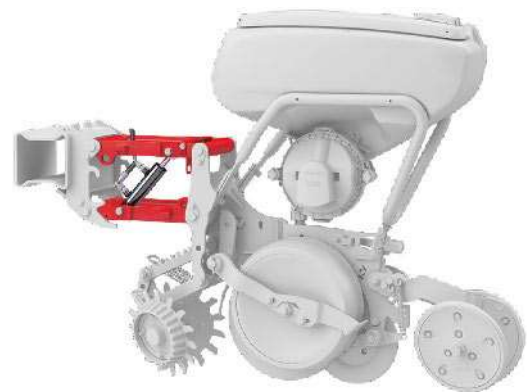

## Transferencia de peso hidráulica

Mantiene la presión de la unidad de fila y la profundidad de la semilla en todo momento. Puede aplicar presión positiva o negativa.



## Limpiadores de hileras flotantes de alta velocidad

Recomendada cuando se siembra con residuos vegetales. Montado en un acoplamiento con paralelogramo, que se adapta exactamente al contorno del campo.



## Carro de la unidad de fila

Para facilitar la manipulación al cambiar el número de filas o ajustar el espaciado de la fila en la plantadora Tempo.



**Tubo de semilla con sensor de semillas**

Tubo de la semilla de 16 o 22 m de diámetro. Los 22mm están adaptados para semillas grandes como alubias grandes.



**Ruedas de cierre**

Tempo puede equiparse con cuatro tipos diferentes de ruedas de cierre-25mm, 50mm, dentadas o punteadas.

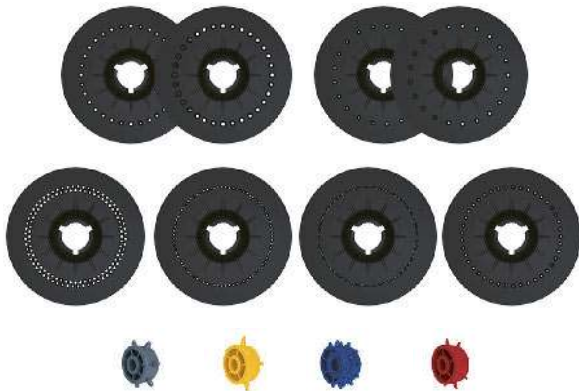

**Discos de semillas y rueda expulsora**

Disponibles con diversas cantidades y tamaños del agujero para una amplia gama de cultivos.



**Kit de semillas pequeñas**

Ruedas de cierre ajustables, ruedas intermedias de tope con muelle y rejilla de aire para cultivos de semillas pequeñas, como la colza y la remolacha azucarera.



**Sinfín de carga**

Tempo F puede equiparse con un sinfín hidráulico para el llenado, de acero inoxidable de 150 mm de diámetro.



**Bomba PTO**

Para permitir menores requerimientos hidráulicos del tractor, Tempo L puede ser equipada con una bomba de toma de fuerza.

	<b>TPT 6</b>	<b>TPT 7</b>
Número de hileras	6	7
Distancia entre líneas (mm)	450/457/500 508/550/600/ 650/700/750 762/800	500/550/600
Anchura de trabajo (m)	2.7-4.8	3.5-4.2
Anchura de transporte (m)	3.36-3.5	3.36-3.5
Altura de transporte (m)	3,2	3,2
Peso sin combi (kg) min-max*	1400-1700	1750-2250
Peso con combi (kg) min-max*	1900-2200	2000-2500
Volumen total, tolva de semillas (l)	70	70
Volumen micro-granulado de la tolva por cada fila (l)	17	17
Tolva de fertilizante	1200	1200
Caudal de aceite requerido (l/min)	60	60
Requisito de potencia (CV)	100-200	100-200
Necesidades hidráulicas	2-3 DA+FR	2-3 DA+FR

	<b>TPF 6</b>	<b>TPF 8</b>
Número de hileras	6	8
Distancia entre líneas (mm)	700/750/ 762/800	700/750/ 762/800
Anchura de trabajo (m)	4.2-4.8	5.6-6.4
Anchura de transporte (m)	3.0-3.3	3.0-3.3
Altura de transporte (m)	3.0-3.2	3.4-3.8
Peso sin combi (kg) min-max*	2000-2700	2700-3400
Peso con combi (kg) min-max*	2700-3300	3400-4200
Volumen total, tolva de semillas (l)	70	70
Volumen micro-granulado de la tolva por cada fila (l)	17	17
Tolva de fertilizante	1275	1.700
Caudal de aceite requerido (l/min)	90	90
Requisito de potencia (CV)	100-200	140-250
Necesidades hidráulicas	1-4 DA+FR	1-4 DA+FR

	<b>TPV 6</b>	<b>TPV 7</b>	<b>TPV 8</b>	<b>TPV 9</b>
Número de hileras	6	7	8	9
Distancia entre líneas (mm)	700/750/ 762/800	600	450/457/500 508/700/762 800	600/750
Anchura de trabajo (m)	4.2-4.8	4.2	3.6-6.4	5.4-6.8
Anchura de transporte (m)	3.0	3.0	3.0	3.0
Altura de transporte (m)	3.0	3.0	3.0-4,0	4,0
Peso sin combi (kg) min-max*	1700-2200	1800-2400	1900-2700	2100-3000
Peso con combi (kg) min-max*	-	-	-	-
Volumen total, tolva de semillas (l)	70	70	70	70
Volumen micro-granulado de la tolva por cada fila (l)	17	17	17	17
Tolva de fertilizante	-	-	-	-
Caudal de aceite requerido (l/min)	60	60	60	60
Requisito de potencia (CV)	100-150	100-150	150-200	150-200
Necesidades hidráulicas	2-3 DA+FR	2-3 DA+FR	2-3 DA+FR	2-3 DA+FR

	<b>TPV 10</b>	<b>TPV 11</b>	<b>TPV 12</b>
Número de hileras	10	11	12
Distancia entre líneas (mm)	600/750/756	600	450/457/ 500/508
Anchura de trabajo (m)	6.0-7.6	6,6	5.4-6.1
Anchura de transporte (m)	3.0	3.0	3.0
Altura de transporte (m)	4,0	4,0	4,0
Peso sin combi (kg) min-max*	2300-3200	2400-3200	2500-3600
Peso con combi (kg) min-max*	-	-	-
Volumen total, tolva de semillas (l)	70	70	70
Volumen micro-granulado de la tolva por cada fila (l)	17	17	17
Tolva de fertilizante	-	-	-
Caudal de aceite requerido (l/min)	60	60	60
Requisito de potencia (CV)	180-250	180-250	180-250
Necesidades hidráulicas	2-3 DA+FR	2-3 DA+FR	2-3 DA+FR

	<b>TPR 4</b>	<b>TPR 6</b>	<b>TPR 12</b>	<b>TPR 18</b>
Número de hileras	4	6	12	18
Distancia entre líneas (mm)	700/750/ 762/800	450/457/ 500/508	700/750/ 762/800	450/457/ 500/508
Anchura de trabajo (m)	2.8-3.2	2.7-3.0	8.4-9.6	8.2-9.1
Anchura de transporte (m)	3.0	3.0	8.1 (700) 9.1 (750/762/800)	8.1(450/457) 9.1 (500/508)
Altura de transporte (m)	1.9-3.2	1.9-3.2	2.1-3.5	2.1-3.5
Peso sin combi (kg) min-max*	1100-1400	1400-1700	2800-3300	3700-4400
Peso con combi (kg) min-max*	1600-1900	1900-2200	-	-
Volumen total, tolva de semillas (l)	70	70	70	70
Volumen micro-granulado de la tolva por cada fila (l)	17	17	17	17
Tolva de fertilizante	1200	1200	-	-
Caudal de aceite requerido (l/min)	60	60	60	60
Requisito de potencia (CV)	70-100	70-100	250-300	300-530
Necesidades hidráulicas	1-2 DA+FR	1-2 DA+FR	1-2 DA+FR	1-2 DA+FR

	<b>TPL 8</b>	<b>TPL 10</b>	<b>TPL 12</b>	<b>TPL 16</b>
Número de hileras	8	10	12	16
Distancia entre líneas (mm)	700/750/ 762/800	750	450/457/500 508/700/750/ 762/800	700/750/762
Anchura del marco (m)	6	7.2	6.0-9.7	10.8-12.0
Anchura de trabajo (m)	5.6-6.4	7.5	5.4-9.6	11.2-12.2
Anchura de transporte (m)	3.0	3.0-3.4	3.0	3.0
Altura de transporte (m)	4.0	4.0	4.0	4.0
Peso (kg) min-max	5600-7500	5900-7900	6100-9200	7500-10100
Volumen total, tolva de semillas (l)	90	90	90	90
Volumen micro-granulado de la tolva por cada fila (l)	30	30	30	30
Tolva de fertilizante	3000	300	3000/5000	5000
Caudal de aceite requerido (l/min)	130	110-140	170-200	200
Requisito de potencia (CV)	150	180-230	200-250	200
Necesidades hidráulicas	-	4 DA+2 FR	-/4 DA+2 FR	4 DA+2 FR
Necesidades hidráulicas (combi)	5 DA+2 FR	5 DA+2 FR	5 DA+2 FR	5 DA+2 FR

	<b>TPL 18</b>	<b>TPL 24</b>
Número de hileras	18	24
Distancia entre líneas (mm)	450/457/ 500/508	450/457/ 500/508/559
Anchura del marco (m)	8.2-9.7	10.8-12.0
Anchura de trabajo (m)	8.1-9.1	10.8-12.2
Anchura de transporte (m)	3.0	3.0
Altura de transporte (m)	4.0	4.0
Peso (kg) min-max	7200-10500	8400-11800
Volumen total, tolva de semillas (l)	90	25
Volumen micro-granulado de la tolva por cada fila (l)	30	-
Tolva de fertilizante	3000/5000	5000
Caudal de aceite requerido (l/min)	170-200	200
Requisito de potencia (CV)	250-300	300
Necesidades hidráulicas	4 DA+2 FR	4 DA+2 FR
Necesidades hidráulicas (combi)	5 DA+2 FR	5 DA+2 FR

	<b>FH 2200</b>
Sistema de medición	Fenix II eléctrico
Anchura de transporte (m)	2.7 (tolva 2.4)
Longitud de transporte (m)	1.6
Tolva de fertilizante	2.200
Peso de tolva vacía (kilogramos)	600
Necesidades hidráulicas	DA 1 + 1 FR
Componentes electrónicos	E-control/ Gateway
Acoplamiento delantero	CAT 2
	DV = doble efecto FR = retorno libre



Väderstad Holding AB es titular de varios derechos in-materiales tales como patentes, marcas, dibujos y modelos.  
El producto/s de este documento puede/n estar cubiertos por uno o varios de estos derechos.

# ¡Más para ver con Realidad Aumentada!

Al usar la aplicación "Väderstad AR" en su smartphone o tableta, usted puede hacer que el contenido de este folleto tenga vida. La aplicación "Väderstad AR" está disponible para su descarga gratuita en Apple App Store o Google Play Store. Es fácil de usar. ¡ Simplemente abra la aplicación Väderstad AR y apunte la cámara hacia uno de los activadores AR en este folleto!



*Donde vea este activador de AR, hay contenido oculto disponible.*



Where farming starts