

Навесные оборотные плуги
SERVO

 **PÖTTINGER**

Идеальная вспашка





Надежная интеллигентная конструкция плугов компании PÖTTINGER обеспечивает оптимальное распределение усилий и прочность в местах максимальной нагрузки на раму. Уникальный центр настройки SERVOMATIC компании PÖTTINGER позволяет легко и быстро адаптировать плуг под любые почвы и условия эксплуатации. Большой выбор современных форм корпусов подойдет для различных типов почв.

Содержание

Ваши преимущества	4 - 11
Простая настройка – SERVOMATIC	4 - 5
Простая настройка с помощью гидравлики – SERVOMATIC PLUS	6 - 7
Защита от камней – SERVO NOVA	8 - 9
Подходящий для вас плуг SERVO	10 - 11
Для тракторов мощностью до 120 л.с.	12 - 15
SERVO 25	14 - 15
Для тракторов мощностью до 170 л.с.	16 - 21
SERVO 35 / 35 S	18 - 22
Для тракторов мощностью до 350 л.с.	22 - 31
Для тракторов мощностью до 240 л.с. – SERVO 45 M	26 - 27
Для тракторов мощностью до 350 л.с. – SERVO 45 S	28 - 29
TRACTION CONTROL – SERVO 45 M / SERVO 45 S	30 - 31
Варианты оснащения / Принадлежности / Технические характеристики	32 - 51
Варианты оснащения	32 - 43
Принадлежности	44 - 47
Технические характеристики	48 - 49
МуPÖTTINGER / Оригинальные заводские запчасти	50 - 51

Все данные о технических характеристиках, размерах, весе, мощностях и т. д. являются приблизительными и предоставляются без каких-либо гарантий. Комплектации изображенных машин не ориентированы на конкретную страну и могут иметь нестандартные спецификации, а также могут быть доступны не во всех регионах. Ваш партнер по сбыту PÖTTINGER будет рад предоставить всю необходимую информацию.



- 1 Настройка точки натяжения
- 2 Настройка ширины захвата первого корпуса



SERVOMATIC

Для плугов с механической настройкой ширины захвата

Правильная настройка плуга – гарантия безупречной работы. С помощью центра настройки SERVOMATIC компании RÖTTINGER можно быстро и без труда адаптировать плуг к особенностям трактора и условиям почвы.

Быстрая и точная настройка ширины захвата первого корпуса и точки приложения тягового усилия независимо друг от друга.

- С помощью заднего шпинделя настраивается ширина захвата первого корпуса.
- С помощью переднего шпинделя настраивается точка приложения тягового усилия.
- Обе функции не влияют друг на друга.
- Для первой настройки достаточно нескольких движений рукой.
- Последующая корректировка не требуется.
- Большой бесступенчатый диапазон настройки позволяет быстро адаптировать плуг к любым условиям.

Оптимальная установка точки тягового усилия обеспечивает незначительное прижимное давление и, следовательно, снижение износа плуга и расхода топлива.

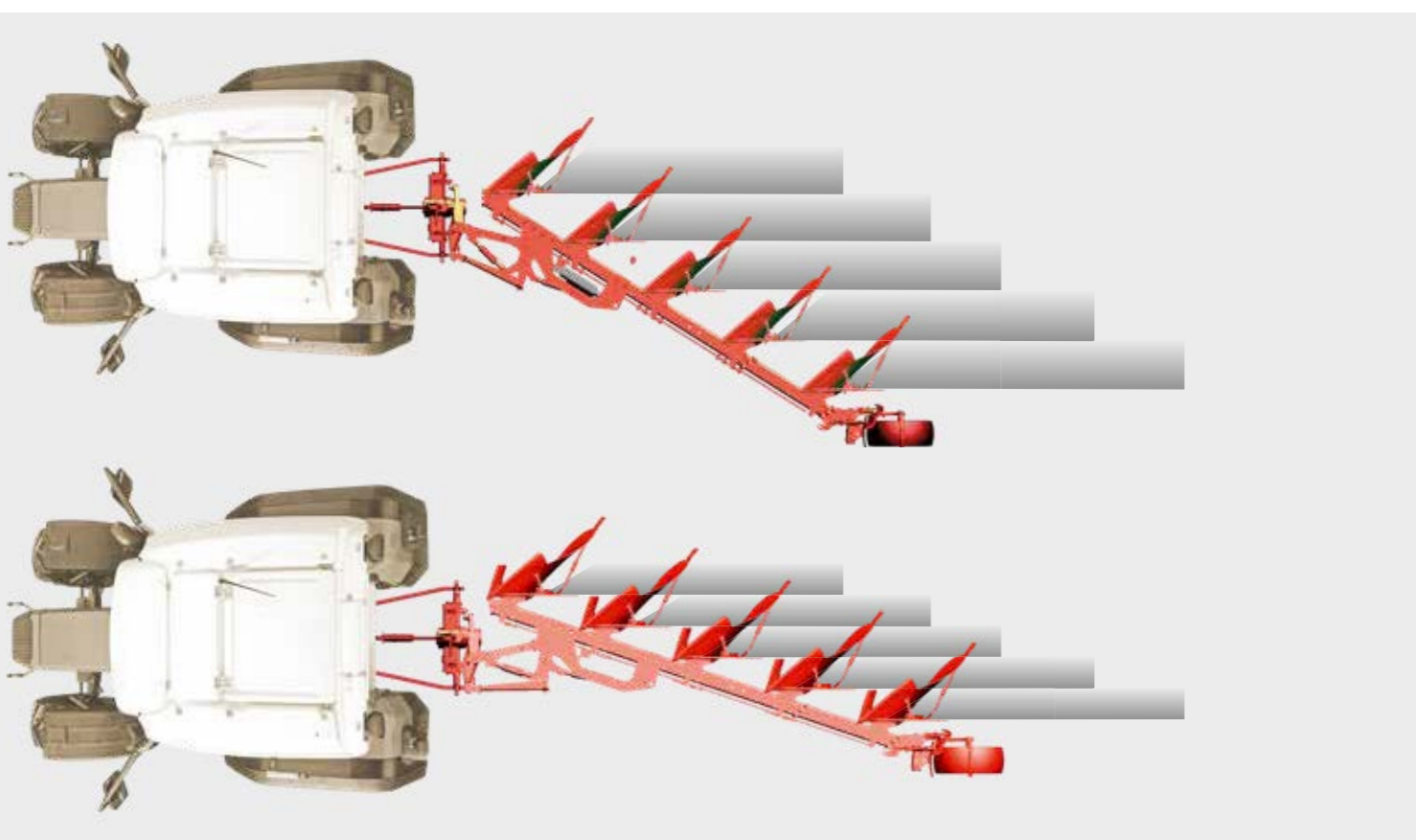

SERVOMATIC PLUS

Для SERVO PLUS с гидравлической системой настройки ширины захвата

Различные условия эксплуатации и почвы требуют различных тяговых усилий. С помощью гидравлической системы настройки ширины захвата SERVO PLUS плуг всегда может быть точно отрегулирован в соответствии с условиями почвы.

- Всегда оптимальная нагрузка на трактор и превосходное качество работы.
- Все вспомогательные инструменты соответственно настраиваются автоматически.
- Оптимальная адаптация к мощности трактора, наклонной поверхности и контуру поля.
- Удобная вспашка наклонных поверхностей и по краям поля.
- Оптимальная работа на краю поля уже от трех корпусов.

Долговечная конструкция

Основные шарниры имеют износостойкие сменные втулки из рессорной стали, рассчитанные на максимальные нагрузки; удобный доступ к местам смазки шарниров.



Уникальный центр настройки

Система настройки ширины захвата без перемещения нижних тяг.

При настройке ширины захвата полностью настраивается линия тяги и ширина захвата первого корпуса. Нижние тяги остаются параллельными, боковой увод отсутствует, в результате чего получается прямая борозда. Постоянное прижимное давление при любой ширине захвата.

Цилиндр Memory

Опционально доступен на моделях SERVO 35, 35 S и 45 S PLUS с гидравлической настройкой ширины захвата. При развороте плуга цилиндр Memory уменьшает ширину захвата до минимума, чтобы обеспечить на многокорпусных плугах разворот без контакта с землей.

Цилиндр складывания рамы

Все модели SERVO 45 M и SERVO 45 S оснащены цилиндром складывания рамы. Серийно на 6-корпусных моделях, опционально – на моделях SERVO 35 и SERVO 35 S стандарт и NOVA. При развороте плуга рама складывается для увеличения дорожного просвета. Эта система отличается небольшим количеством подвижных подшипников.

SERVO PLUS – система настройки с внешне расположенным рычажным шарнирным креплением и центром вращения за пределами рамы.

- Легкодоступная настройка благодаря длинному регулируемому рычагу.
- Бережное обращение с механизмом настройки и шарнирами.
- Хорошо обозримая шкала ширины захвата.

Система SERVO PLUS установлена так, что позволяет настраивать ширину захвата, не прерывая работы. Поскольку регулировочный цилиндр оснащен блокирующим вентилем, шланги во время работы находятся в безопасном состоянии.



Вспахивание каменистых почв в режиме „NONSTOP“

Плуги SERVO NOVA с устройством защиты от камней для надежной эксплуатации. Вспахивание без простоя и 100%-ная производительность на каменистых почвах.

Перегрузочный гидравлический предохранитель с регулируемой силой срабатывания защищает плуг от повреждений.

Гидромеханическая защита от камней

Эта система отличается продуманной характеристикой срабатывания: защитный механизм включается только при настроенном сопротивлении. С увеличением высоты откидывания сила срабатывания снижается. Большие камни не поднимаются и не раскачиваются, что обеспечивает защиту всего плуга.

- При возвращении корпуса в исходное положение давление постоянно увеличивается, что обеспечивает надежное ведение даже на сухих, тяжелых почвах.
- Настройка и считывание момента срабатывания осуществляется быстро и просто: на манометре на навесном кронштейне.

SERVO PLUS NOVA

Уникальный плуг с гидравлической настройкой ширины захвата и гидравлической системой защиты от камней предлагает максимальную надежность и универсальность.

Надежная система

Система SERVO NOVA делает возможным адаптацию к различным типам почв благодаря настраиваемому гидравлическому давлению срабатывания.

Каждая пара корпусов имеет отдельный компенсатор и может отклоняться до 40 см вверх и в сторону.

Смазанный подшипниковый узел и дополнительные срезные болты обеспечивают длительный срок службы.

- Центральное наполнение серийно на всех моделях SERVO NOVA.
- Плавное, эластичное срабатывание бережет плуг и трактор.
- Гидропневматические аккумуляторы надежно монтированы на внутренней стороне.
- Подпружиненные дисковые ножи проходят над камнями, не повреждаясь при этом.

Подходящий для вас пług SERVO

SERVO

Рекомендовано для тракторов кВт л.с. 37 59 74 81 88 96 103 110 118 125 147 162 176 206 220 236 257
50 80 100 110 120 130 140 150 160 170 200 220 240 280 300 320 350

SERVO 25	2 корпуса																	
	3 корпуса																	
	4 корпуса																	
SERVO 35	3 корпуса																	
	4 корпуса																	
	5 корпусов																	
SERVO 35 S	4 корпуса																	
	5 корпусов																	
	6 корпусов																	
SERVO 45 M	4 корпуса																	
	5 корпусов																	
	6 корпусов																	
SERVO 45 S	4 корпуса																	
	5 корпусов																	
	6 корпусов																	
SERVO 25 NOVA	2 корпуса																	
	3 корпуса																	
	4 корпуса																	
SERVO 35 NOVA	3 корпуса																	
	4 корпуса																	
	5 корпусов																	
SERVO 35 S NOVA	4 корпуса																	
	5 корпусов																	
	6 корпусов																	
SERVO 45 M NOVA	4 корпуса																	
	5 корпусов																	
	6 корпусов																	
SERVO 45 S NOVA	4 корпуса																	
	5 корпусов																	
	6 корпусов																	
SERVO 35 PLUS	3 корпуса																	
	4 корпуса																	
	5 корпусов																	
SERVO 35 S PLUS	4 корпуса																	
	5 корпусов																	
	6 корпусов																	
SERVO 45 M PLUS	4 корпуса																	
	5 корпусов																	
	6 корпусов																	
SERVO 45 S PLUS	3 корпуса																	0,96 – 1,86 м
	4 корпуса																	1,28 – 2,48 м
	5 корпусов																	
SERVO 35 PLUS NOVA	3 корпуса																	
	4 корпуса																	
	5 корпусов																	
SERVO 35 S PLUS NOVA	4 корпуса																	
	5 корпусов																	
	6 корпусов																	
SERVO 45 M PLUS NOVA	4 корпуса																	
	5 корпусов																	
	6 корпусов																	
SERVO 45 S PLUS NOVA	4 корпуса																	
	5 корпусов																	
	6 корпусов																	

Рабочая ширина Расстояние между корпусами 85 / 88 см	Рабочая ширина Расстояние между корпусами 95 см	Рабочая ширина Расстояние между корпусами 102 см	Рабочая ширина Расстояние между корпусами 115 см
0,96 / 1,08 / 1,20 / 1,29 м	0,66 / 0,74 / 0,82 / 0,90 м	0,70 / 0,80 / 0,88 / 0,96 м	
1,28 / 1,44 / 1,60 / 1,72 м	0,99 / 1,11 / 1,23 / 1,35 м	1,05 / 1,20 / 1,32 / 1,44 м	
	1,32 / 1,48 / 1,64 / 1,80 м	1,40 / 1,60 / 1,76 / 1,92 м	
	0,90 / 1,05 / 1,20 / 1,35 / 1,50 м	0,96 / 1,14 / 1,29 / 1,44 / 1,62 м	
	1,20 / 1,40 / 1,60 / 1,80 / 2,00 м	1,28 / 1,52 / 1,72 / 1,92 / 2,16 м	
	1,50 / 1,75 / 2,00 / 2,25 / 2,50 м	1,60 / 1,90 / 2,15 / 2,40 / 2,70 м	
	1,20 / 1,40 / 1,60 / 1,80 / 2,00 м	1,28 / 1,52 / 1,72 / 1,92 / 2,16 м	
	1,50 / 1,75 / 2,00 / 2,25 / 2,50 м	1,60 / 1,90 / 2,15 / 2,40 / 2,70 м	
	1,80 / 2,10 / 2,40 / 2,70 / 3,00 м		
	1,20 / 1,40 / 1,60 / 1,80 / 2,00 м	1,28 / 1,52 / 1,72 / 1,92 / 2,16 м	
	1,50 / 1,75 / 2,00 / 2,25 / 2,50 м	1,60 / 1,90 / 2,15 / 2,40 / 2,70 м	
	1,80 / 2,10 / 2,40 / 2,70 / 3,00 м		
	1,20 / 1,40 / 1,60 / 1,80 / 2,00 м	1,28 / 1,52 / 1,72 / 1,92 / 2,16 м	
	1,50 / 1,75 / 2,00 / 2,25 / 2,50 м	1,60 / 1,90 / 2,15 / 2,40 / 2,70 м	
	1,80 / 2,10 / 2,40 / 2,70 / 3,00 м	1,92 / 2,28 / 2,58 / 2,88 / 3,24 м	
	0,66 / 0,74 / 0,82 / 0,90 м	0,70 / 0,80 / 0,88 / 0,96 м	
0,96 / 1,08 / 1,20 / 1,29 м	0,99 / 1,11 / 1,23 / 1,35 м	1,05 / 1,20 / 1,32 / 1,44 м	
1,28 / 1,44 / 1,60 / 1,72 м	1,32 / 1,48 / 1,64 / 1,80 м		
	0,90 / 1,05 / 1,20 / 1,35 / 1,50 м	0,96 / 1,14 / 1,29 / 1,44 / 1,62 м	
1,12 / 1,28 / 1,48 / 1,68 / 1,84 м	1,20 / 1,40 / 1,60 / 1,80 / 2,00 м	1,28 / 1,52 / 1,72 / 1,92 / 2,16 м	
1,12 / 1,28 / 1,48 / 1,68 / 1,84 м	1,20 / 1,40 / 1,60 / 1,80 / 2,00 м	1,28 / 1,52 / 1,72 / 1,92 / 2,16 м	
1,40 / 1,60 / 1,85 / 2,10 / 2,30 м	1,50 / 1,75 / 2,00 / 2,25 / 2,50 м		
	1,20 / 1,40 / 1,60 / 1,80 / 2,00 м	1,28 / 1,52 / 1,72 / 1,92 / 2,16 м	
	1,50 / 1,75 / 2,00 / 2,25 / 2,50 м	1,60 / 1,90 / 2,15 / 2,40 / 2,70 м	
	1,20 / 1,40 / 1,60 / 1,80 / 2,00 м	1,28 / 1,52 / 1,72 / 1,92 / 2,16 м	
	1,50 / 1,75 / 2,00 / 2,25 / 2,50 м	1,60 / 1,90 / 2,15 / 2,40 / 2,70 м	
	1,80 / 2,10 / 2,40 / 2,70 / 3,00 м		
	0,69 – 1,47 м	0,75 – 1,59 м	
	0,92 – 1,96 м	1,00 – 2,12 м	
	0,92 – 1,96 м	1,00 – 2,12 м	
	1,15 – 2,45 м	1,25 – 2,70 м	
	1,20 – 1,96 м	1,28 – 2,16 м	
	1,50 – 2,45 м	1,65 – 2,70 м	
	1,80 – 2,94 м		
			0,96 – 1,86 м
	0,92 – 1,96 м	1,00 – 2,16 м	1,28 – 2,48 м
	1,15 – 2,45 м	1,25 – 2,70 м	
	1,38 – 2,94 м	1,50 – 3,24 м	
	0,69 – 1,47 м	0,75 – 1,59 м	
	0,92 – 1,96 м	1,00 – 2,12 м	
	0,92 – 1,96 м	1,00 – 2,12 м	
	1,15 – 2,45 м		
	1,20 – 1,96 м	1,28 – 2,16 м	
	1,50 – 2,45 м		
	0,92 – 1,96 м	1,00 – 2,16 м	
	1,15 – 2,45 м	1,25 – 2,70 м	
	1,38 – 2,94 м		

Для тракторов мощностью до 120 л.с.

SERVO 25



Для тракторов мощностью до 120 л.с.

Плуги малого класса производительности для тракторов мощностью до 120 л.с. с центром настройки SERVOMATIC для простоты определения линии точек приложения тягового усилия. Плуг можно моментально навесить на любой трактор. Кроме того, плуг легко ведётся и практически не увеличивает расход топлива. Доступны с 2, 3 и 4 корпусами. Оснащение NOVA с гидравлической защитой от камней NONSTOP.



Соединительная планка на главном подшипнике рамы

На 4-корпусных плугах рама оснащена дополнительным упрочняющим элементом, монтированным на раме. Нет просверленных отверстий или сварных соединений, ослабляющих рамную трубу.



Навесной кронштейн

Кованая формованная стойка для повышения прочности проходит под поворотной осью. Серийно устанавливается поворотный цилиндр двойного действия с блокирующим вентилем, шланги во время работы находятся в безнапорном состоянии. Три положения верхней тяги; продольное отверстие для более быстрого втягивания и регулирования нижней тяги.

Навесная ось кат. 2 и кат. 3 в качестве опции

Сквозная навесная ось имеет четыре параметра настройки и защищена от прокручивания. Всегда правильное позиционирование по отношению к трактору и оптимальная высота подъема.



Поворотный рабочий элемент и поворотная ось

Поворотная ось представляет собой сплошной вал диаметром 80 мм. Конические роликовые подшипники зажаты корончатой гайкой и могут регулироваться. Настройка поворота при помощи двух шпинделей.

Кованые формованные крепления

Крепление с большой поверхностью прилегания охватывает рамную трубу для передачи усилия.

Массивные двухсторонние крепления корпусов

Двухсрезной предохранитель со срезными болтами. Четыре ширины захвата легко настраиваются путем перестановки болта на схеме отверстий.

Обзор SERVO 25

SERVO 25 – малый класс, от 2 до 4 корпусов до 120 л.с.

Кол-во корпусов	2 / 3 / 4 (3+1)
Рамная труба	100 x 100 x 10 мм
Высота рамы	80 см и 74 см
Крепления корпусов (грядиль)	80 x 30 мм
Рабочая ширина одного корпуса	
Расстояние между корпусами 85 см	33 / 36 / 40 / 43 см
Расстояние между корпусами 95 см	33 / 37 / 41 / 45 см
Расстояние между корпусами 102 см	35 / 40 / 44 / 48 см

Для тракторов мощностью до 170 л.с.

SERVO 35 / 35 S



Для тракторов мощностью до 170 л.с.

В сельских хозяйствах среднего размера мощности тракторов постоянно увеличиваются, поэтому требования к плугу также растут. Модель SERVO 35 (до 140 л. с.) рассчитана именно на этот сегмент. Для тракторов мощностью до 170 л.с. подходят модели SERVO 35 S с упрочненным механизмом поворота.

Для тракторов мощностью до 170 л.с.

SERVO 35 / 35 S

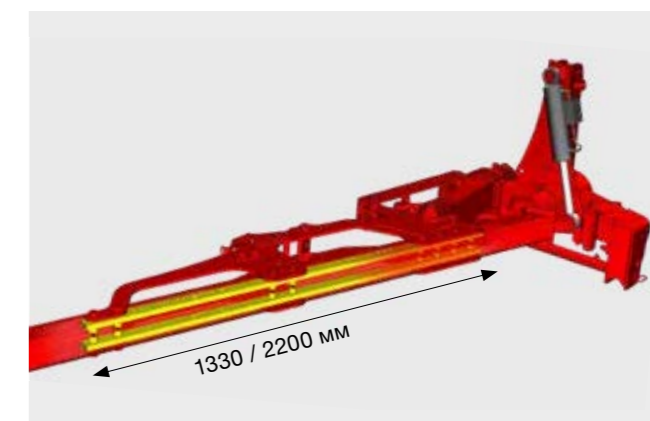

Для высоких нагрузок

Сквозная навесная ось из микролегированной мелкозернистой стали усилена внутри и снаружи двумя соединительными планками. Это уникальная технология на рынке.

- Максимальная прочность рамной трубы в местах наибольшего изгибающего напряжения.
- Внутренний ремень увеличивает сопротивление изгибу на 25 %.
- Благодаря надежной посадке крепкого резьбового соединения образуется высокопрочный элемент.
- Нет сквозных болтов, которые могли бы открыться. Фиксация при помощи шайб Nord Lock.

Интеллектуальное решение

Большие подшипники главной рамы с длиной паза 1330 мм и 2200 мм у моделей SERVO S обеспечивают наилучшее распределение силы до второго корпуса. Толстые стенки рамной трубы гарантируют надежное крепление корпусов и рабочих органов.

Обзор SERVO 35 / 35 S

	SERVO 35 до 140 л. с.	SERVO 35 S до 170 л. с.
Кол-во корпусов	3 / 4 / 5	4 / 5 / 6
Навесная ось	Кат. II / кат. III, ширина 2	Кат. III, ширина 2
Рамная труба	120 x 120 x 10 мм	
Высота рамы	80 см	
Крепления рабочих элементов	80 x 30 мм	
Рабочая ширина одного корпуса		
Расстояние между корпусами 95 см	30 / 35 / 40 / 45 / 50 см	
Расстояние между корпусами 102 см	32 / 38 / 43 / 48 / 54 см	
SERVO PLUS 95 см	23 – 49 см	
SERVO PLUS 102 см	25 – 53 см	

Для тракторов мощностью до 170 л.с.

SERVO 35 / 35 S

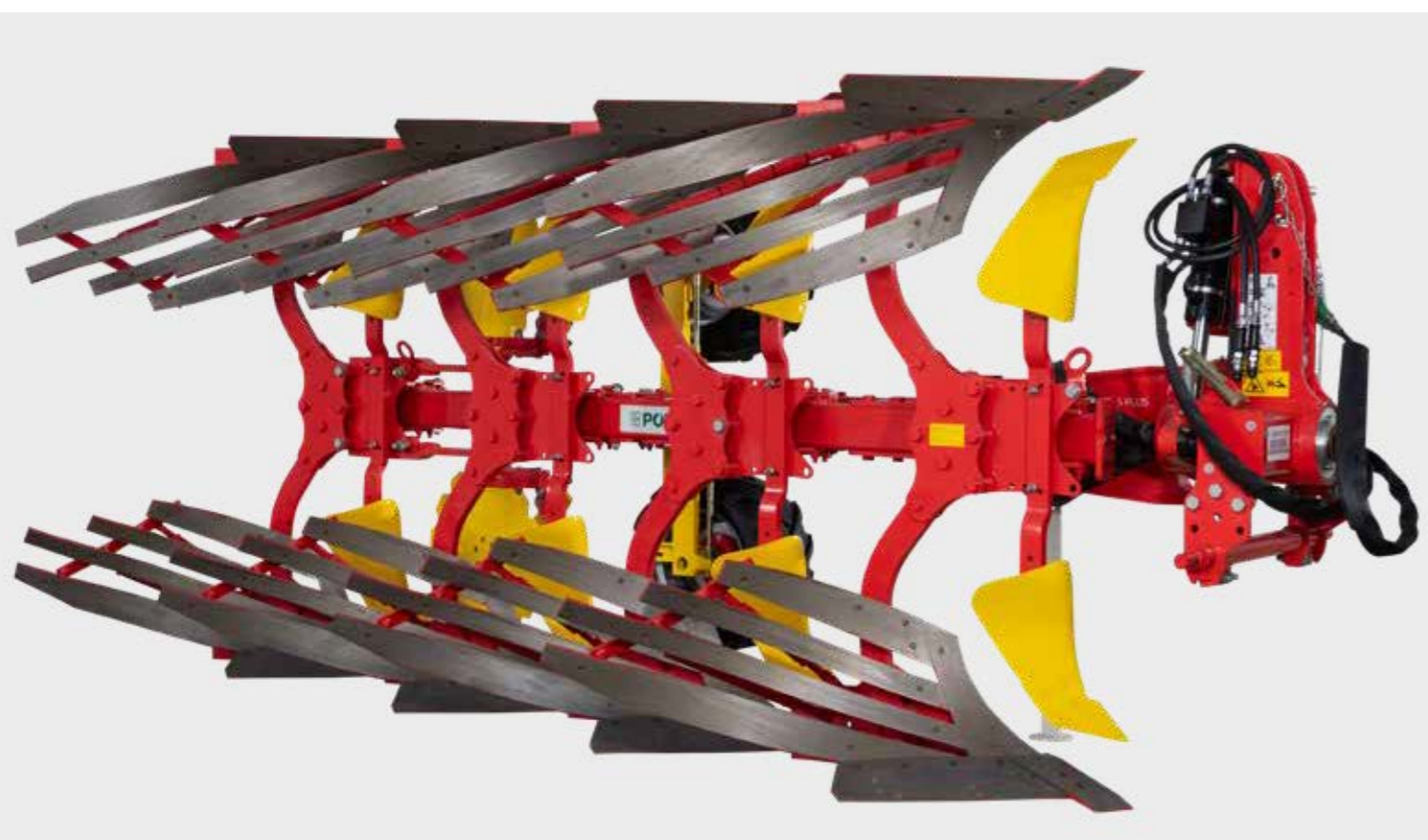

Плуги для тракторов мощностью до 140 л.с. и 170 л.с.

Модель SERVO 35 (до 140 л. с.) рассчитана именно на этот сегмент.
Для тракторов мощностью до 170 л.с. подходят модели SERVO 35 S с осью вращения моделей SERVO 45.

Модели SERVO 35 / 35 S

- SERVO 35 PLUS / SERVO 35 S PLUS с гидравлической настройкой ширины захвата.
- SERVO 35 NOVA / SERVO 35 S NOVA с гидромеханической защитой от камней.
- SERVO 35 PLUS NOVA / SERVO 35 S PLUS NOVA с гидравлической настройкой ширины захвата и с гидромеханической защитой от камней.



Оси вращения и поворотные рабочие элементы

Оси вращения SERVO 35 толщиной 100 мм, SERVO 35 S – 110 мм. Поворотные корпуса из улучшенной стали не сварены с поворотной осью. Прокладка шлангов в полум валу предотвращает их истирание при повороте. Массивные конические роликовые подшипники надежно защищены от загрязнения и зажаты регулируемой корончатой гайкой. Настройка поворота при помощи двух шпинделей.



Навесной кронштейн

- Поворотный цилиндр двойного действия с блокирующим вентилем; шланги во время работы находятся в безнапорном состоянии.
- Сквозная навесная ось имеет четыре параметра настройки и защищена от прокручивания. Всегда правильное позиционирование по отношению к трактору и оптимальная высота подъема.

Три положения верхней тяги. Продольное отверстие для более быстрого втягивания и регулирования нижней тяги. Толстостенное крепление верхней тяги из улучшенной стали гарантирует надежную посадку болта верхней тяги.



Крепления рабочих элементов

Большие крепления стойки рабочих органов изготовлены из улучшенной стали и способны выдерживать высокие нагрузки. Крепление с большой поверхностью прилегания охватывает рамную трубу для оптимальной передачи усилия.

Массивное двустороннее крепление стойки корпуса:

- Двухсрезный предохранитель со срезным болтом.
- Пятиступенчатая ширина захвата легко настраивается путем перестановки болта на схеме отверстий.

Для тракторов мощностью до 350 л.с.

SERVO 45 M / 45 S



Для тракторов мощностью до 240 л.с. и 350 л.с.

Мощные трактора дают возможность присоединить плуги с 6 корпусами на трехточечную навеску. Для быстрого движения по дорогам и большого расстояния между корпусами требуется прочный навесной кронштейн, надежный оборотный механизм и рамная труба.



Навесной кронштейн

Сквозная навесная ось имеет четыре параметра настройки и защищена от прокручивания. Всегда правильное позиционирование по отношению к трактору и оптимальная высота подъема.

Четыре положения верхней тяги

Два продолговатых паза для быстрого включения и переключения нижних тяг. Толстостенное крепление верхней тяги из улучшенной стали гарантирует надежную посадку болта верхней тяги.

Ось вращения

- SERVO 45 M диаметр 130 мм.
- Поворотные корпуса из улучшенной стали не сварены с поворотной осью.
- Прокладка шлангов в полой валу предотвращает их истирание при повороте.
- Массивные конические роликовые подшипники надежно защищены от загрязнения и зажаты регулируемой корончатой гайкой.
- Настройка поворота при помощи двух шпинделей.

Крепления рабочих элементов

Большие крепления стойки рабочих органов изготовлены из улучшенной стали и способны выдерживать высокие нагрузки. Крепление с большой поверхностью прилегания охватывает рамную трубу для оптимальной передачи усилия.

Обзор SERVO 45 M

Кол-во корпусов	4 / 5 / 6
Навесная ось	Кат. III, ширина 3
Рамная труба	140 x 140 x 10 мм
Высота рамы	80 / 90 см
Крепления рабочих элементов	80 x 35 мм

Рабочая ширина одного корпуса	
Расстояние между корпусами 95 см	30 / 35 / 40 / 45 / 50 см
Расстояние между корпусами 102 см	32 / 38 / 43 / 48 / 54 см
SERVO PLUS 95 см	23 – 49 см
SERVO PLUS 102 см	25 – 53 см



Навесной кронштейн SERVO 45 S до 350 л.с.

- Сквозная навесная ось имеет четыре параметра настройки и защищена от прокручивания. Всегда правильное позиционирование по отношению к трактору и оптимальная высота подъема.
- Навесной кронштейн с двойной подшипниковой опорой в качестве опции на SERVO 45 S, стандартно у плугов с шестью корпусами.
- Крепление с большой поверхностью прилегания охватывает рамную трубу для оптимальной передачи усилия.

Ось вращения

- SERVO 45 S Ø 150 мм.
- Поворотные корпуса из улучшенной стали не сварены с поворотной осью. Прокладка шлангов в полой валу предотвращает их истирание при повороте.
- Массивные конические роликовые подшипники надежно защищены от загрязнения и зажаты регулируемой корончатой гайкой.
- Настройка поворота при помощи двух шпинделей.

Крепления рабочих элементов

Большие крепления стойки рабочих органов изготовлены из улучшенной стали и способны выдерживать высокие нагрузки. Крепление с большой поверхностью прилегания охватывает рамную трубу для оптимальной передачи усилия.

Три положения верхней тяги

Два продолговатых паза для быстрого включения и переключения нижних тяг. Толстостенное крепление верхней тяги из улучшенной стали гарантирует надежную посадку болта верхней тяги.

Обзор SERVO 45 S

Кол-во корпусов	4 / 5 / 6	Рабочая ширина одного корпуса	
Навесная ось	Кат. III, ширина 3	Расстояние между корпусами 95 см	30 / 35 / 40 / 45 / 50 см
Рамная труба	140 x 140 x 10 мм	Расстояние между корпусами 102 см	32 / 38 / 43 / 48 / 54 см
Высота рамы	80 / 90 см	SERVO PLUS 95 см	23 – 49 см
Крепления рабочих элементов	80 x 35 мм	SERVO PLUS 102 см	25 – 53 см

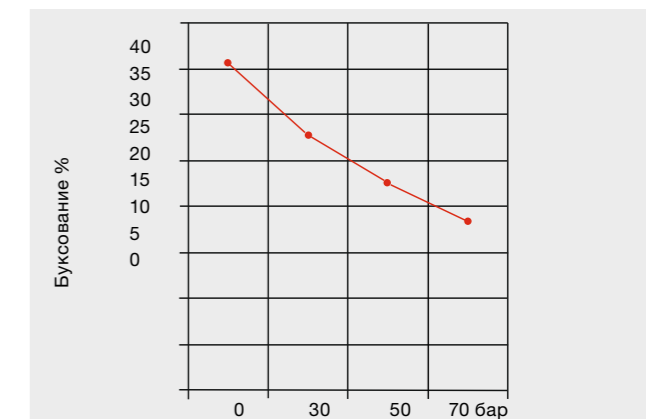

Бережная обработка почвы и сокращение расхода топлива

Плуг работает с верхней тягой в продольном отверстии. Таким образом плуг может адаптироваться к условиям почвы. Одновременно обеспечивается оптимальная передача тягового усилия с трактора на плуг.

Обзор TRACTION CONTROL

- Для 4-, 5- и 6-корпусных плугов серии 45 M.
- Для 5- и 6-корпусных плугов серии 45 S.
- Из-за непрерывного воздействия электрогидравлической системы регулирования (ЭГСР) на твердых участках никогда не удастся хорошо разрыхлить почву, затвердевшую на протяжении многих лет. Причина: система ЭГСР приподнимает плуг.
- Резюме: регулирование силы тяги с системой TRACTION CONTROL приводит к разрыхлению любых уплотнений почвы.
- Экономия топлива не менее 1,4 литра на гектар.

Экономьте на топливе с SERVO 45 M и 45 S

На навесных плугах SERVO 45 M и 45 S система TRACTION CONTROL позволяет перенести вес с плуга на трактор.

Благодаря идеальному подбору силы тяги и нагрузки на заднюю ось можно снизить буксование. Таким образом трактор эксплуатируется наиболее оптимально. Это позволяет экономить топливо и бережно обрабатывать почву. Давление срабатывания можно установить с трактора, и оно остается неизменным даже на краю поля.

Результаты теста TRACTION CONTROL

Австрийский аграрный университет BOKU в Вене протестировал систему TRACTION CONTROL и доказал ее эффективность.

Благодаря распределению усилия через систему TRACTION CONTROL задние оси трактора перенимают на себя вес плуга.

- Предотвращение буксования и, следовательно, неблагоприятного горизонта смазки у задних колес.
- Уменьшение буксования до 50 %.
- Экономия топлива за счет более эффективного распределения усилий.

Исследование о влиянии TRACTION CONTROL на расход топлива и буксование трактора

SERVO 45 S: данные производительности и расхода топлива на почвах средней тяжести, при рабочей ширине 2,60 м и рабочей глубине 25 см.

Режим езды	Без TRACTION CONTROL	С TRACTION CONTROL	Эффективность
Производительность	1,94 га/ч	2,07 га/ч	+ 0,13 га/ч
Расход дизельного топлива	20,5 л/га	18,4 л/га	- 2,1 л/га
Расход дизельного топлива	39,7 л/га	38,0 л/га	- 1,7 л/ч
Буксование	4,8 %	3,3 %	-1,5

Маркус Шюллер (Markus Schüller), Герхард Моици (Gerhard Moitzi), Институт сельскохозяйственной техники, Венский университет агрокультуры
Хельмут Вагентристль (Helmut Wagentristl), опытное хозяйство в Грос-Энцерсдорфе, Венский университет агрокультуры



Балансир – центральный конструктивный элемент

Коническая форма с широкой опорой на поворотном рабочем элементе обеспечивает выносливость к большим нагрузкам.

Болты в смазанных подшипниковых узлах защищены от скручивания. Сменные втулки в поворотном рабочем элементе и в опоре подшипника обеспечивают длительный срок службы плуга.

Складывание рамы (стандартные плуги)

При большой ширине захвата и расстоянии между корпусами, а также при незначительной высоте подъема, рама на поворотах гидравлически складывается, но при этом настроенная ширина захвата не изменяется.

Ширина плуга уменьшается для транспортировки и хранения.

Поскольку регулировочный цилиндр оснащен блокирующим вентилем, шланги во время работы находятся в безнапорном состоянии.



Вспашка с почвоуплотнителем

- Почвоуплотнитель удерживается сцепкой с большим захватом. Перед поворотом отцепляется гидравлически.
- Положение захвата имеет пять параметров настройки для приведения в соответствие с различной рабочей шириной. Натяжная пружина после разъединения отводит кронштейн почвоуплотнителя в настроенное положение захвата.
- На плугах SERVO PLUS положение захвата точно сохраняется даже при изменении ширины захвата.
- Для транспортировки по дорогам кронштейн почвоуплотнителя можно зафиксировать в пределах ширины трактора.
- Весь кронштейн быстро и легко снимается.





Оригинальные заводские запчасти

Оригинальные заводские запчасти PÖTTINGER привлекают своей превосходной функциональностью, надежностью в эксплуатации и высокой производительностью. Неизменно высокая производительность – цель, которую ставит перед собой компания PÖTTINGER.

CLASSIC

CLASSIC – классическая линейка быстроизнашивающихся деталей. Корпуса PÖTTINGER CLASSIC проходят обработку углеродом (науглероживание), которая помогает выдерживать большие нагрузки. Обработка углеродом повышает износостойкость до 20% по сравнению с трехслойной закалкой. Обработка углеродом производится на заводе PÖTTINGER с обеих сторон. Это делает сталь особенно твердой и значительно повышает износостойкость деталей. Сердцевина же остается эластичной. Это снижает вероятность надлома или образования трещин во время работы. Таким образом быстроизнашивающиеся детали выдерживают высокие нагрузки. Неизменно высокая производительность – цель, которую ставит перед собой компания PÖTTINGER. Так мы устанавливаем новый стандарт.



DURASTAR выдерживает заявленные нагрузки

Для почвенных условий, приводящих к повышенному износу.

Корпус плуга DURASTAR

Сплошные корпуса DURASTAR 46 Wc, 27 Wc, 36 UWc, 39 UWc входят в стандартную спецификацию. Таким образом вы работаете более экономично и не тратите свое время на замену запчастей.



Долота DURASTAR

Вольфрамово-карбидная наплавка с нижней стороны долот DURASTAR уменьшает износ, повышает производительность на гектар и, таким образом, сокращает периодичность замены. Долото можно использовать с обеих сторон, что приводит к оптимальному использованию быстроизнашивающегося материала и, таким образом, увеличивает срок службы. Долота с покрытием DURASTAR обеспечивают увеличение срока службы примерно на 50%.



Долотообразный лемех DURASTAR

Также как и обычные лемехи, долотообразные лемехи изготавливаются из закаленной борсодержащей стали. Толщина материала 11 мм для увеличения срока службы. Сплошные долотообразные лемехи с прочными износостойчивыми наконечниками обеспечивают надежное ведение и особенно хорошо подходят для каменистых почв и неглубокой вспашки.

Ваши преимущества:

- Легкость вхождения для высокой скорости ведения, а также сниженная требуемая мощность.
- Оптимально для каменистых и липких почв.
- Идеально для мелкой вспашки.
- Более низкий уровень налипания почвы благодаря оптимальному проворачиванию потоков земли.
- Разработано и произведено на заводе PÖTTINGER.

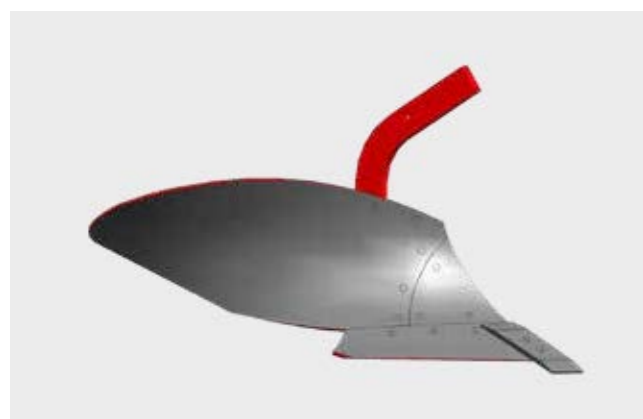

DURASTAR

Сквозная закалка и углеродистое покрытие

Сквозная закалка означает равномерную твердость по всей толщине стального листа. Углеродистое покрытие – эластичный каркасный материал.

Надежный корпус плуга со сквозной закалкой гарантирует отличный результат на однородной почве (плодородная равнина, черноземная почва и т. п.).



Корпус плуга со специальным углеродистым покрытием отличается особо прочным внешним слоем в 2,3 мм по обеим сторонам корпуса, а также эластичным ядром. Такая комбинация обеспечивает оптимальную обработку почвы с негативными характеристиками текучести и неравномерной структурой.

- Более длительный срок службы по сравнению со щитками, имеющими 3 варианта положения.
- Более низкий уровень налипания почвы благодаря оптимальному проворачиванию потоков земли.
- Разработано и произведено на заводе PÖTTINGER.
- Формы корпусов DURASTAR 27 Wc, 46 Wc, 36 UWc, 39 UWc.



Сплошные корпуса

8 мм мелкозернистой закаленной стали – отличная износостойкость.

Полосовые корпуса DURASTAR

Толщина 12 мм, подверженная сквозной закалке, – отличная износостойкость. Пластины имеют обращенную назад коническую форму, что препятствует застреванию камней.

Облицованные наконечники долот и долотообразных лемехов

Опционально предлагаются наконечники долот и долотообразных лемехов с наплавкой для еще большей износостойкости.

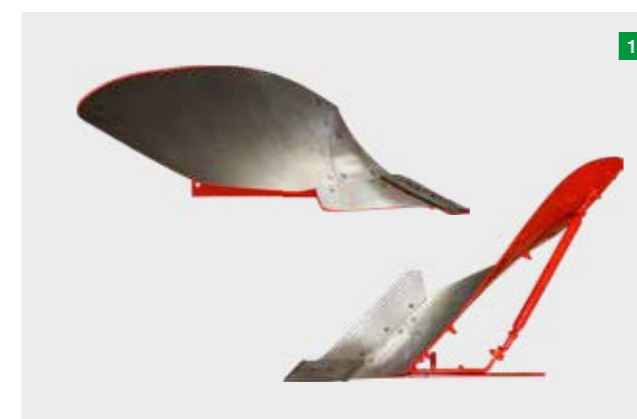

1

Вытянутые изогнутые сплошные корпуса

1 27 Wc DURASTAR

Легкий корпус, хорошо подходит для использования на холмистой местности. Идеально для вспахивания лугов и неглубокой вспашки, для хорошего формирования борозды. Пригоден для работы на высоких скоростях.

- Рабочая ширина до 45 см.
- Рабочая глубина до 25 см.
- Борозда до 48 см.



2

2 36 W

Вытянутая изогнутая форма корпуса для тяжелых, клейких почв. Умеренная скорость работы.

- Рабочая ширина до 45 см.
- Рабочая глубина до 25 см.
- Борозда до 40 см.



3

3 41 W

Вытянутая изогнутая форма корпуса для тяжелых, клейких почв. Умеренная скорость работы.

- Рабочая ширина до 45 см.
- Рабочая глубина до 30 см.
- Борозда до 45 см.

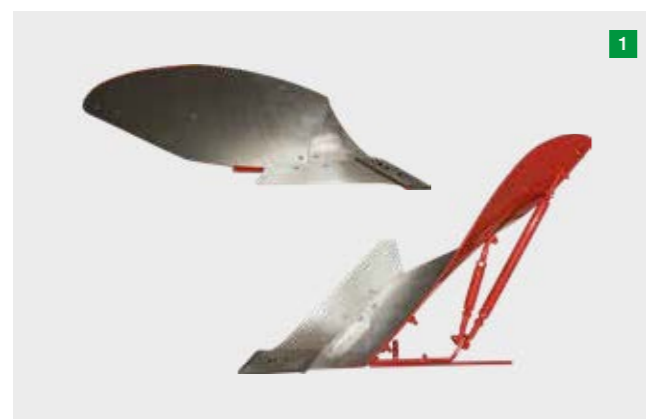

1 46 Wc DURASTAR

Хорошее рыхление и пригодность для работы на склонах, легкость хода как на суглинках и глинистых, так и на легких почвах. Работа на высокой скорости без перебрасывания. Широкая борозда, легкость хода и отличное переворачивание земли являются отличительными чертами этого типа корпуса.

- Рабочая ширина до 54 см.
- Рабочая глубина до 35 см.
- Борозда до 53 см.

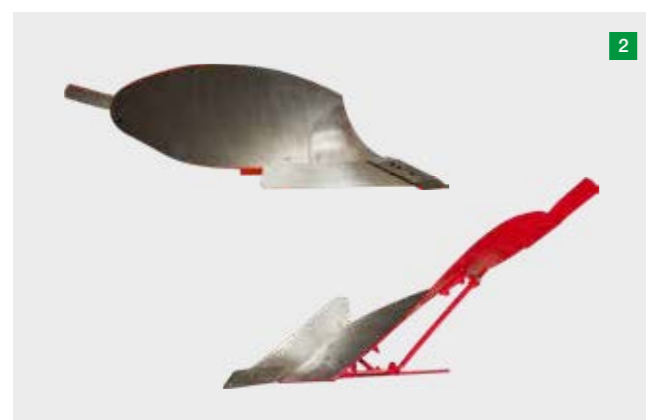

Универсальные корпуса

2 36 UWc DURASTAR

Универсальный корпус для формирования широкой борозды и превосходного рыхления при нормальной скорости работы. Точное запахивание большого количества пожнивных остатков. Легкий корпус, подходит практически для всех почв.

- Рабочая ширина до 50 см.
- Рабочая глубина до 30 см.
- Борозда до 48 см.

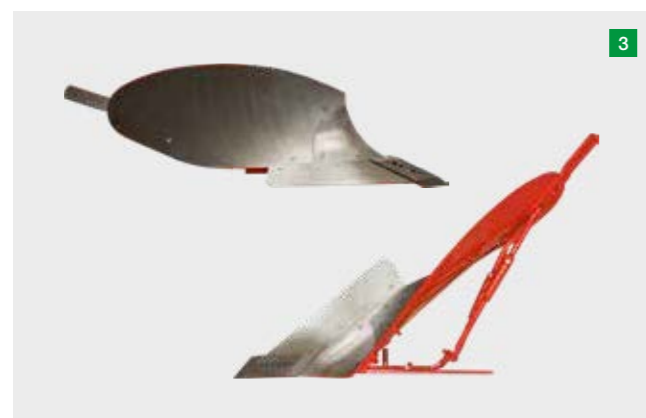

3 39 UWc DURASTAR

Большой универсальный корпус для формирования широкой борозды и превосходного рыхления при нормальной скорости работы. Аккуратное запахивание большого количества пожнивных остатков. Легкий корпус, подходит практически для всех почв.

- Рабочая ширина до 54 см.
- Рабочая глубина до 35 см.
- Борозда до 50 см.

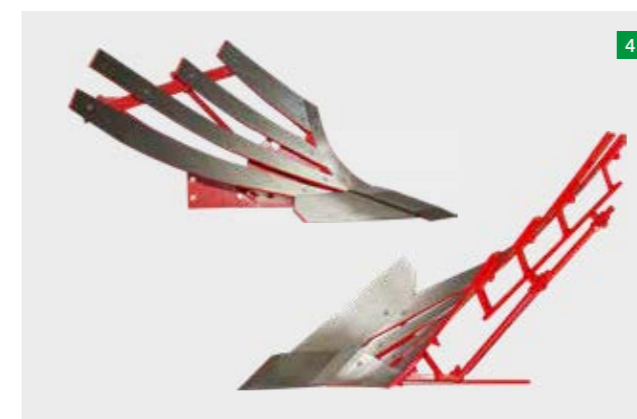

Полосовые корпуса

4 35 WSS DURASTAR

Полосовой корпус с отличными поворотными характеристиками, специально для болотистых, клейких и средних почв. Очень широкие борозды и превосходное рыхление.

- Рабочая ширина до 54 см.
- Рабочая глубина до 35 см.
- Борозда до 53 см.

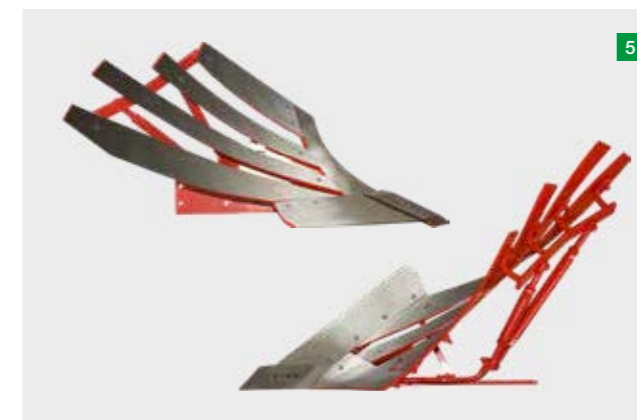

5 38 WWS DURASTAR

Легкий, отлично выполняющий рыхление, полосовой корпус спиральной формы для средних и тяжелых почв (суглинок, глина). Хорошая расчистка борозды – идеально подходит для широких шин.

- Рабочая ширина до 54 см.
- Рабочая глубина до 30 см.
- Борозда до 50 см.

Пластиковые корпуса

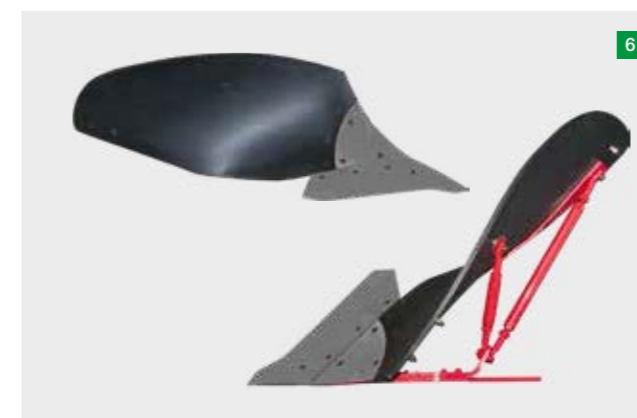

6 50 RW

Материал Robalon S, толщина 15 мм, режущая кромка из металла, геометрия и форма корпуса соответствуют корпусу 46 W.

Высокий пластмассовый корпус вытянутой, изогнутой формы для почв с низкой самостабилизацией. Широкие борозды. Земля легко стекает. Использовать только с долотообразными лемехами. Не подходит для использования на каменистых почвах.

- Рабочая ширина до 54 см.
- Рабочая глубина до 35 см.
- Резание борозды до 53 см.

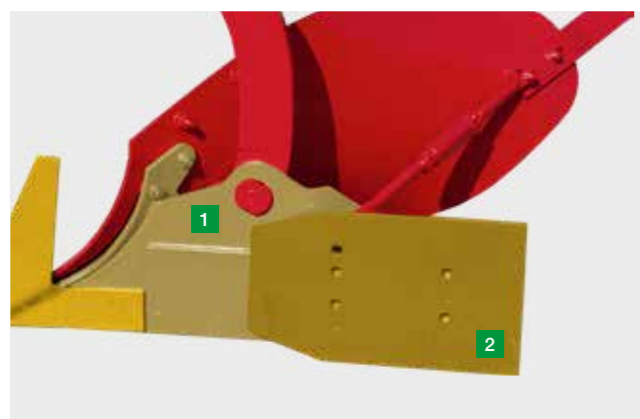

Надежная конструкция корпусов

Седло

Седло из улучшенной стали обеспечивает высочайшую стабильность и надежность цельнолистовых и пластинчатых корпусов. Долота устанавливаются на кованой высаженной детали для точного и прочного соединения.

1 Настройка угла наклона

С помощью эксцентрика настраивается наклон корпуса. Для надежного вхождения даже на очень твердых, сухих почвах.



2 Большие полевые доски для надежного ведения плуга

Полевые доски можно оборачивать четыре раза до полного износа материала. Полевая доска серийно на последнем корпусе.



Сменные наконечники DURASTAR входят в стандартную спецификацию

Долотовые наконечники с наплавкой. Наконечники долот поворачиваются для уменьшения износа. Долота изготовлены из закаленной борсодержащей стали и гарантируют надежное ведение плуга на любой почве.

Лемехи

Все лемехи изготовлены из закаленной борсодержащей стали. Расширение зоны износа приводит к увеличению срока службы на 50 %. Толщина лемеха 11 мм, ширина – 150 мм.

Скос по направлению вперед обеспечивает хорошее ведение и создает эффект самозатачивания.



3 Изнашивающиеся кромки

Изнашивающиеся кромки из прокаленной мелкозернистой стали толщиной 8 мм располагаются на цельнолистовых корпусах в местах, наиболее подверженных износу. Быстро заменяются без больших затрат.

4 Сплошные долотообразные лемеха

С прочным изнашивающимся наконечником. Большой нижний захват для надежного ведения. Хорошо подходят для каменистых почв и неглубокого вспахивания.

Уплотненный долотообразный лемех DURASTAR предлагается в качестве опции.

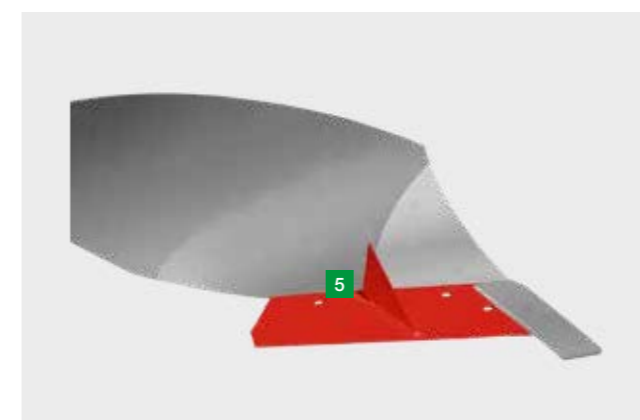

5 Ножеобразные лемехи

Приваренный к лемеху нож обеспечивает лучшее рыхление за счет деления поднятого грунта посередине.

6 Рыхлитель края борозды для широких колес

Рыхлитель края борозды предлагается в качестве опции для всех моделей и типов корпусов. Применение возможно только без дискового ножа.





1

Формы дисковых ножей

Дисковый нож режет аккуратно, гарантируя точное переворачивание грунта и чистое формирование борозды.

Регулируемая консоль

Консоль для стандартных моделей плугов и PLUS. Настройка рабочей глубины через зубчатый сегмент.

- Крепление установлено вперед – дисковый нож расположен перед предплужником. Большой просвет при большом количестве кукурузной соломы и органической массы.
- Крепление установлено сзади – дисковый нож расположен вплотную к предплужнику: для легких сыпучих почв и неглубокой вспашки.



2

1 Гладкие и зубчатые дисковые ножи

- Диаметр 500 или 590 мм с хорошими качествами самоочищения.
- Высокая прочность благодаря прессованию в форме звезды.
- Увеличенное расстояние между подшипниками для максимально продолжительного срока службы.
- Зубчатые дисковые ножи – отличные качества захвата при большом количестве органической массы.

2 Подпружиненные дисковые ножи

Для плугов SERVO NOVA с защитой от перегрузок предлагаются подпружиненные дисковые ножи.

3 Опорный нож

Опорный нож является экономичной альтернативой дисковому ножу для использования на рабочей глубине от 22 см.



3

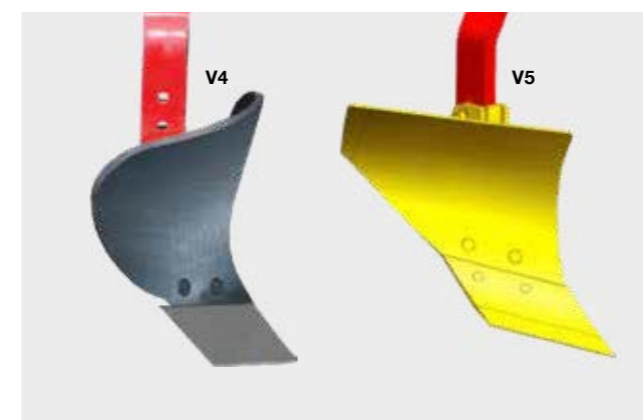

Предплужники

Подходящие формы предплужника не оставляют на поверхности пожнивных остатков после вспашки.

Предплужники настраиваются без применения инструментов

Одинаковая стойка для всех предплужников со ступенчатой настройкой глубины без использования инструментов. Расстояние до корпуса плуга устанавливается с помощью перфорированной плиты. Предплужник защищен срезными болтами.

V1 универсальный предплужник

Подходит для любых видов закладки и обработки кукурузных остатков.

V2 предплужник кукурузный

При большом количестве органической или зеленой массы и для работы на большой глубине.

V3 универсальный предплужник

Для работы на небольшой рабочей глубине.

V4 RW предплужник из пластмассы для заправки навоза

Для легких, невязких и несильно клейких почв.

V5 предплужник кукурузный

Большой высокий лист предплужника для вработывания большого количества пожнивных остатков, подходит для глубокой вспашки.

1 Листовой предплужник

Альтернатива для неглубокой обработки и каменистых почв.

2 Скользящая насадка

Скользкая насадка улучшает качество вспашки при большом количестве органической массы и защищает грядиль.



Маятниковые копирующие колеса

При развороте опорное колесо опрокидывается. В момент начала движения оправка возвращает его в правильное положение. Настройка глубины с помощью шпинделя. На плугах с количеством корпусов от 4 возможно расположение колеса на последнем и предпоследнем корпусе.

- Стальное маятниковое опорное колесо без амортизатора.
- Маятниковое опорное колесо с шинами без амортизатора.
- Маятниковое опорное колесо с шинами с гидравлическим амортизатором, возможна установка в транспортное положение, расположение на последнем корпусе.



Сдвоенные опорные колеса

На плугах с количеством корпусов от 4 возможно расположение колеса на последнем и предпоследнем корпусе. Крепление монтируется сзади или, для опашивания границ загонки, спереди. Независимая бесступенчатая настройка колес с помощью шпинделей.

- Стальное сдвоенное опорное колесо.
- Сдвоенное опорное колесо с шинами.
- Сдвоенное опорное колесо с шинами и гидравлической регулировкой.



Бесступенчатая гидравлическая настройка глубины – требуется прибор управления двойного действия.

Транспортные маятниковые колеса с шинами

Хорошее ведение плуга и оптимальные ходовые качества на дороге. Установка в транспортное положение путем откидывания колеса и перестановки пальца. Функция перевода в транспортное положение может быть установлена дополнительно.

- Заднее транспортное маятниковое колесо.
- Выдвинутое вперед маятниковое транспортное колесо – идеально для работы на краю поля от 5 корпусов.

Маятниковое копирующее колесо гидравлически амортизируется и без биения откидывается назад. Всего несколькими движениями колесо переводится в транспортное положение.

- Выдвинутые вперед транспортные маятниковые колеса, гидравлическая настройка.
- Бесступенчатая гидравлическая настройка глубины – требуется прибор управления двойного действия.





Копирующие колеса SERVO	25	35	35 S	45 M	45 S	Вес
Крепеж колес контроля спереди и сзади (начиная с 4-корпусных)	<input type="checkbox"/>	<input type="checkbox"/>	<input type="checkbox"/>	<input type="checkbox"/>	<input type="checkbox"/>	19 кг
Колесо контроля глубины, стальное 505 x 185 мм	<input type="checkbox"/>	<input type="checkbox"/>	<input type="checkbox"/>	-	-	55 кг
Колесо контроля глубины, резиновое 579 x 264 мм (23 x 10,5-12)	<input type="checkbox"/>	<input type="checkbox"/>	<input type="checkbox"/>	-	-	62 кг
Колесо контроля глубины, резиновое 660 x 305 мм (26 x 12-12)	-	<input type="checkbox"/>	<input type="checkbox"/>	-	-	65 кг
Заднее колесо контроля глубины, резиновое 579 x 264 мм (23 x 10,5-12), с гидравлическим амортизатором	<input type="checkbox"/>	-	-	-	-	125 кг
Стальное сдвоенное опорное колесо 505 x 185 мм	<input type="checkbox"/>	<input type="checkbox"/>	<input type="checkbox"/>	<input type="checkbox"/>	<input type="checkbox"/>	88 кг
Сдвоенное опорное колесо с шинами 579 x 264 мм (23 x 10,5-12)	<input type="checkbox"/>	<input type="checkbox"/>	<input type="checkbox"/>	<input type="checkbox"/>	<input type="checkbox"/>	90 кг
Сдвоенное опорное колесо с шинами 660 x 305 мм (26 x 12-12)	<input type="checkbox"/>	<input type="checkbox"/>	<input type="checkbox"/>	<input type="checkbox"/>	<input type="checkbox"/>	98 кг
Сдвоенное опорное колесо с шинами 579 x 264 мм (23 x 10,5-12), с гидравлической настройкой	-	<input type="checkbox"/>	<input type="checkbox"/>	<input type="checkbox"/>	<input type="checkbox"/>	110 кг
Сдвоенное опорное колесо с шинами 660 x 305 мм (26 x 12-12), с гидравлической настройкой	-	<input type="checkbox"/>	<input type="checkbox"/>	<input type="checkbox"/>	<input type="checkbox"/>	118 кг
Заднее транспортное маятниковое колесо 579 x 264 мм (23 x 10,5-12), с гидравлическим амортизатором	-	<input type="checkbox"/>	<input type="checkbox"/>	-	-	125 кг
Заднее транспортное маятниковое колесо 755 x 270 мм (260/70 x 15,3), с гидравлическим амортизатором	-	-	-	<input type="checkbox"/>	<input type="checkbox"/>	130 кг
Выдвинутое вперед маятниковое транспортное колесо, от 5 корпусов 755 x 270 мм (260/70 x 15,3), с гидравлическим амортизатором	-	<input type="checkbox"/>	<input type="checkbox"/>	<input type="checkbox"/>	<input type="checkbox"/>	180 кг
Выдвинутое вперед и назад маятниковое транспортное колесо, от 5 корпусов 755 x 270 мм (260/70 x 15,3), с гидравлической настройкой	-	<input type="checkbox"/>	<input type="checkbox"/>	<input type="checkbox"/>	<input type="checkbox"/>	195 кг
Заднее маятниковое транспортное колесо, выдвинутое вперед, от 5 корпусов 780 x 340 мм (340/50 x 16)	-	<input type="checkbox"/>	<input type="checkbox"/>	<input type="checkbox"/>	<input type="checkbox"/>	203 кг
Заднее маятниковое транспортное колесо, выдвинутое вперед, от 5 корпусов 780 x 340 мм (340/50 x 16), с гидравлической настройкой	-	<input type="checkbox"/>	<input type="checkbox"/>	<input type="checkbox"/>	<input type="checkbox"/>	218 кг

= опционально



Навесная ось кат. II Навесная ось кат. III Ось навески с двойной подшипниковой опорой Управляемая ось кат. II

Вес		4 кг	50 кг	83 кг
SERVO 25	■	□	-	□
SERVO 35	-	■	-	□
SERVO 35 S	-	■	-	□
SERVO 45 M	-	■	-	-
SERVO 45 S	-	■	□	-



TRACTION CONTROL Цилиндр складывания рамы Цилиндр Memory SERVO PLUS

Вес	30 кг	45 кг	9 кг
SERVO 25	-	-	-
SERVO 35	-	□	□
SERVO 35 S	-	□	□
SERVO 45 M	□	□	-
SERVO 45 S	□	□	-



Гидравлическое откидное крепление для почвоуплотнителя Следорыхлитель Предупредительные знаки и освещение

Вес	95 кг	Пара 26 кг	30 кг
SERVO 25	□	□	□
SERVO 35	□	□	□
SERVO 35 S	□	□	□
SERVO 45 M	□	□	□
SERVO 45 S	□	□	□

■ = серийно, □ = опция

	Кол-во корпусов	Навесной кронштейн	Расстояние между корпусами	Высота рамы	Размеры рамной трубы	Базовый вес без дополнительных инструментов
SERVO 25	2		95 / 102 см			630 кг
	3	Кат. II / ширина 2	85 / 95 / 102 см	80 / 74 см	100 x 100 x 10 мм	845 кг
	3 + 1		85 / 95 / 102 см			995 кг
SERVO 25 NOVA	2		95 / 102 см			740 кг
	3	Кат. II / ширина 2	85 / 95 / 102 см	80 / 74 см	100 x 100 x 10 мм	1020 кг
	3 + 1	Кат. III, ширина 2	85 / 95 см			1230 кг
	Кол-во корпусов	Навесной кронштейн	Расстояние между корпусами	Высота рамы	Размеры рамной трубы	Базовый вес без дополнительных инструментов
SERVO 35	3	Кат. II / ширина 2	95 / 102 см			955 кг
	3 + 1 / 4	Кат. III, ширина 2	95 / 102 см	80 см	120 x 120 x 10 мм	1180 кг
	4 + 1	Кат. III, ширина 2	95 см			1255 кг
SERVO 35 NOVA	3	Кат. II / ширина 2	95 / 102 см	80 см	120 x 120 x 10 мм	1055 кг
	4	Кат. III, ширина 2	88 / 95 / 102 см			1388 кг
SERVO 35 PLUS	3	Кат. II / ширина 2	95 / 102 см	80 см	120 x 120 x 10 мм	1030 кг
	3 + 1 / 4	Кат. III, ширина 2	95 см			1245 кг
SERVO 35 PLUS NOVA	3	Кат. II / ширина 2	95 / 102 см	80 см	120 x 120 x 10 мм	1195 кг
	4	Кат. III, ширина 2	88 / 95 / 102 см			1515 кг
	Кол-во корпусов	Навесной кронштейн	Расстояние между корпусами	Высота рамы	Размеры рамной трубы	Базовый вес без дополнительных инструментов
SERVO 35 S	4	Кат. III, ширина 2	95 / 102 см			1215 кг
	4 + 1 / 5	Кат. III, ширина 2	95 / 102 см	80 см	120 x 120 x 10 мм	1390 кг
	5 + 1	Кат. III, ширина 3	95 см			1675 кг
SERVO 35 S NOVA	4	Кат. III, ширина 2	88 / 95 / 102 см	80 см	120 x 120 x 10 мм	1485 кг
	4 + 1		88 / 95 см			1688 кг
SERVO 35 S PLUS	4	Кат. III, ширина 2	95 / 102 см	80 см	120 x 120 x 10 мм	1350 кг
	4 + 1		95 / 102 см			1585 кг
SERVO 35 S PLUS NOVA	4	Кат. III, ширина 2	95 / 102 см	80 см	120 x 120 x 10 мм	1615 кг
	4 + 1 / 5		95 см			1815 кг

	Кол-во корпусов	Навесной кронштейн	Расстояние между корпусами	Высота рамы	Размеры рамной трубы	Базовый вес без дополнительных инструментов
SERVO 45 M	4	Кат. III, ширина 3	95 / 102 см			1550 кг
	4 + 1 / 5	Кат. III, ширина 3	95 / 102 см	80 / 90 см	140 x 140 x 10 мм	1400 кг
	5 + 1	Кат. III, ширина 3	95 см			1910 кг
SERVO 45 M NOVA	4	Кат. III, ширина 3	95 / 102 см	80 см	140 x 140 x 10 мм	1620 кг
	4 + 1 / 5		95 см			1895 кг
SERVO 45 M PLUS	4	Кат. III, ширина 3	95 / 102 см			1520 кг
	4 + 1 / 5	Кат. III, ширина 3	95 / 102 см	80 / 90 см	140 x 140 x 10 мм	1785 кг
	5 + 1	Кат. III, ширина 3	95 см			2090 кг
SERVO 45 M PLUS NOVA	4	Кат. III, ширина 3	95 / 102 см	80 см	140 x 140 x 10 мм	1740 кг
	4 + 1 / 5		95 см			2055 кг
	Кол-во корпусов	Навесной кронштейн	Расстояние между корпусами	Высота рамы	Размеры рамной трубы	Базовый вес без дополнительных инструментов
SERVO 45 S	4					1330 кг
	4 + 1 / 5	Кат. III, ширина 3	95 / 102 см	80 / 90 см	140 x 140 x 10 мм	1785 кг
	5 + 1					1915 кг
SERVO 45 S NOVA	4	Кат. III, ширина 3	95 / 102 см	80 см	140 x 140 x 10 мм	1495 кг
	4 + 1 / 5		95 / 102 см			1890 кг
	6		95 см			2235 кг
SERVO 45 S PLUS	3	Кат. III, ширина 3	115 см	80 / 90 см	140 x 140 x 10 мм	1160 кг
	4		95 / 102 / 115 см			1685 кг
	4 + 1 / 5		95 / 102 см			2015 кг
SERVO 45 S PLUS NOVA	5 + 1	Кат. III, ширина 3	95 / 102 см	80 см	140 x 140 x 10 мм	2260 кг
	4		1880 кг			
	4 + 1 / 5		95 / 102 см			2130 кг
	6					2605 кг

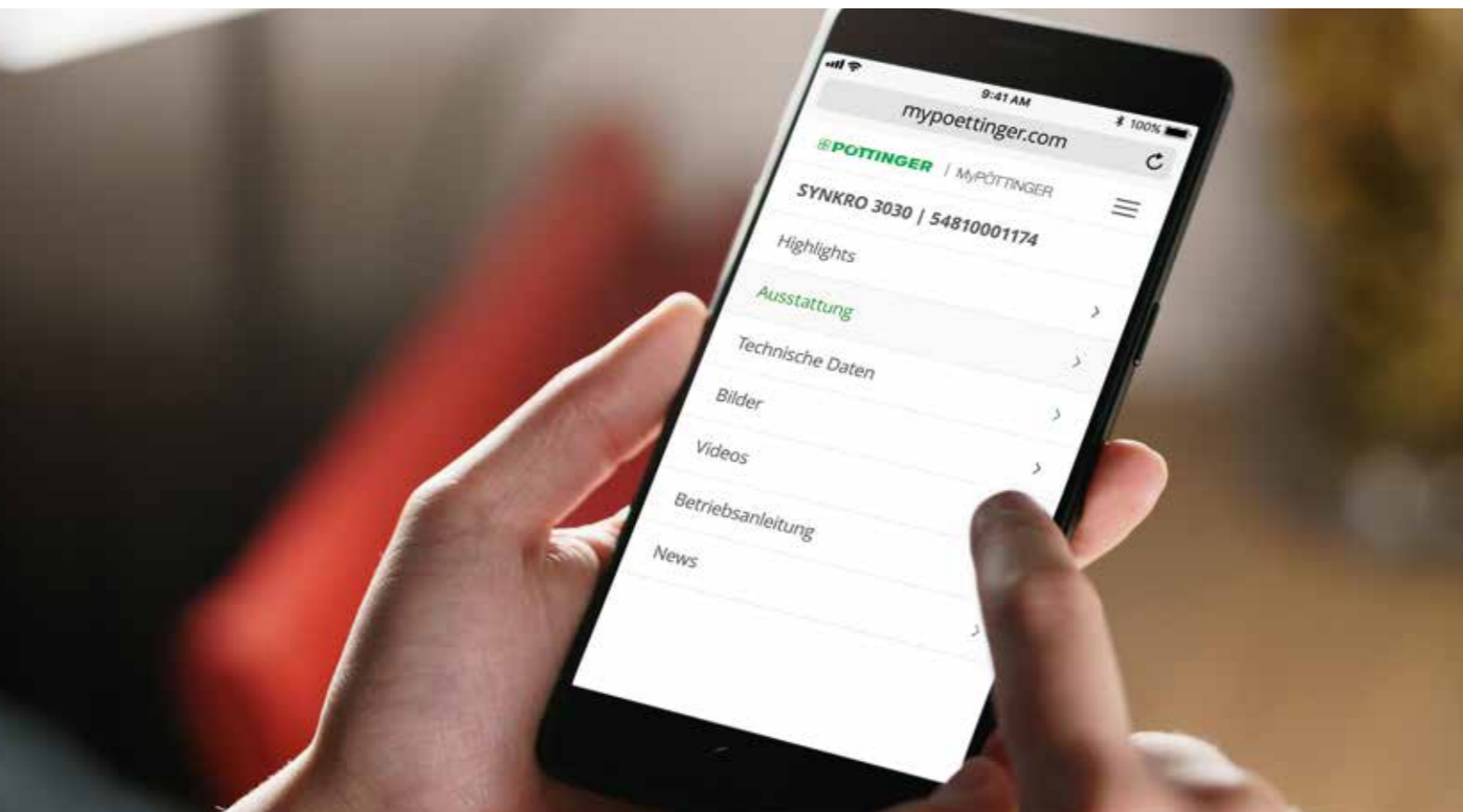

MyPÖTTINGER – Просто. Всегда. Везде.

Для всех машин PÖTTINGER, произведенных после 1997 года

MyPÖTTINGER – это инструмент, предоставляющий специализированную информацию обо всех машинах, произведенных после 1997 года.

С помощью смартфона или планшетного ПК отсканируйте QR-код с заводской таблички или введите серийный номер машины на сайте www.mypoettinger.com.

Ваша машина подключается к сети

Вы сразу же получаете массу информации о машине:

- Инструкции по эксплуатации
- Техническое оснащение
- Проспекты
- Фото и видео.

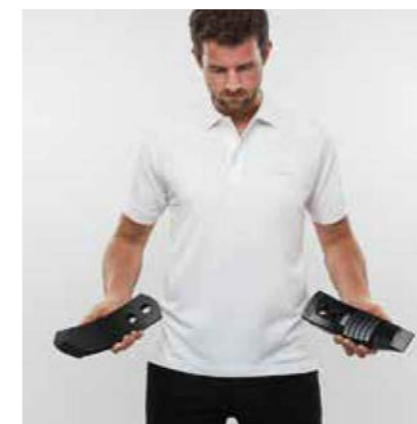

Делайте ставку на оригинал

Оригинальные запчасти PÖTTINGER отличаются превосходной функциональностью, надежностью эксплуатации и высокой производительностью. Это цель, которой посвятила себя компания PÖTTINGER.

Именно поэтому оригинальные запчасти PÖTTINGER изготавливаются из первоклассных материалов. Каждая отдельно взятая запасная или быстроизнашивающаяся деталь идеально вписывается в общую концепцию вашей машины. Зачастую различные структуры почв и условия эксплуатации требуют индивидуального подхода.

Мы предлагаем нашим клиентам индивидуальное решение для их условий работы: три линейки быстроизнашивающихся и запасных частей – CLASSIC, DURASTAR и DURASTAR PLUS. Использование оригинальных запасных деталей оправдывает себя, ведь ноу-хау нельзя скопировать.



Ваши преимущества

- Постоянная доступность запасных частей.
- Максимальный срок службы благодаря использованию инновационных технологий производства и высококачественных материалов.
- Предотвращение сбоев в работе машины благодаря идеально точной подгонке.
- Наилучшие результаты работы благодаря оптимальной сочетаемости со всей системой машины.
- Экономия времени и средств благодаря большим интервалам замены.
- Строгий контроль качества.
- Постоянные усовершенствования благодаря научно-исследовательским и опытно-конструкторским работам.
- Доставка запасных частей по всему миру.
- Привлекательные цены на все запасные части, соответствующие требованиям рынка.

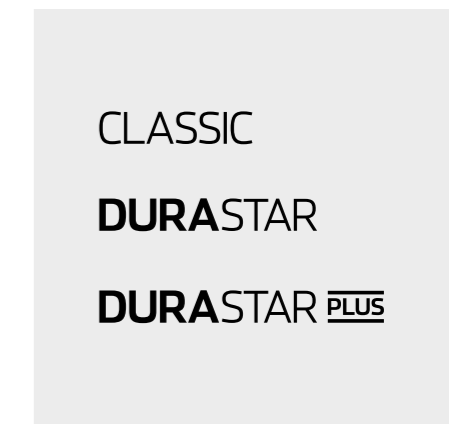

Линейки быстроизнашивающихся деталей

CLASSIC – так называется классическая линейка быстроизнашивающихся деталей. Мы устанавливаем планку для оригинальных запчастей в категориях качества, оптимального отношения цены к качеству и надежности.

DURASTAR – инновационная разработка на рынке быстроизнашивающихся деталей, отличающаяся прочностью, отменным качеством, высокой производительностью и надежностью.

Экстремальные условия эксплуатации и высокая нагрузка на технику для вас обычное дело? Тогда линейка изделий DURASTAR PLUS – оптимальный выбор.



Успешнее с PÖTTINGER

- Семейное предприятие, основанное в 1871 году – ваш надежный партнер.
- Специалист в сферах почвообрабатывающей, посевной и кормозаготовительной техники.
- Перспективные инновации для достижения высоких результатов работы.
- Основана в Австрии – осуществляет свою деятельность во всем мире.

Идеальная вспашка

- Плуги компании PÖTTINGER гарантируют аккуратную вспашку, при которой в почву вработываются все пожнивные остатки.
- Наши плуги отличаются высокой прочностью и долговечностью в условиях высоких нагрузок.
- Простая настройка благодаря SERVOMATIC: быстрая и точная регулировка ширины захвата первого корпуса и точки приложения тягового усилия.

Получите больше информации:

PÖTTINGER Landtechnik GmbH

Industriegelände 1
4710 Grieskirchen
Австрия
Тел.: +43 7248 600-0
info@poettinger.at
www.poettinger.at

ООО "Пёттингер"

3-й Новый переулок 5, стр. 1
115054, г. Москва
Россия
Телефон: +7 (495) 646 89 15
Факс: +7 (495) 646 89 16
info@poettinger.ru
www.poettinger.ru