



For Earth, For Life  
Kubota

**RM**

**KUBOTA PFLÜGE  
SERIE RM2000/RM3000**

Anbaudrehpflüge



# FÜR ALLE ANFORDERUNGEN

## DREHWERKE



### **Zwei unterschiedliche Drehwerke**

Das Kubota Programm beinhaltet zwei unterschiedliche Drehwerke mit den Bezeichnungen 150 und 200. Beide sind aus erstklassigem Stahl gefertigt und werden Kubota's speziellem Wärmebehandlungsprozess unterzogen. Hieraus resultieren zusätzliche Eigenschaften, wie Zugfestigkeit und Härte. Robuste, staubdichte Kugellager leisten jahrelang mühelos und wartungsfrei ihren Dienst.

### **Leichte und sichere Drehung**

Die Drehwerke sind mit einem 80 mm starken Drehzylinder auf der Rückseite des Pflugturmes ausgerüstet, der den Pflug leicht und sicher dreht. Das bekannte und bewährte Kubota Konzept, den Schwerpunkt nahe an den Schlepper zu bringen, bewirkt geringere Hubkräfte und erhöht die Standsicherheit.

### **Sichere Führung der Hydraulikschläuche**

Um Schlauchbeschädigungen beim Drehen zu vermeiden, verläuft die Mehrzahl der Schläuche durch die Drehwelle – d. h. kein Schlauch liegt oberhalb des Drehpunktes. Selbst der Ventilblock ist integriert.

### **Transportsicherung**

Die Pflüge können zum Transport in die Schmetterlingsstellung gebracht und am Drehwerk mit einer optionalen Transportsicherung gesichert werden.

### **Vorderfurchenbreite**

Die Einstellung der Vorderfurchenbreite erfolgt serienmäßig manuell über eine Spindel. Auf Wunsch ist auch ein Hydraulikzylinder zum Einstellen der Vorderfurchenbreite lieferbar.



# NGEN



## Drehwerk 150

Das Drehwerk 150 ist eigens für die Kubota Baureihe RM 2000 entwickelt worden. Für Traktoren im unteren Leistungssegment bis 110 kW/150 PS kann zwischen der Anbaukategorie II oder III gewählt werden. Die aus einem Schmiedeteil gefertigte, hohle Drehwelle hat einen Durchmesser von 110 mm und liegt in staubdichten Kugellagern.



## Drehwerk 200

Das Drehwerk 200 ist für Traktoren bis 147 kW/200 PS geeignet. Die aus einem Schmiedeteil gefertigte, hohle Drehwelle hat einen Durchmesser von 120 mm und liegt in staubdichten Kugellagern. Anbaukategorie II oder III.

## Hydraulisches Sequenzventil

Das Sequenzventil steuert den Drehvorgang des Pfluges. Es steuert den Rahmenschwenzylinder an, welcher den Schwerpunkt des Pfluges vor der Drehung weiter in die Mitte des Traktors verlagert. Nach dem Drehen kehrt der Pflug in seine Arbeitsstellung zurück. Dieser Vorgang gewährleistet einen sanfteren Drehvorgang und vergrößert die Bodenfreiheit am Stützrad.

## Hydraulisches Memoryventil

Das Memory- bzw. Memory-Sequenzventil wird ebenfalls während des Drehvorgangs angesteuert: Es verringert die Arbeitsbreite des Pfluges vor der Drehung auf die kleinste Einstellung von 12" (30 cm). Sobald der Drehvorgang beendet ist, kehrt der Pflug automatisch zu der ursprünglich gewählten Arbeitsbreite zurück. Das Memoryventil wird länderspezifisch in 4-, 5- und 6-furchige Variomat® Pflüge der RM2000/ RM3000 Serie eingebaut.

## Schnellkupplung

Alle Drehwerke können mit einer Tragachse mit Schnellkupplung ausgestattet werden.

## Tragachsen

Die Kubota Tragachsen werden in Kat. II und Kat. III geliefert.

# VARIABEL WÄHREND D

## VARIOMAT®

Das Kubota Variomat® System gewährleistet das optimale Zusammenspiel von Pflug und Traktor unter den jeweiligen Bodenverhältnissen – für ein Maximum an Leistung. Variomat® ist das wahrscheinlich zuverlässigste System am Markt und sorgt stets für parallele Einstellung am gesamten Pflug entlang. Die Einstellung des Zugpunktes ergibt sich daher automatisch. Daraus resultieren einfache Handhabung, niedriger Zugkraftbedarf und geringer Verschleiß.

Durch das Anpassen der Arbeitsbreite können auch unregelmäßig geformte Schläge gerade zu Ende gepflügt werden. Es ist ebenfalls einfacher, an Hecken, Zäune oder sonstige Hindernisse heranzupflügen.

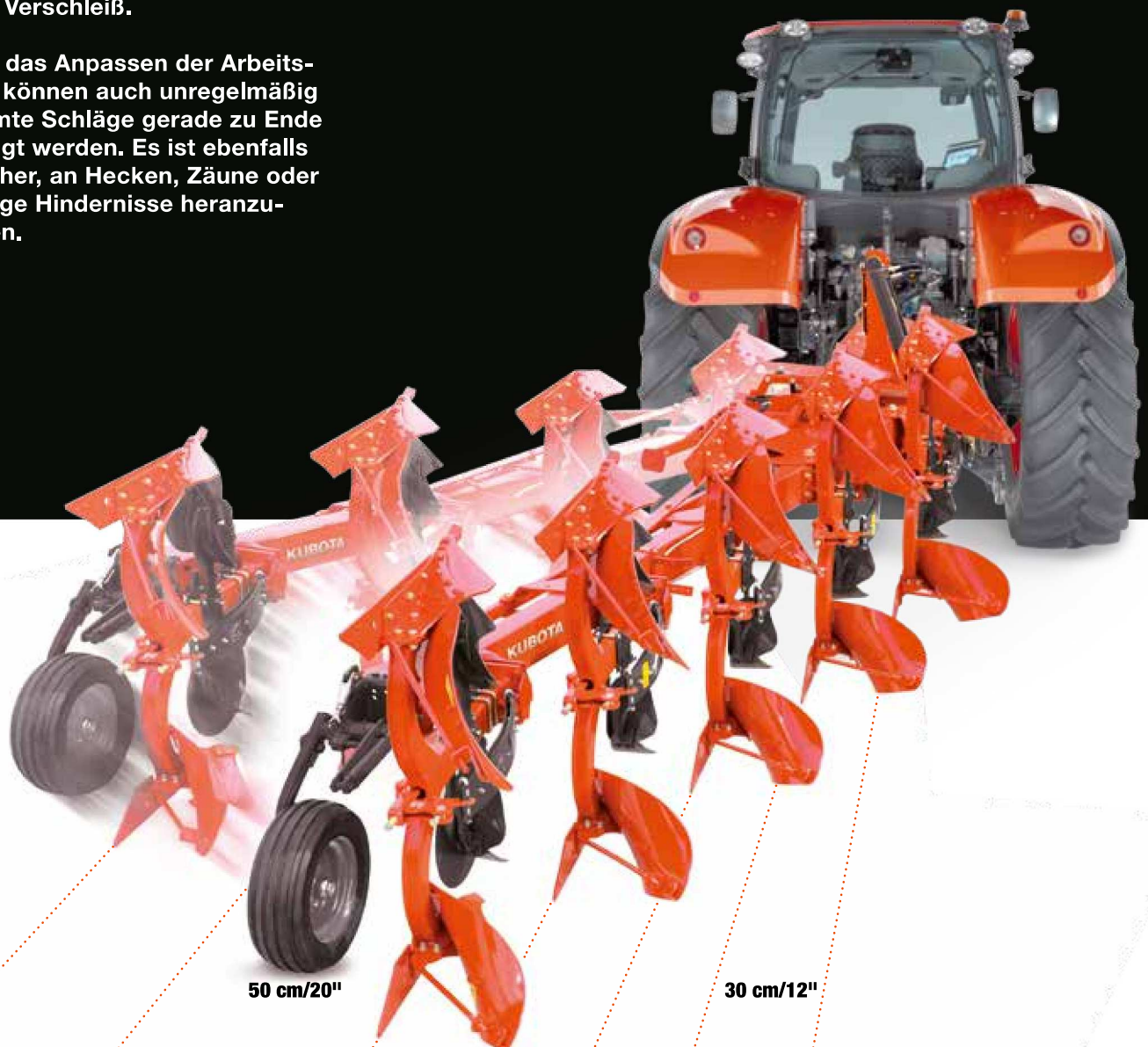



# ES PFLÜGENS

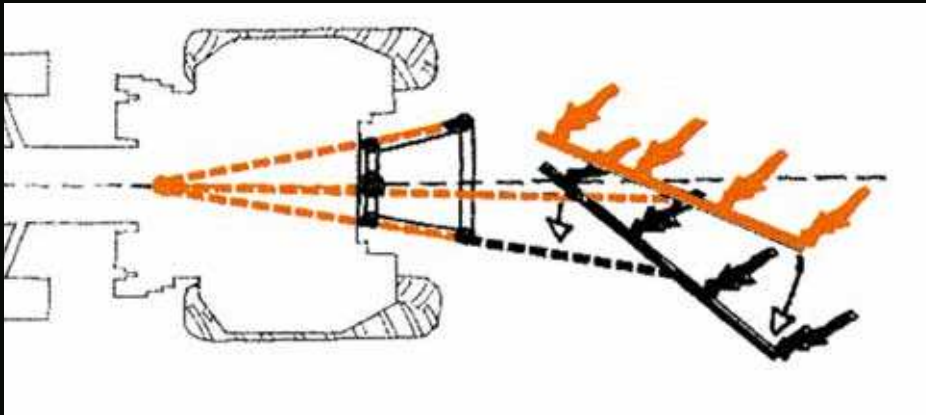

## Auto-Line:

Als serienmäßiger Bestandteil des Variomat® Systems gewährleistet Kubota Auto-Line jederzeit die korrekte Einstellung des Zugpunktes beim Pflügen. Wird die Arbeitsbreite verändert, so passen sich die Vorderfurchenbreite, sowie der Zugpunkt entsprechend an. Kubota Auto-Line nimmt diese Einstellungen automatisch vor. Die Position des Drehwerkes bleibt jederzeit mittig hinter dem Traktor und die vorteilhafte, gleichmäßige Hubwerksgeometrie bleibt bestehen. Seitenzug, sowie unnötig hoher Anlagendruck werden dadurch vermieden. Das Resultat von Kubota Auto-Line ist effizientes Pflügen bei geringem Kraftstoffverbrauch.

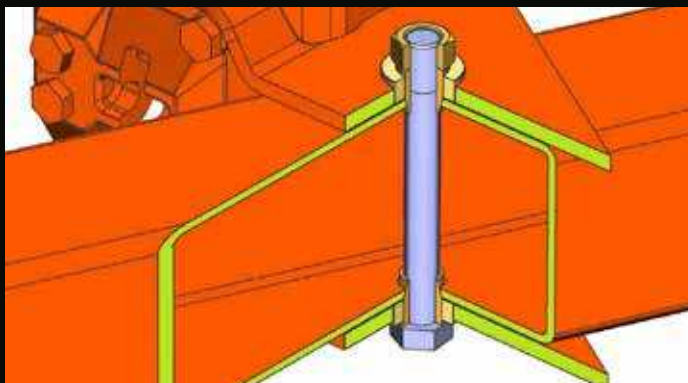
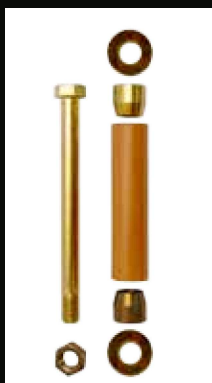

## Minimaler Verschleiß:

Der wärmebehandelte Haupttrahmen zusammen mit den Schrauben, Distanzrohr, zwei Kegeln und gehärteten Buchsen sorgen für eine einzigartige, verschleißfreie Verbindung zwischen Grindel und Haupttrahmen.

## Zwei verschiedene Systeme

Kubota Variomat® ist in zwei Varianten erhältlich – mit manueller oder hydraulischer Einstellung der Furchenbreite. Die hydraulische Variante erlaubt die Einstellung der Furchenbreite während der Fahrt vom Schleppersitz aus. Die Arbeitsbreite beeinflusst, in Abhängigkeit von der Arbeitstiefe, im hohen Maße das Pflugergebnis. Je nach Standort und Bodenbedingungen kann die Schnittbreite optimal gewählt werden. Der Zugpunkt passt sich dank Auto-Line automatisch an.

## Spart Zeit und Kraftstoff

Das Ändern der Arbeitsbreite von 14" (35 cm) auf 18" (45 cm) je Körper steigert die Flächenleistung des Pfluges um 30%. Die Leistungssteigerung geht sogar zu geringeren Kosten einher: Der Kraftstoffverbrauch sinkt um 18% - dies ist hauptsächlich auf die Leichtzügigkeit der Kubota-Pflugkörper zurückzuführen.



Arbeitsbreitenanzeige

# UNSCHLAGBAR AUF ST

## STEINSICHERUNG



### **Ein zuverlässiges System**

Dank des einfachen Blattfedersystems weichen die Grindel Steinen und anderen Hindernissen im Boden schnell und zuverlässig aus. Das verhindert starke Stöße und Beschädigungen.

### **Perfektes Pflugbild**

Die Kubota Steinsicherung gewährleistet ein perfektes Pflugbild. Die Grindel können unabhängig voneinander auslösen. Mit zunehmender Aushubhöhe des Körpers verringert sich der Widerstand der Blattfedersystembedingt. Nach Passieren des Hindernisses kehrt der Pflugkörper automatisch in seine ordnungsgemäße Arbeitstiefe zurück.

### **Schneller als zuvor**

Die heutigen hohen Anforderungen an die Produktivität erfordern immer höhere Arbeitsgeschwindigkeiten. Das bedeutet auch erhöhte Anforderungen an das Material.

Um dem täglichen Einsatz gerecht zu werden, testet und erforscht Kubota stetig und arbeitet an praxisorientierten Weiterentwicklungen.

### **Einfach und praktisch**

Das Steinsicherungssystem von Kubota ist denkbar einfach aber robust konstruiert und verkräftet Hindernisse ohne Probleme. Bei gleichzeitig geringem Wartungsbedarf ist eine hohe Zuverlässigkeit über viele Jahre gewährleistet.



# EINIGEN BÖDEN

## Auslösecharakteristik

Das Diagramm macht die Unterschiede zwischen den drei verschiedenen Steinsicherungssystemen (hydraulisch, Spiralfedern und dem einzigartigen Blattfedersystem von Kubota) deutlich und zeigt den Druckverlauf bei zunehmender Aushubhöhe des Körpers

## Vorteile

Die Kubota Überlastsicherung per Blattfeder ist sehr empfehlenswert. Beim Auftreffen auf ein Hindernis nimmt der Druck auf Spitze, Rahmen und Pflugteile ab, indem die Federkraft nachlässt.

Die Belastungen auf den Pflug verringern sich, was eine längere Lebensdauer garantiert und besseres Pflügen gewährleistet. Hindernisse werden passiert und im Boden belassen.

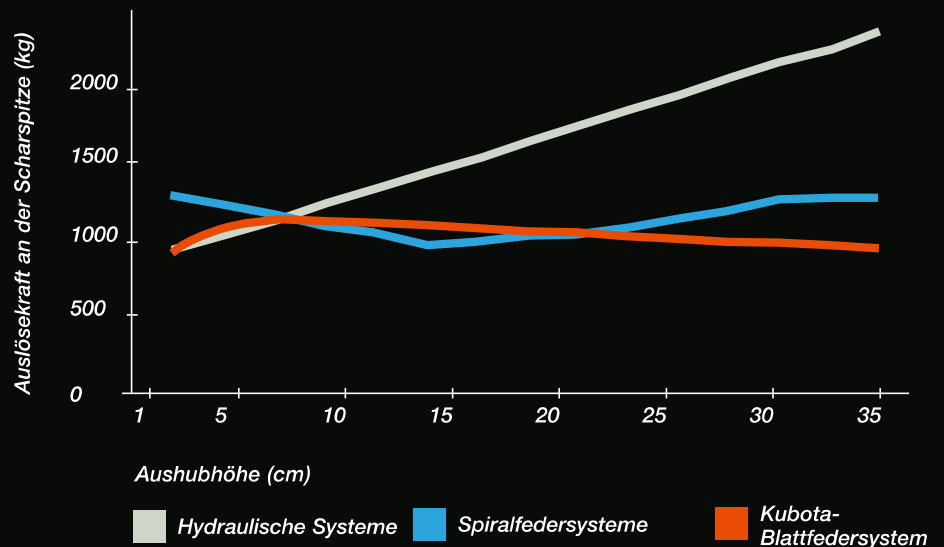

## Verstärkte Federn bei Bedarf

Als Standard verfügt das Überlastsystem über sieben wärmebehandelte Kubota Federn (640 kg). Bei besonders schweren Bedingungen können zusätzliche Blattfedern bis zu 1.400 kg Auslösekraft hinzugefügt werden.



HD Federpaket mit 9 Blättern (900 kg)



Doppeltes Federpaket mit 14 Blättern (1.400 kg)

# AUF HOCHLEISTUNG GE

## PFLUGKÖRPER

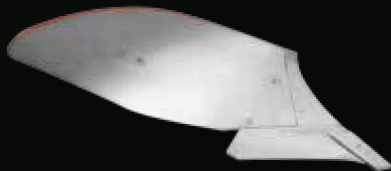

### Körper Nr. 8

- Universalform
- für leichte bis schwere Böden
- leichtzügig
- Arbeitstiefe 15-28 cm
- Arbeitsbreite 30-50 cm
- Landseite-Streichblech = 40°



### Körper Nr. 9

- Universalform
- für leichte und mittelschwere Böden
- leichtzügig
- Arbeitstiefe 18-30 cm
- Arbeitsbreite 30-50 cm
- Landseite-Streichblech = 40°

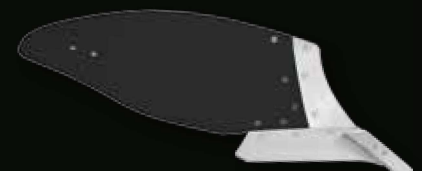

### Körper Nr. 14

- Universalform mit Kunststoffstreichblech
- für leichte, anmoorige Böden ohne Steinbesatz
- leichtzügig
- Arbeitstiefe 18-35 cm
- Arbeitsbreite 30-55 cm
- Landseite-Streichblech = 46°

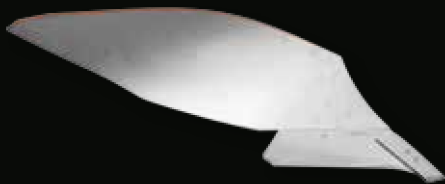

### Körper Nr. 28

- Universalform - sehr leichtzügig
- für schwere und härteste Bedingungen
- speziell für Traktoren mit Breitreifen
- Hervorragende Drehung des Erdbalkens
- Arbeitstiefe 12-30 cm
- Arbeitsbreite 30-55 cm
- Landseite-Streichblech = 40°



### Körper Nr. 30

- Streifenkörper mit 4 separat austauschbaren Streifen
- Kunststoffeinlage im vorderen Bereich
- für alle Bodenarten geeignet
- intensive Krümelung des gedrehten Erdbalkens
- Arbeitstiefe 18-35 cm
- Arbeitsbreite 30-55 cm
- Landseite-Streichblech = 46°



### Körper Nr. 34

- Kunststoffstreichblech
- langgezogene Form (ähnlich Körper 28)
- für leichte, humusreiche Böden ohne Steinbesatz
- empfehlenswert für Traktoren mit Breitreifen
- leichtzügig
- Arbeitstiefe 12-35 cm
- Arbeitsbreite 30-55 cm
- Landseite-Streichblech = 40°

### Auf Höchstleistung getrimmt

Kubota Pflugkörper profitieren von ihrem herausragenden Design: Sie erfüllen höchste ackerbauliche Ansprüche bei gleichzeitig geringem Verschleiß.

### Niedriger Zugkraftbedarf

Aktuelle wissenschaftliche Untersuchungen (Fachhochschule Köln, sowie Wilsmann 2012) belegen erneut, dass Kubota-Pflugkörper zu den leichtzügigsten Körpern am Markt zählen: Ein im Vergleich um 20% bis 42% geringerer Zugkraftbedarf bei 20 cm Arbeitstiefe, sowie um 11% bis 24% geringerer Zugkraftbedarf bei 30 cm Arbeitsbreite wurde nachgewiesen. Daher ist

es bei Kubota möglich, mit einem zusätzlichen Körper zu pflügen und bei gleichem Zugkraftbedarf an Flächenleistung im Vergleich zu Mitbewerbern zuzulegen. Im Hinblick auf den Kraftstoffverbrauch ergaben die Versuche bei Verwendung eines Kubota-Pfluges eine Einsparung um 19% bis 28%.

### Große Auswahl an Körpern

Kubota hat Pflugkörper entwickelt, die an alle Bodenverhältnisse angepasst sind.



# ETRIMMT

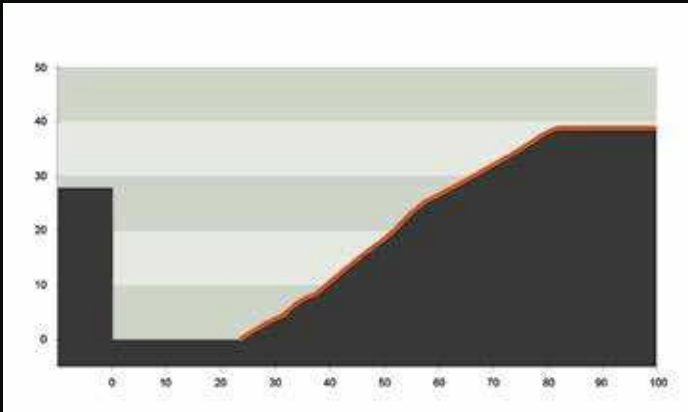

Furchenprofil Körper Nr. 9  
Arbeitstiefe: 28 cm, Sohle 23 cm, Breite 62 cm

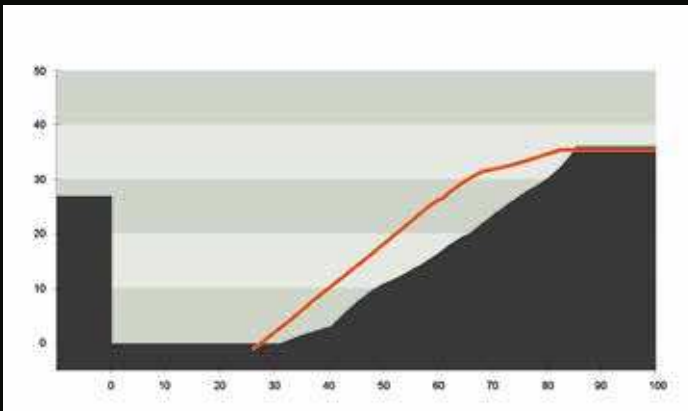

Furchenprofil Körper Nr. 9  
Arbeitstiefe: 28 cm, Sohle 23 cm, Breite 62 cm



Körper Nr. 28

## Körper Nr. 28: Unsere Antwort auf breite Reifen beim Pflügen

### Weit geräumte Furche

Das enorm lang gewendelte Streichblech dreht den Erdbalken sehr sauber und transportiert den Boden weiter von der Furchenkante weg. Besonders die weite Furchenräumung zeichnet den Körper Nr. 28 aus. Im Vergleich zum Körper Nr. 9 wird eine 25 % weitere Furchensohle erreicht. Die Furche ist gut befahrbar und geeignet für den Einsatz von bis zu 710er Bereifung.

### Niedriger Zugkraftbedarf

Körper Nr. 28 ist für Arbeitstiefen zwischen 15 cm und 30 cm (6" bis 12"), sowie eine Arbeitsbreite zwischen 30 cm und 55 cm (12" bis 22") geeignet. Das im Vergleich zu Körper Nr. 8 länger gezogene Streichblech hinterlässt eine ebenere Oberfläche und sorgt für bessere Rückverfestigung. Die Furchen sind vollständig gewendet und angedrückt. Dank seiner ausgeklügelten Form benötigt Körper Nr. 28 hierfür genauso wenig Zugkraft, wie Körper Nr. 8 oder Nr. 9.

### Vorteile:

- Breite Furchenräumung > Einsatz von bodenschonender Bereifung
- Geringer Zugkraftbedarf und somit weniger Kraftstoffverbrauch
- Exzellente Drehung des Erdbalkens schon bei einer Arbeitstiefe von 12 cm
- Hervorragende Einarbeitung von organischem Material
- Optimaler Universalkörper für nahezu alle Standorte

# FÜR LEICHTE UND MITT

## RM2000/RM2005



### **Kubota RM2005**

Konstruiert für steinige Bodenverhältnisse stufenweise Einstellung der Arbeitsbreite



RM2005/RM2005V mit leistungsfähiger Blattfedersteinsicherung

### **Kubota Baureihe RM2000**

Robustheit bei gleichzeitig niedrigem Hub- und Zugkraftbedarf: das macht die Wirtschaftlichkeit der Baureihe RM2000 aus.

Diese Pflüge sind für hohe Leistung in leichten bis mittleren Böden konstruiert.

Die spezifische Konstruktion der Baureihe RM2000 ist auf niedrigen Hubkraftbedarf und auf Leichtzügigkeit abgestimmt. Das kompakte Erscheinungsbild des Pfluges spiegelt dessen niedriges Gewicht wieder. Robuste Hohlgrindel, sowie die Verwendung von wärmebehandelten Stählen resultieren in geringeren Wandstärken im

Vergleich zu Mitbewerbern. Das niedrige Gewicht des Pfluges, sowie die optimierte Form der Streichbleche tragen zur Leichtzügigkeit bei und sorgen für geringen Verschleiß.

### **Modellunterschiede:**

RM2000-RM2000V sind mit der zuverlässigen Überlastsicherung per Scherbolzen (3.400 kp) ausgerüstet.

RM2005-RM2005V zeichnen sich durch die einzigartige Blattfedersteinsicherung für steinige Bedingungen aus.



# TLERE BÖDEN



*Leichtes und stabiles Hohlgrindel mit Scherbolzensicherung*



*Robustes Drehwerk 150*

## **Grindel des RM2000**

Die Form des wärmebehandelten, hohlen Rechteckprofils und die große Rahmenhöhe ermöglichen dem Pflug, große Mengen an Stroh und Ernterückständen einzuarbeiten. Das Grindel ist außerordentlich stabil, aber dennoch flexibel. Unsichtbare Vibrationen sorgen für zusätzliche Krümelung während des Pflügens.

## **Robuster Rahmen**

Der Hauptrahmen besteht aus einem einteiligen, induktionsgehärteten Quadratrohr von 150 x 150 mm. Damit wird die benötigte Stabilität für anspruchsvollste Bedingungen gewährleistet. Am Rahmen finden sich keine Schweißnähte, um Materialschwächung zu vermeiden.

## **Drehwerk 150**

Das Drehwerk 150 ist für Traktorleistungen bis 110 kW/150 PS ausgelegt. Das Drehstück ist aus einem Teil gefertigt und besitzt eine wärmebehandelte, hohle Drehwelle für maximale Stabilität. Tragachsen der Kategorie II und III, sowie optional mit Schnellfangeinrichtung stehen zur Auswahl.

# ANPASSUNGSFÄHIG

## RM2000V/RM2005V



Kubota RM2000V (V = Variomat®)



### Die Variomat®-Modelle der Baureihe RM2000

Die Modelle RM2000V-RM2005V basieren auf dem gleichen Prinzip wie die Modelle RM2000-RM2005. Grundlegender Unterschied ist hier die Variomat® Schnittbreitenverstellung. Dieses System erlaubt die einfache Einstellung der Arbeitsbreite während des Pflügens.

Entsprechend den Wünschen des Kunden kann zwischen unterschiedlichen Einstellmöglichkeiten gewählt werden:

- Manuelle Einstellung der Schnittbreite und der Vorderfurche mit einer Spindel.
- Hydraulische Anpassung der Schnittbreite mit manueller Anpassung der Vorderfurche über eine Spindel.
- Hydraulische Anpassung der Schnittbreite, mit automatischer, hydraulischer Anpassung der Vorderfurche.



# Einfache Handhabung



Einfache, stufenweise Einstellung der Arbeitsbreite bei RM2000-RM2005. Nur eine Schraube ist umzustecken.



Variomat® am RM2000V-RM2005V. Parallelgestänge mit Memoryzylinder und hydraulischer Einstellung der Vorderfurche.

## Einfache Bedienung

Die Schnittbreiteneinstellung erhöht nicht nur die Flächenleistung, sondern reduziert auch den Kraftstoffverbrauch.

> 30, 35, 40, 45 cm = 12, 14, 16, 18" bei 85 cm Körperlängsabstand  
> 35, 40, 45, 50 cm = 14, 16, 18, 20" bei 100 cm Körperlängsabstand

An den Variomat® Modellen RM2000V-RM2005V ist die Arbeitsbreite stufenlos von 30 cm bis 50 cm (12" bis 20") einstellbar.

## Einfache Anpassung

Die Vorderfurche kann sehr einfach an die unterschiedlichen Schlepper- und Reifengrößen angepasst werden. Dieses geschieht über ein Parallelogramm, manuell mit einer Spindel oder optional auch hydraulisch. Optional können die Pflüge mit Rahmenschwenk- oder Memoryzylinder ausgestattet werden. Das Kubota Auto-Line System garantiert zu jeder Zeit die richtige Zuglinie. Mit Ausnahme des jeweils größten Modells ist die Baureihe RM2000/RM2005 um einen Körper erweiterbar.

# FÜR HÄRTERE ANFORDER

## RM3000V/RM3005V

Variomat® Pflüge



### **Kubota Baureihe RM3000**

Kompakte Pflüge mit vergleichsweise geringem Hubkraftbedarf, ausgerüstet mit dem Variomat® System für den Einsatz unter allen Bodenverhältnissen.

### **Variomat® Pflüge**

Pflüge der Baureihe RM3000V-RM3005V sind mit dem Variomat® System zur einfachen Einstellung der Körperschnittbreite ausgerüstet. Dies hilft dabei, Arbeitszeit einzusparen, den Pflug besser an die Bodenverhältnisse anzupassen und den Kraftstoffverbrauch je ha zu senken. Bei dem Modell RM3005V mit 85 cm Körperlängsabstand kann die Arbeitsbrei-

te beispielsweise von 30 cm bis 50 cm (12" bis 20") je Körper eingestellt werden. 20% - 40% mehr Flächenleistung kann auf diesem Weg bei gleichzeitig geringerem Kraftstoffverbrauch erzielt werden. Pflüge mit 100 cm Körperlängsabstand sind ebenfalls verfügbar.

### **Einstellung während der Fahrt**

Variomat® wird einfach per Spindel oder über einen Hydraulikzylinder bedient. Die Vorderfurche wird separat auf die gleiche Weise eingestellt. Mit der hydraulischen Version ist das Verstellen der Arbeitsbreite während der Fahrt möglich.

Zusätzlicher Komfort beim Drehvorgang: Die Baureihe RM3000V-RM3005V kann mit einem Memoryzylinder ausgerüstet werden.

### **Modellunterschiede**

Das Modell RM3005V ist mit der bewährten Kubota-Blattfedersteinsicherung für steinige Bodenverhältnisse ausgerüstet, während das Modell RM3000V mit Scherbolzensicherung (4.200 kg Auslösekraft) geliefert wird.



# ERUNGEN



RM3000V: Scherbolzenpflug mit Variomat® System



Anzeige der Arbeitsbreite

## **Geringer Hubkraftbedarf und mehr Standfestigkeit**

Der Hauptrahmen ist direkt an der Drehwerkshalterung befestigt, wodurch sich der Pflug so nah wie möglich am Traktor befindet. Im Vergleich zu anderen Herstellern wird die Hubkraft daher wesentlich reduziert. Diese Bauart trägt ebenfalls zu mehr Standfestigkeit des Traktor-Pflug – Gespanns bei. Ein besonders wertvolles Merkmal in hügeligem Gelände.

## **Konstruiert für jahrelange Leistung**

Für ein Maximum an Festigkeit und Haltbarkeit ist der Hauptrahmen des Pfluges „aus einem Stück“ gefertigt. Das induktionsgehärtete Vierkantstahlrohr hat Abmessungen von 150 mm x 150 mm. Keinerlei Schweißnähte beeinträchtigen die Stabilität des Rahmens.

Die Zuverlässigkeit und Lebensdauer eines Drehpfluges ist besonders vom Drehwerk abhängig. Während der Arbeit und des Transports ist der kritische Teil hohen Belastungen ausgesetzt. Die Baureihe RM3000V-RM3005V ist daher mit dem stabilen Kubota Drehwerk 200 ausgerüstet.

## **Passend für alle Traktormodelle**

Die Bauart des Drehwerks 200 stellt sicher, dass der Pflug problemlos an alle Traktormodelle angepasst werden kann, unabhängig von Spurweite oder Anbaugeometrie.

## **Erweiterungssystem**

Die 3-, 4- und 5-furchigen Modelle können um einen Körper erweitert werden. Maximal auf 6 Furchen.

Zur Baureihe RM3000 passen Stützräder, die hinten oder seitlich angebaut werden.

# SCHNELL & EINFACH



## **Pfiffig**

Das Knock-on® System besteht aus nur zwei Teilen: ein Halter, der an einem herkömmlichen Kubota Schar befestigt wird und eine Knock-on® Spitze.

## **Clever**

Kubota's Knock-on® ist ein universelles System. Knock-on® Spitzen für Pflüge können auch am Grubber verwendet werden.

## **Geringer Verschleiß**

Knock-on® profitiert von Kubota's Stahltechnologie, die auf geringen Verschleiß ausgerichtet ist. Die Stahlqualität in Verbindung mit einem intelligenten Design

gewährleistet dem System eine hohe Standzeit. Aus diesem Grund können Knock-on® Spitzen unter allen Bodenbedingungen eingesetzt werden.

## **Schnell**

Knock-on® Spitzen können innerhalb weniger Sekunden gewechselt werden. 90% der Zeit für das Wechseln von Pflugsitzen einzusparen macht besonders bei verschleißträchtigen Böden (schnellerer Verschleiß der Spitzen) oder bei Pflügen mit fünf oder mehr Furchen Sinn.

# ZUBEHÖR: KUBOTA KNOCK-ON®

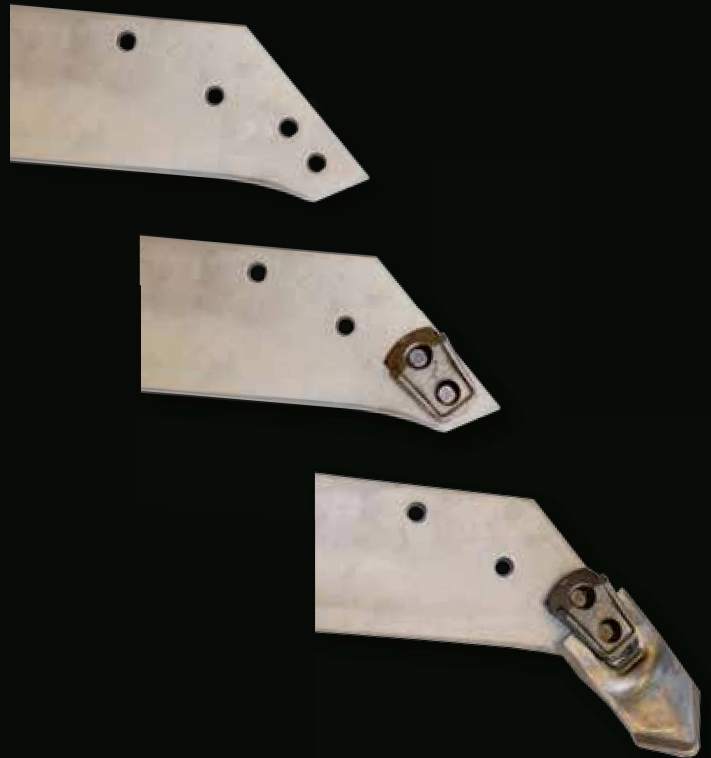

## Einfach

Die einzigen Werkzeuge, die benötigt werden, sind ein Meißel und ein Hammer (2 kg). Praxisversuche haben ergeben, dass durchschnittlich drei Spitzen am gleichen Knock-on® Halter verschlissen werden können. Keine Schrauben zu lösen bedeutet, Zeit zu sparen. Hinzu kommt, dass das Schar gewöhnlich verschlissen ist, wenn es an der Zeit ist, auch den Halter auszutauschen. Der ebenfalls verschlissene Halter verbleibt am Schar. Sehr praktisch.

## Ackerbauliche Vorteile

Knock-on® wurde unter verschiedenen Bodenverhältnissen getestet. Sogar auf den härtesten Böden sorgt die Spitze für sicheren Einzug. Der Pflug hält dadurch eine konstante Arbeitstiefe, was zu einem perfekten Pflugbild beiträgt.

## Niedriger Zugkraftbedarf

Kubota Pflugkörper bewirken sehr niedrige Zugkräfte. Mit Knock-on® Spitzen bleibt der Zugkraftbedarf – und damit auch der Kraftstoffverbrauch – niedrig.

## Schutz durch Bodenfluss

Die ausgeklügelte Form des Knock-on® Systems ermöglicht einen optimalen Bodenfluss und schützt dabei weitere Teile des Pflugkörpers vor übermäßigem Verschleiß.





# ZUBEHÖR

## Überlastsicherung

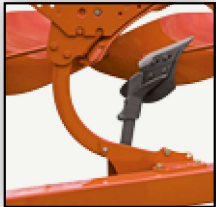

RM2000-RM2000V



RM3000V

### Scherbolzengrindel

Abscherkraft an der Scharspitze von:

- 3.400 kp für die Baureihe RM2000
- 4.200 kp für die Baureihe RM3000



### Non-stop Blattfedersteinsicherung

- 640 bis 1.400 kp Auslösekraft
- Modelle: RM2005-RM2005V und RM3005V

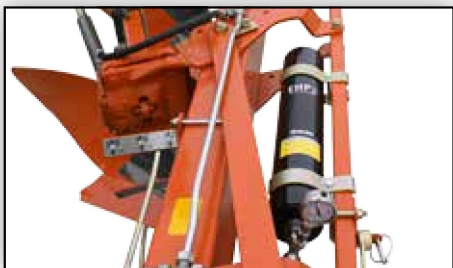

### Hydraulische Steinsicherung

- einstellbare Auslösekraft von 600 bis 2.100 kp
- Modelle: RM2005V und RM3005V



Maiseinleger



Dungeinleger



## Vorschäler mit einfacher Tiefenverstellung

Um eine optimale Position der Vorschäler sicherzustellen, sind die Vorschäler mit einem Schnellverschlussystem für alle Pflugmodelle erhältlich.

Der Vorschäler kann sehr einfach in alle Richtungen, je nach Bodenbedingung, verschoben werden. Spezielle Vertiefungen auf dem Vorschälerarm ermöglichen eine genaue Einstellung der Tiefe. Da Haltebügel und Stiel fest an der Grindelhalterung befestigt sind, kann der Vorschäler durch Lösen einer Schraube nach oben und unten eingestellt werden. Einmal eingestellt wird die Schraube angezogen und verriegelt, damit ein korrekter und starrer Anbau gegeben ist.

Der Vorschäler ist in zwei Versionen erhältlich: Dung- oder Maiseinleger, die für schwierige Bedingungen mit vielen Ernterückständen geeignet sind.

Vorschäler sind für die effiziente Einarbeitung von Stoppeln, Gras, Stroh und Unkraut vorgesehen, um eine saubere Bodenoberfläche zur Saatbettvorbereitung zu erhalten.



**Schare mit Wechselspitzen**

Das wirtschaftlichste System für die Arbeit in hartem, verschleißstarkem Boden und allgemein schwierigen Bedingungen.



**Strohleitblech**

Besonders hilfreich bei großen Mengen an Pflanzenrückständen (Dung, Stroh, etc.) und vielseitig einstellbar.



**Scharmesser**

Alternative zu Scheibenseche, verringert den Zugkraftbedarf und Verschleiß der Streichblech-Vorderkanten auf schwerem Boden, nur für Wechselspitzenschare.



**Furchentrenner**

Einfach im Streichblech oder Schar verschraubt, ermöglicht der Furchentrenner ein Aufschneiden des gewendeten Erdbalkens. Durch den Schnitt kann der Boden besser krümeln.



**Anlagensech**

Eine gute Alternative zum Scheibensech, wo Gewichtsreduzierungen erforderlich oder wo Verstopfungen mit Steinen oder Stroh wahrscheinlich sind. Optimal in Kombination mit Vorschälern.



**Tragachse mit Schnellkupplung**

Für einfaches und Schnelles An- und Abkuppeln.



**Scheibenseche: glatt oder gezackt**

Scheibenseche sorgen für eine saubere letzte Furche. Sie sind mit einem Durchmesser von 45, 50 und 55 cm glatt (gewellt) oder gezackt lieferbar. Sie können horizontal und vertikal angepasst werden.



# RÄDER



*Hinten angebautes Stütz- und Transportrad*



6.00 x 9



200 x 14,5



320/60 x 12





- Hinten angebautes Stützrad mit Teleskoparm**
- auch als vorgeseztes Stützrad verwendbar
  - 6.00 x 9; 200 x 14,5 oder 320/60 x 12
  - Option: Abstreifer



- Hinten angebautes Stützrad**
- 200 x 14,5 oder 320/60 x 12
  - hydraulischer Stoßdämpfer
  - Option: Abstreifer



- Vorgeseztes Stütz- und Transportrad**
- 200 x 14,5 oder 320/60 x 12
  - Option: Abstreifer



- Hinten angebautes Stützrad**
- 6.00 x 9
  - entwickelt für kleinere Pflüge bis 4-furchig



- Hinten angebautes Stütz- und Transportrad**
- 200 x 14,5 oder 320/60 x 12
  - Option: Abstreifer



- Hinten angebautes Stütz- und Transportrad mit hydraulischer Tiefenverstellung**
- 200 x 14,5 oder 320/60 x 12
  - zur Einstellung der Arbeitstiefe vom Traktorsitz aus
  - Option: Abstreifer



- Seitlich angebautes Doppelstützrad**
- Metallrad 420 x 250 oder Gummirad 18 x 8.50-8
  - nicht für RM2005V
  - bleibt ab 40 cm (16") Körperschnittbreite innerhalb der Arbeitsbreite des Pfluges



- Einfache und schnelle Einstellung der Arbeitstiefe mit Y-Schrauben**





# PERFEKTION

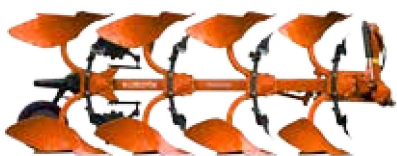

RM2000



RM2005



RM2000V



# TECHNISCHE DATEN

Kubota Modell	RM2000	RM2005	RM2000V	RM2005V	RM3000V	RM3005V
<b>Körperlängsabstand (cm)</b>	85/100	85/100	85/100	85/100	85/100	85/100
<b>Drehwerk</b>	150	150	150	150	200	200
<b>Überlastsicherung</b>	Scherbolzen	Blattfeder	Scherbolzen	Blattfeder	Scherbolzen	Blattfeder
<b>Rahmenhöhe (cm)</b>	80	70/75	80	70/75	70/80	70/75
<b>Arbeitsbreite (cm)</b>	30-45/35-50	30-45/35-50	30-50	30-50	30-50	30-50
<b>Anzahl Furchen</b>	3-5	3-5/3-4*	3-5	3-5/3-4*	3-6	3-6
<b>Gewicht (kg)</b>						
3- furchig	820	990	890	1050	1060	1200
4- furchig	1050	1185	1120	1275	1200	1360
5- furchig	1165	1390**	1235	1500**	1570	1700
6- furchig	–	–	–	–	1800	1950
<b>Hubkraftbedarf (kg)</b>						
3- furchig	1700	1850	1800	2800	2260	2700
4- furchig	3100	3250	3250	3650	3300	3900
5- furchig	3700	3900	3850	4200	4200	5200
6- furchig	–	–	–	–	6000	6500

Die meisten Modelle können um einen Körper erweitert werden. Alle Gewichte sind ohne zusätzliches Zubehör (Nettogewicht). Der Hubkraftbedarf ist mit folgendem Zubehör angegeben: Stützrad, ein Paar Scheibenseche am hinteren Körper und ein Vorschälerpaar pro Furche. Gewicht und

Hubkraftbedarf entspricht den Pflügen mit 85 cm Körperabstand.

Für die Pflüge mit 100 cm Körperabstand gilt: Gewicht + 15 kg/Körper und Hubkraftbedarf + 50 kg/Körper. Die meisten Pflüge mit stufenloser Schnittbreitenverstellung und

einem Körperabstand von 85 cm haben eine Arbeitsbreite zwischen 30 und 45 cm, die mit 100 cm Körperabstand eine Arbeitsbreite zwischen 35 und 50 cm.

\* nur 100 cm Körperlängsabstand

\*\* nur 85 cm Körperlängsabstand



RM2005V



RM3000V



RM3005V

*Der Hersteller behält sich das Recht vor, technische Daten ohne Vorankündigung zu ändern. Der vorliegende Prospekt dient ausschließlich zur Beschreibung. Einige der abgebildeten Teile in diesem Prospekt sind optional und gehören nicht zur Grundausstattung. Informationen zu Gewährleistung, Sicherheit oder für weitere Produktinformationen sind beim zuständigen KUBOTA Vertragshändler zu erfragen. Zu Ihrer Sicherheit empfiehlt KUBOTA unbedingt die Verwendung des Sicherheitsgurtes bei fast allen Einsätzen. ©2015 Kverneland Group Operations Norway AS*

---



**KVERNELAND GROUP DEUTSCHLAND GmbH**

Coesterweg 25, 59494 Soest  
Telefon: 02921/3699-0, Fax: 02921/3699-408