

# Rapid

Résultats impressionnants en toutes conditions





# Là, où l'agriculture commence

Ensemble, avec des agriculteurs à travers le Monde et durant trois générations, nous avons créé des machines permettant aux terres agricoles d'atteindre leur plein potentiel. La grande qualité des semoirs et outils de travail du sol Väderstad, offre aux agriculteurs l'opportunité de travailler et semer leurs sols le plus rapidement possible tout en ayant une précision parfaite.

Ensemble, faisons une agriculture couronnée de succès.

# Le semoir universel

Le Rapid est un semoir qui permet en un seul passage d'effectuer la préparation du lit de semences, le nivellement, le semis et la reconsolidation. Sa conception offre un résultat d'ensemencement fiable à grande vitesse de travail. Sa capacité permet d'optimiser l'emploi du temps. Semis direct, travail du sol superficiel ou conventionnel, le Rapid crée un résultat de semis parfait en toutes conditions.

# Économisez du temps, du carburant et l'humidité du sol

En effectuant plusieurs opérations en un seul passage, les semoirs Rapid réduisent les opérations au champ. Cela permet d'économiser du temps, de réduire les coûts d'intrants et de préserver l'humidité du sol.

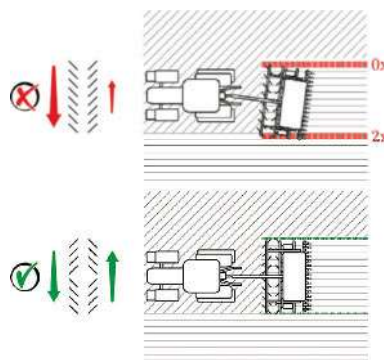
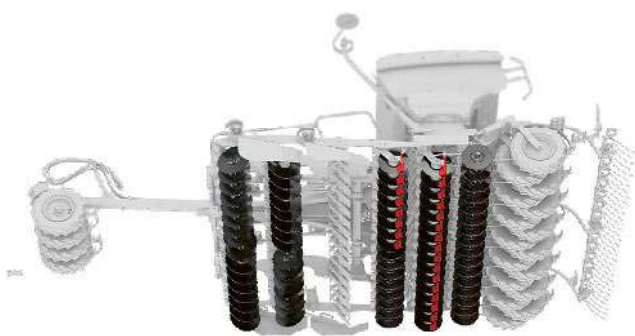

## Les Disc Aggressive ajoutent de l'intensité

L'une des caractéristiques unique du disque semeur du Rapid est sa capacité à fissurer le sol, ce qui ajoute encore plus d'intensité à la préparation du sol grâce aux outils avant.

Plus de préparations du sol pendant le semis signifie moins de passages nécessaires pour préparer le sol. Moins de passages en amont permet de préserver l'humidité du sol et de conserver sa structure, maximisant le potentiel de la plante.

## X-Disc – Suivi rectiligne du semoir pour un rendement maximal

Pour obtenir un contrôle total, il est très important que le semoir ne sorte pas de sa trajectoire rectiligne derrière le tracteur. Élément d'autant plus essentiel en conditions vallonnées.

Grâce à la configuration X-Disc de l'outil avant, le Rapid se déplace toujours en ligne droite derrière le tracteur. Le X-Disc Väderstad est crucial pour une utilisation parfaite d'un système GPS ou RTK du tracteur.



### Semis direct

Grâce aux outils avant robustes du Rapid et la pression d'enterrage élevée des disques semeurs, le semoir est en mesure de semer directement dans les chaumes si besoin.

Le semis direct réduit considérablement les coûts et économise l'humidité du sol.



### Travail du sol superficiel

Les disques semeurs de grand diamètre permettent au Rapid de traiter de grandes quantités de résidus de récolte, sans compromettre le semis.

Le Rapid est le choix idéal pour le travail superficiel du sol.



### Travail du sol conventionnel

En effectuant plusieurs opérations en un seul passage, le Rapid préserve l'humidité et nivelle efficacement le champ.

Cela en fait une alternative intéressante aux herbes rotatives, tout en offrant une plus large gamme d'utilisation.

# Une précision en profondeur

Le Rapid est reconnu pour son excellent respect de la profondeur. Le résultat se traduit par une émergence homogène, maximisant le potentiel de rendement sur l'ensemble de la parcelle.



# Systeme de coutre ingénieux

Le cœur du Rapid se situe au niveau de ses disques semeurs uniques qui fonctionnent en corrélation avec les roues de rappui. Le Rapid dispose d'un astucieux système de contrôle de la profondeur, réglable depuis la cabine du tracteur.

*La liaison entre les disques semeurs et la roue de rappui règle la profondeur de semis maximale, tandis que la pression d'enterrage très élevée des coutres fait en sorte que celle-ci ne diminue jamais. C'est pourquoi, le Rapid est capable de créer une émergence homogène à tout moment.*



## La profondeur d'abord

Le Rapid est conçu pour ne jamais laisser des facteurs tels que différentes conditions de champs ou vitesse de travail élevée affecter la profondeur de semis. Ceci est obtenu en appliquant une pression très élevée, à partir de 150kg sur les disques semeurs, tout en contrôlant la profondeur par la liaison des deux disques semeurs à une roue de rappui. Ainsi, le Rapid est capable de créer une émergence homogène en toutes conditions.

## L'expert des types de sols

Que le sol soit lourd ou léger, les grandes roues de rappui montées en OffSet resteront toujours sur la surface de la parcelle et garantiront la bonne profondeur de semis. Le Rapid est donc le choix idéal lorsque les conditions de sol varient et que vous recherchez un semoir fiable. En réglant facilement la profondeur de travail ainsi que la dose de semis et d'engrais depuis la cabine du tracteur, le Rapid fournit une agriculture de précision polyvalente, adaptée aux conditions particulières de sol.



### Suivi du relief

En associant deux disques semeurs à une roue de rappui avec une barre de liaison, le Rapid est capable de suivre le relief de la parcelle. Cela garantit que les graines ont toutes les mêmes conditions de germination sur toute la largeur de travail.



### Pas facile à perturber

Chaque disque seigneur est monté sur son propre bras de disque à suspension en caoutchouc. En raison de la construction robuste et de la pression élevée d'enterrage élevée, les disques semeurs ne bougent pas. Dans de nombreux cas, le Rapid enfonce les pierres dans le sol plutôt que de modifier la profondeur de semis. Si toutefois vous rencontrez de grosses pierres ou un obstacle, les disques semeurs se soulèvent et reviennent instantanément à la bonne profondeur. L'impact sur le semis et la reconsolidation est ainsi minimisé.



# Le meilleur départ possible pour chaque graine

Les coutres de haute qualité du Rapid sont conçus pour offrir à la semence le meilleur départ possible. Ceci favorise une germination rapide et une culture saine avec une grande résistance aux mauvaises herbes, parasites et aux intempéries.





# De bonnes conditions de croissance

Chaque disque semeur du Rapid découpe le sillon, le fond de sillon est nettoyé des résidus par le couteur semeur qui placera la graine. Cela crée un environnement propice pour la croissance de la graine.

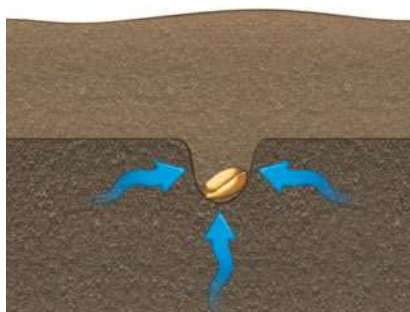

## Accès à l'humidité pour une germination uniforme

La clé du succès réside dans le fait que les disques semeurs peuvent être à une plus grande profondeur que celle des outils frontaux. Ainsi, le sillon de semis est coupé en fente étroite dans une couche de terre plus ferme et non travaillée.

Lorsque la semence est placée dans le sillon, elle profite de la capacité du sol non travaillé à transporter l'humidité. Cela offre à la graine d'excellentes conditions pour commencer rapidement son processus de croissance, ce qui lui donne l'avantage sur les mauvaises herbes et limaces.



## La terre fine crée un bon contact entre la semence et le sol

Les disques semeurs sont montés sur des bras de disque avec suspension en caoutchouc, légèrement inclinés par rapport à la direction d'avancement. Avec cet angle, les disques semeurs agressifs travaillent à transformer n'importe quelles mottes ou agrégats en terre fine.

Assurant une terre aérée au-dessus de la graine afin de fournir un contact optimal sol/graine, ce qui est crucial pour passer à l'étape suivante dans le processus de germination.

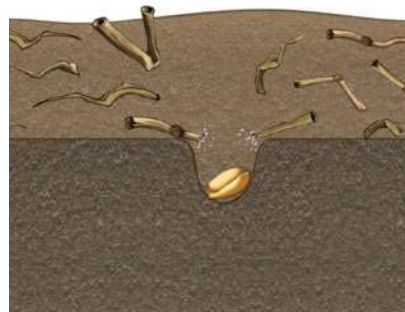

## Sillon de semis propre pour une croissance non perturbée

Grâce à son disque semeur agressif, le Rapid crée toujours un sillon de semis propre et sain, sans incorporation de paille. Ainsi, les premiers stades de développement de la plante ne seront pas perturbés par les résidus de culture à proximité de la graine.

## 125mm d'espacement de rangs pour un rendement maximal

1

### Compétitivité

Un espacement inter-rang étroit permet à la culture d'être beaucoup plus compétitive face aux mauvaises herbes. Cela est d'autant plus important que le nombre de mauvaises herbes résistantes aux herbicides est en augmentation. Les recherches montrent que l'espacement de rangs de 125mm permet de réduire de 20% le nombre de mauvaises herbes par rapport à 150mm.

2

### Répartition de la population

L'espacement de rangs de 125mm offre une meilleure répartition de la population, permettant un plus grand espacement entre les graines sur une même rangée. La pression des champignons est réduite.

# Performance maximale – Entretien minimal

## **Suspension des coutres sans entretien**

Chaque bras de disque est équipé de sa propre suspension en caoutchouc. L'absence de pièces amovibles assure une rigidité optimale et une longue durée de vie.

## **Acier suédois – Qualité suédoise**

Les disques semeurs du Rapid sont fabriqués en acier suédois trempé. Cette matière première soigneusement sélectionnée offre une construction robuste, d'excellentes performances et une durée de vie extrêmement longue au champ.



## **Moins de temps mort**

Tous les roulements sont autolubrifiés, maximisant ainsi votre temps au champ.

## **Coutre semeur à toute épreuve**

Le coutre semeur est doté d'une pointe en acier trempé et d'une plaque latérale en tungstène, ce qui lui confère une résistance supérieure à l'usure.

3

## Couverture du sol

Naturellement, des sillons étroits se referment plus rapidement, l'évaporation est réduite au moment où l'accès à l'humidité est le plus crucial.



# Reconsolidation après placement de graines

Le Rapid est équipé de larges roues de rappui appliquant une forte reconsolidation, garantissant un sillon de semis toujours fermé. Le rappui est particulièrement nécessaire pour les semis profonds, sols lourds ou lors des semis directs.



## Mêmes conditions pour chaque graine

En appliquant une forte reconsolidation après l'ensemencement, les roues de rappui agissent comme un rouleau avec une grande précision. Une reconsolidation au bon endroit assure un bon contact entre chaque graine et le sol, permettant d'économiser des passages de rouleaux supplémentaires, tout en enfouissant les pierres.





## Une roue pour deux lignes de semis

Les grandes roues de rappui referment efficacement les sillons de semis et de fertilisation, assurant ainsi un bon contact entre la graine et la terre.

La pression latérale sur la graine permet le recouvrement, tandis que la pression rectiligne sur l'engrais placé en profondeur assure une dissolution plus rapide de l'élément nutritif.

## OffSet source de bénéfices

OffSet signifie qu'une roue de rappui sur deux est décalée de 190mm vers l'arrière sur un axe séparé. Cette solution améliore à la fois l'agronomie du sol, diminue les coûts d'utilisation et augmente la plage d'utilisation en conditions humides.



### Peu de puissance exigée

Selon les études, le OffSet minimise l'effet bulldozer et réduit de 25% la puissance de traction.

### Précision de profondeur

Le montage OffSet offre une conduite sereine, réduisant les vibrations. Cela augmente la précision en profondeur.

### Grande portance

Avoir deux axes de roues séparés augmente la surface de contact avec le sol, permettant une grande capacité de charge.

# Le semis combi assure le succès

Le Rapid est disponible avec ou sans fertilisation. L'incorporation d'éléments nutritifs au moment du semis permet une fertilisation rapide et efficace. L'engrais est incorporé dans la terre humide, il y a moins de dépendance à l'égard de la pluie, et le placement apporte également des rendements plus élevés et une meilleure utilisation des éléments nutritifs. Cela réduit les coûts d'intrants, tout en maintenant le rendement.

## Fertiliser au bon endroit

L'engrais est placé entre les rangs de semis, un rang sur deux, avec un espacement de 25cm. Signifiant que l'engrais se situe à 6,25cm de chaque rang de semence. Ainsi, l'engrais est facilement accessible par la semence, donnant à la culture une longueur d'avance sur toute mauvaise herbe.

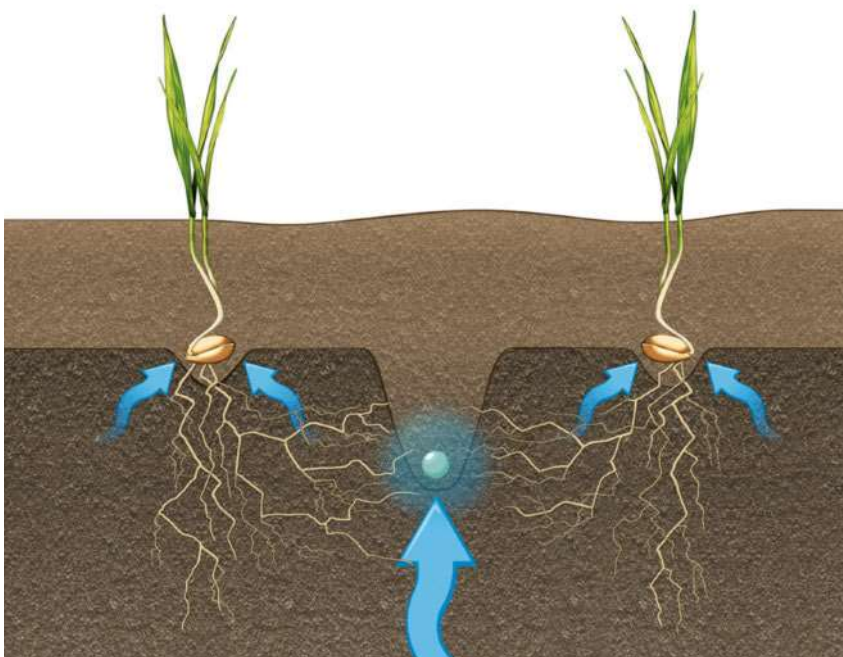

*Avec la méthode Rapid, l'engrais est placé à une distance de 25cm, entre deux rangs semés, ce qui permet un accès complet à l'humidité.*

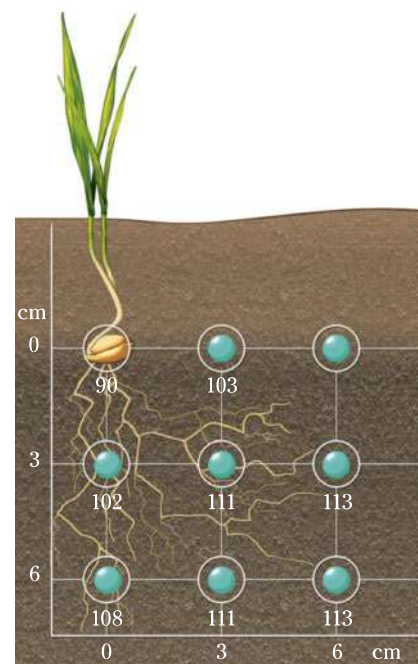

*Les études montrent que les rendements augmentent lorsque l'engrais est placé quelques centimètres au-dessous et à côté de la semence (semis de printemps).  
Index 100 = valeur témoin*

## Efficacité en toute condition

L'engrais est placé avec les mêmes types de coutres que ceux pour le semis. En faisant un sillon propre, l'engrais est exempt de tout résidu de culture. L'azote est ainsi entièrement disponible pour la plante, réduisant le risque d'être utilisé pour la décomposition de la paille.

## Dosage d'engrais à grand débit

Le doseur d'engrais de grande capacité est entraîné hydrauliquement. Cela signifie que l'incorporation d'engrais ne limitera jamais la vitesse de travail.





## BioDrill – Plusieurs produits en un seul passage

En équipant le Rapid avec le semoir amovible BioDrill, il devient possible de semer des petites graines, tels que des couverts végétaux en même temps que la culture principale. Les éclateurs répartissent uniformément la semence devant les roues de rappui, assurant ainsi

un bon contact entre les graines et la terre. Le BioDrill offre d'excellentes conditions pour une culture de petites graines, ce qui réduit les coûts d'intrants tout en conservant l'humidité du sol.



*Le Rapid 300-400C/S peut être équipé du BioDrill 180-250. Il est doté d'un système de transport par gravité avec peu de pièces amovibles, permettant une maintenance minimale et une longue durée de vie.*



*Les Rapid A 400-800S et Rapid A 600-800C peuvent être équipés de BioDrill 360. Le BioDrill 360 pneumatique est équipé du système de dosage électrique Fenix II, permettant un semis homogène des cultures à petites graines avec une précision allant jusqu'à 1kg par hectare.*





# SeedEye

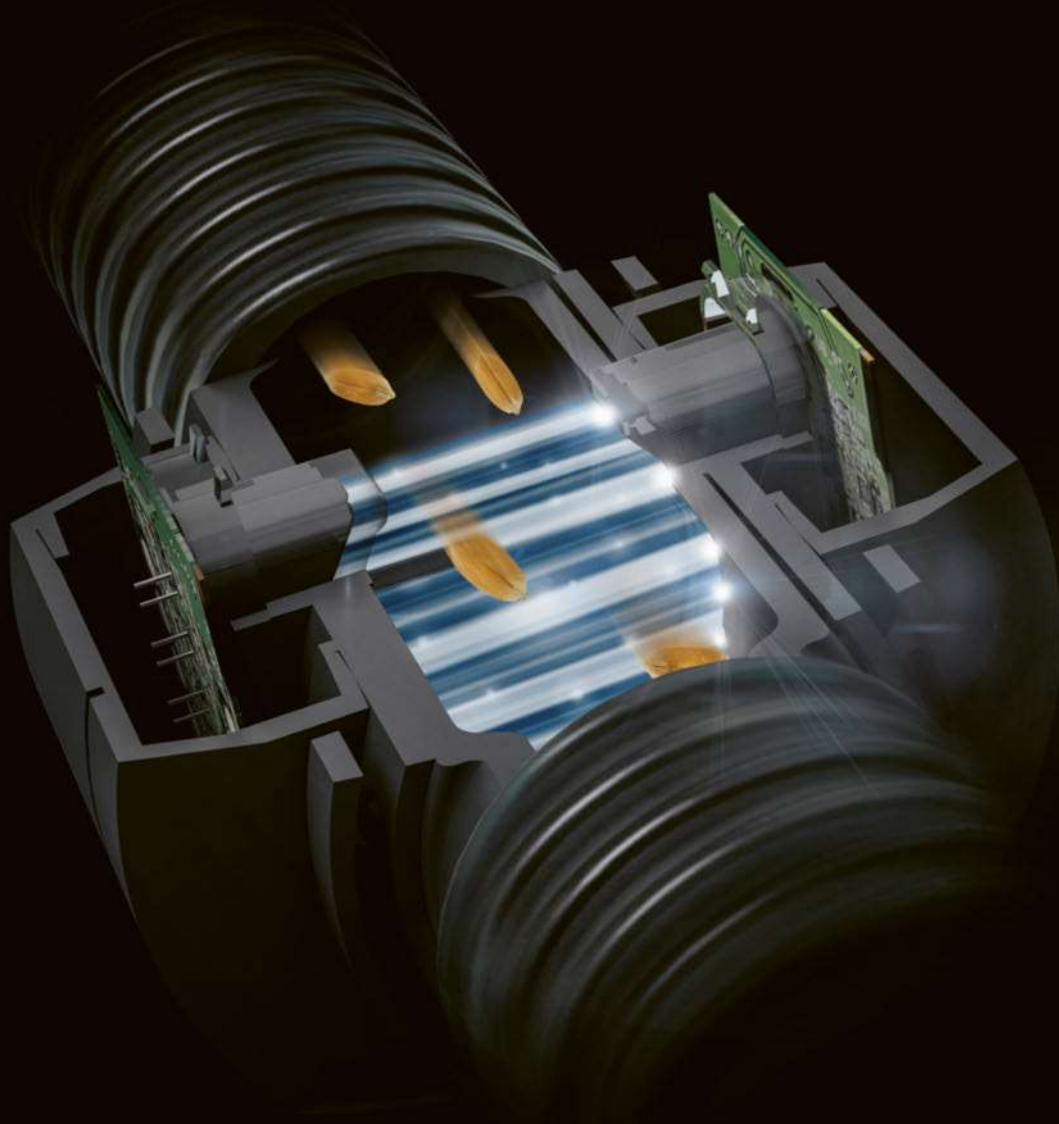

## Focus sur la Précision et la Performance

Les capteurs Väderstad SeedEye, uniques en leur genre, donnent un aperçu précis de chaque mètre carré du champ. Grâce à l'accès à des données exactes, vous êtes en mesure de prendre les bonnes décisions pour une efficacité accrue et des résultats optimisés.

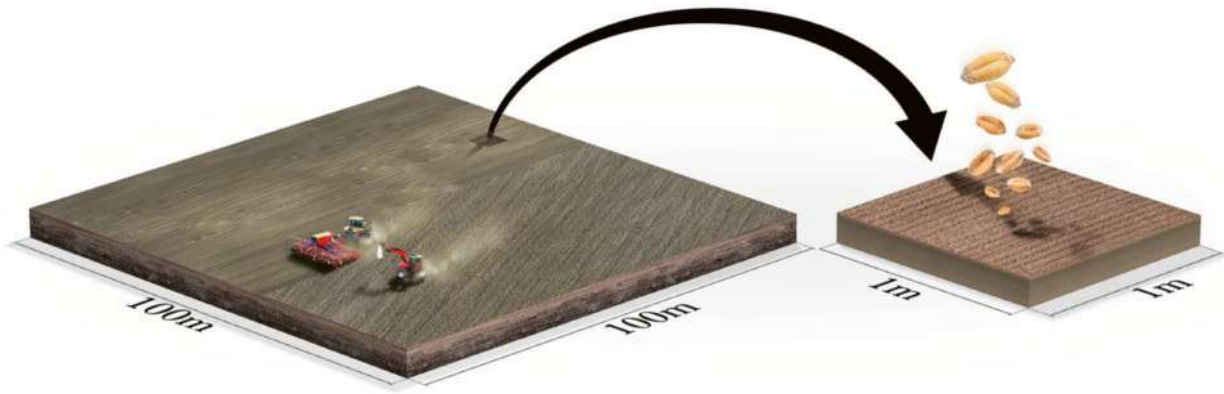

## Dosage en graines par mètre carré au lieu du kilogramme par hectare

En utilisant le Väderstad SeedEye, la dose de semence désirée est fixée en nombre de graines par mètre carré. Au champ, des capteurs enregistrent avec une extrême précision le nombre de graines passant par chaque tube de descente. En combinant ces informations avec les données de vitesse d'avancement via le radar, le débit est automatiquement ajusté pour maintenir le dosage souhaité.

## Aucun calibrage requis pour optimiser le temps au champ

Le SeedEye ajuste automatiquement le débit de semence en transit, de sorte qu'il n'est plus nécessaire de procéder à un étalonnage. Cela facilite l'utilisation et maximise l'efficacité au champ.

Dans la cabine du tracteur, vous avez le contrôle total du semis via le système Väderstad E-Control sur iPad.



## Le SeedEye garantit d'excellents résultats

Accroître l'accès aux données est la pierre angulaire d'une agriculture plus intelligente. Comme le SeedEye compte chaque graine et engrais traversant les tubes, le semis est surveillé en temps réel. Si un problème se produit, le SeedEye agit immédiatement afin que tout impact sur le semis puisse être corrigé rapidement.

## Prenez le contrôle total du semis

Le Väderstad SeedEye vous donne entièrement le contrôle et vous permet d'optimiser pleinement le résultat au champ.

En mesurant les graines par mètre carré, au lieu du poids par hectare, le résultat du semis n'est plus affecté par des variations des PMG des différents sacs de semences ou types de semences. Précision supérieure et maximisation des performances de semis.

En travaillant avec contrôleur de tâches ISOBUS, il est également possible d'obtenir un dosage de semis variable et la coupure de rangs.

# Outils avant

## CrossBoard Heavy

La CrossBoard Heavy est une rangée de CrossBoard rigidifiées qui peuvent équiper différents outils avant. Les CrossBoard Heavy conviennent aux sols travaillés, pour niveler le champ et briser les mottes de terre.



## System Agrilla

Le System Agrilla se compose de dents combinées avec la CrossBoard. Les dents vibrantes ameublissent la terre et coupent la capillarité. La terre fine est transformée en lit de semences et les mauvaises herbes sont ramenées à la surface. La CrossBoard permet également de niveler le champ et de briser les mottes. Le System Agrilla est une alternative plus légère qui réduit la force de traction nécessaire de la machine.



## System Disc

Le System Disc est un outil polyvalent avant à disques, composé de deux rangées de disques qui travaillent le sol intensivement. Selon les conditions de sol, le System Disc peut être complété avec les CrossBoard Light ou Heavy, pour niveler le champ et briser les mottes.



## System Disc Aggressive

Le System Disc Aggressive est un outil puissant et polyvalent. Ses disques coniques augmentent la capacité de travail du sol, ce qui permet une découpe complète à faible profondeur de travail. Cela permet la destruction des mauvaises herbes en même temps que le semis. Le System Disc Aggressive peut être complété par la CrossBoard Light ou Heavy, pour niveler le champ et briser les mottes.





# Rapid 300-400C/S

Le semoir compact Rapid 300-400, d'une largeur de 3 ou 4 mètres, est disponible en version semis uniquement ou en version combinée. Vous bénéficiez de résultats fiables et d'un design moderne, permettant un accès facile à l'ensemble de la machine.



Grâce à sa polyvalence, la machine est capable de gérer des cultures multiples, des prairies temporaires ou couverts végétaux, ainsi que des microgranulés ou de l'anti-limace. Équipé du semoir amovible BioDrill, un produit supplémentaire peut être ajouté.

#### **Doseur à entraînement hydraulique**

Le Rapid 300-400C/S est équipé d'un doseur entraîné hydrauliquement, alimenté par le tracteur. Pour correspondre au dosage de semis pré-réglé, le système communique constamment avec le radar au sol, mesurant la vitesse d'avancement.

Ce système très fiable assure un dosage de haute précision, insensible aux vibrations et irrégularités du terrain. De plus, il est très facile à régler et à calibrer.

#### **Grande trémie – Grande capacité**

Pour réduire les temps d'arrêt au remplissage, les semoirs Rapid 300-400C/S sont équipés de trémie de grande capacité. La trémie est conçue avec une large ouverture, permettant un remplissage rapide et simple. Les modèles combinés sont équipés d'une paroi ajustable qui sépare la semence et l'engrais.

#### **Réglage de la profondeur depuis le tracteur**

Pour s'adapter instantanément aux différents types de sol ou conditions, le Rapid 300-400C/S peut être équipé du contrôle automatique de la profondeur de semis AutoPilot ou de la mesure de la profondeur de semis AutoCheck.

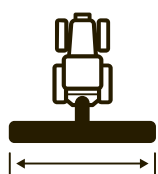

3-4m



3000-4350 litres

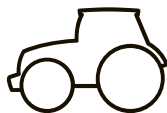

>90ch

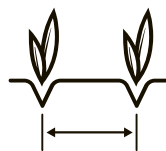

125mm

## Outils avant



CrossBoard Heavy



System Agrilla  
CrossBoard Heavy



System Disc Aggressive



System Disc  
CrossBoard Light



System Disc  
CrossBoard Heavy



System Disc Aggressive  
CrossBoard Heavy

# La polyvalence est la clé



*Le design moderne est axé sur la simplicité et la facilité d'accès à l'ensemble de la machine.*



*Le Rapid 300-400C/S possède une trémie de grande capacité. Sur les modèles combinés, la proportion entre la semence et l'engrais est facilement modifiable.*

# Rapid A 400-800S

Le semoir pneumatique Rapid A 400-800S est un semoir performant, prêt pour l'agriculture du futur. Le Rapid A 400-800S est conçu avec en focus le conducteur, sans faire de compromis sur la précision et la qualité de semis.



Les trois semoirs de cette gamme sont des versions uniquement semis, équipés d'un système de dosage de haute précision.

## **Dosage exact**

En premier, la semence pénètre dans le système de dosage hydraulique et est distribuée pneumatiquement aux têtes de distribution.

La distribution Fenix gère des doses de semence de 1.5 kg/ha jusqu'à 500 kg/ha sans qu'aucune pièce ne doit être changée. Grâce à l'entraînement hydraulique, il est possible de doser des débits élevés sans réduire la vitesse d'avancement. La soufflerie intégrée fonctionne à faible vitesse, traduisant une faible consommation de

carburant et peu de bruit. Son emplacement surélevé réduit l'infiltration de poussière et de résidus de récolte, augmentant la précision de semis.

## **Réglage de la profondeur depuis le tracteur**

Pour s'adapter instantanément aux différentes conditions de sol, le Rapid 400-800S/S peut être équipé du contrôle de profondeur de semis Interactive Depth Control (IDC). Le système permet un réglage précis de la profondeur de semis avec une précision de 1mm en mouvement.

Combiné avec la possibilité de moduler la dose de semis, le conducteur est constamment en contrôle total du semis.

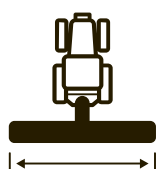

4-8m



2900-3100 litres



>130ch

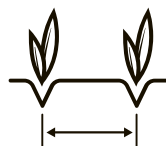

125mm

## Outils avant



CrossBoard Heavy



System Agrilla  
CrossBoard Light



System Disc



System Disc  
CrossBoard Light



System Disc Aggressive  
CrossBoard Light

# Prêt pour l'agriculture du futur



Les Rapid A 400-800S sont désormais équipés d'une plateforme centrale sécurisée, accessible par les deux côtés.



Avec le SeedEye, vous pouvez facilement régler le nombre de graines par mètre carré, sans avoir besoin d'étalonnage. Le SeedEye garantit un semis excellent avec un contrôle total.



# Rapid A 600-800C/J

Les semoirs de la gamme Rapid A 600-800C/J sont équipés d'un système de transport pneumatique avec un très grand débit de chantier. Le Rapid A 600-800C/J combine un débit impressionnant avec une facilité de manœuvre et d'excellents résultats.



La machine est disponible soit en version combinée Rapid A 600-800C, soit en version semis uniquement Rapid A 600-800J. Tous les modèles ont un grand volume de trémie de 6000 litres.

## **Conçues pour des débits élevés**

La distribution hydraulique Fenix est capable de gérer toutes tailles de graines avec des dosages allant de 1,5kg/ha à 500kg/ha, sans avoir à changer de pièces.

Cela signifie que le système de distribution ne sera jamais un facteur limitant pour de hauts débits et des semis à grande vitesse.

## **Réglage de la profondeur de semis en continu**

Pour s'adapter instantanément aux différentes structures de sol ou conditions, le Rapid A 600-800C/J peut être équipé du système unique de contrôle de profondeur Interactive Depth Control (IDC). Le système permet un réglage précis de la profondeur de semis avec une précision de 1mm en mouvement.

Combiné avec la possibilité de moduler la dose de semis, le conducteur est constamment en contrôle total du semis.

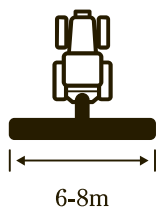

6-8m

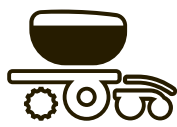

6000 litres

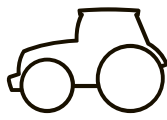

>240ch

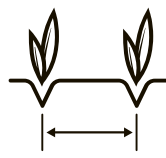

125mm

## Capacité hors norme



### Outils avant



CrossBoard Heavy



System Agrilla  
CrossBoard Heavy



System Disc



System Disc  
CrossBoard Heavy



*Le rayon de braquage est incroyablement court au regard des dimensions de cette machine.*

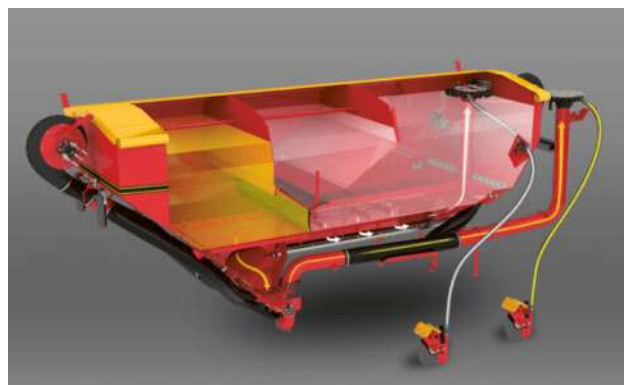

*La trémie possède une paroi ajustable qui sépare les deux sections. Une vis sans fin hydraulique dose l'engrais.*

# E-Control Väderstad – Nouvelle génération de contrôle

Le système de contrôle E-Control, basé sur iPad se connecte sans fil à la machine Väderstad, permettant un accès complet à ses fonctions et données. Vous bénéficiez d'une configuration et d'un calibrage à distance, ainsi qu'une surveillance et un contrôle en temps réel.



## Un bureau portatif

L'E-Control Väderstad est un système de contrôle entièrement portable, prêt à être utilisé quand et où cela est nécessaire. Lors du calibrage de la machine Väderstad, vous pouvez sortir l'iPad de la cabine du tracteur et effectuer le calibrage à côté du semoir.

Quand la journée est terminée, vous pouvez emmener l'iPad au bureau et commencer à planifier les journées de travail suivantes.

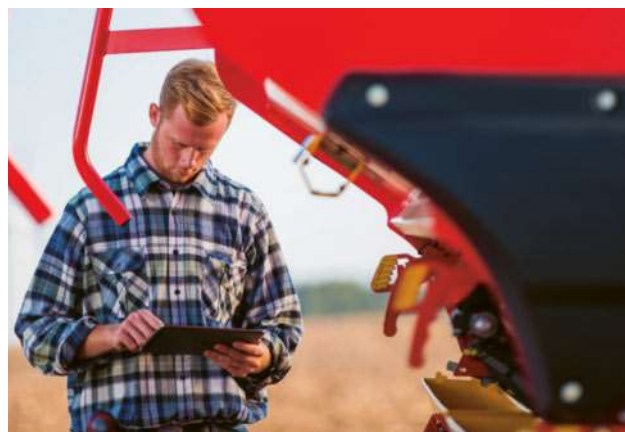

## Graphismes de pointe

L'écran haute résolution de l'iPad présente toutes les informations très clairement. Les graphiques explicites facilitent l'utilisation de toutes les fonctions.



Comme l'E-Control Väderstad est utilisé pour les semoirs et monograines de la gamme Väderstad, le même iPad peut être utilisé pour plusieurs machines sur l'exploitation.

## Toujours mis à jour

Chez Väderstad, nous estimons qu'il est très important de soutenir et servir l'ensemble de nos clients au maximum. Par conséquent, toutes les mises à jour du logiciel E-Control sont faciles à télécharger gratuitement. Avec l'E-Control, vous êtes toujours sûr de bénéficier des dernières technologies et des solutions innovantes de Väderstad.

## Contrôle associé au ISOBUS Task Controller

L'utilisation de l'E-Control Väderstad avec un terminal ISOBUS permet un contrôle automatique des sections GPS et une modulation de dose. La liste des terminaux compatibles avec ISOBUS Task Controller est disponible sur notre page Internet [vaderstad.com](http://vaderstad.com) en effectuant la recherche « ISOBUS ».

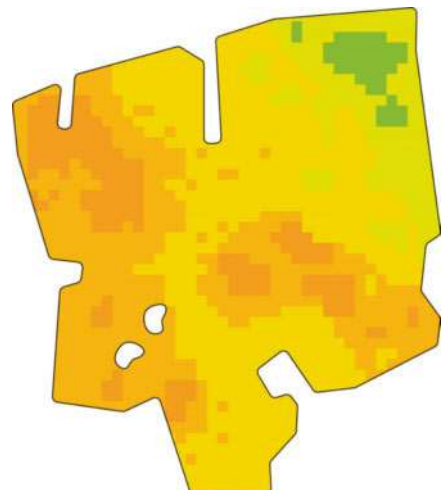

# Accessoires



## Système de commande

Le Rapid peut être utilisé avec l'E-Control, un terminal ISOBUS ou la ControlStation.



## Barre et anneau d'attelage

Options disponibles : anneau d'attelage 40/50mm, boule d'attelage 80mm, rotule d'attelage 42/51/71mm.

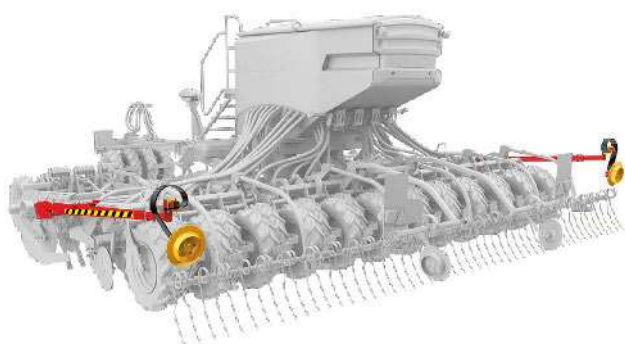

## Traceurs

Traceurs avec réglage facile selon les conditions de sol.

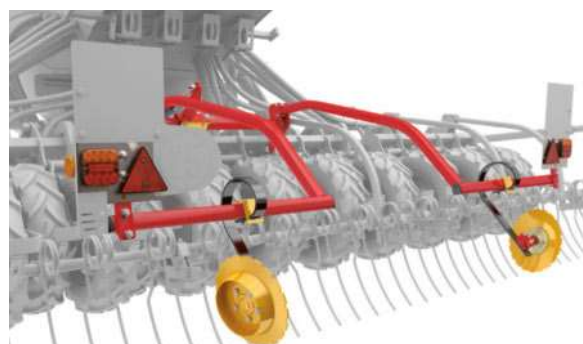

## Traceurs de pré-levée

Les traceurs de pré-levée se composent de disques traceurs marquant la ligne de jalonage, sans perturber le semis.



## Kit de micro-granulation

Le Rapid 300-400C/S avec BioDrill peut être équipé d'un kit de micro-granulation, permettant par exemple le placement d'un engrais starter lors du semis.



## Béquille hydraulique

La béquille hydraulique peut être montée sur les Rapid 300-400C/S et Rapid A 400-800S pour simplifier l'attelage.



#### **Packer pivot**

Les Rapid 300-400C/S et Rapid A 400-800S peuvent être équipés de 4 ou 6 roues pivotantes supplémentaires.



#### **Feux de travail**

Les feux de travail offrent un éclairage parfait lors des longues journées de travail pour le Rapid 400-800S.



#### **Réhausse de trémie**

La réhausse augmente le volume de la trémie de 750 litres pour le Rapid A 400-800S.



#### **Efface-traces**

Ameublissent le sol au niveau des passages de roues du tracteur. Adaptés au Rapid A 400-800S.



#### **Diffuseurs anti-limaces**

Permet l'application d'anti-limaces lors du semis. Adaptés aux Rapid A 400-800S et Rapid A 600-800C/J, équipés du BioDrill 360.



#### **Packer latéraux**

Consolidation du sol pour une levée parfaite en terres plus légères. Adaptés aux Rapid A 400-800S et Rapid A 600-800C/J.

	<b>RD 300C</b>	<b>RD 300S</b>	<b>RD 400C</b>	<b>RD 400S</b>
Largeur de travail (m)	3,0	3,0	4,0	4,0
Largeur de transport (m)	3,0	3,0	4,05	4,05
Hauteur de transport (m)	2,7	2,7	3,2	3,2
*Poids de base (kg)	2 900	2 400	3 800	3 400
Trémie (l)	3 150	3 000	4 350	4100
**Pression des éléments semeurs (kg)	82/245	70/210	90/230	75/215
Nombre d'éléments semeurs	24	24	32	32
Nombre d'enfouisseurs à engrais	12	-	16	-
Espacement inter-rangs semis (mm)	125	125	125	125
Espacement inter-rangs engrais (mm)	250	-	250	-
Dimension des roues	190/95-15	190/95-15	190/95-15	190/95-15
***Equipements hydrauliques requis	2-4 DE + RL	2-4 DE + RL	2-4 DE + RL	2-4 DE + RL
Débit d'huile requis (l/min)	70	70	70	70
Puissance requise (cv)	100-175	90-165	130-240	120-220

\*Avec CrossBoard Heavy

\*\*Enfouisseurs d'engrais escamotés, seuls les disques semeurs travaillent, trémie vide.

\*\*\*4 DE et 1 RL avec AutoPilot

	<b>RDA 400S</b>	<b>RDA 600S</b>	<b>RDA 800S</b>
Largeur de travail (m)	4,0	6,0	8,0
Largeur de transport (m)	3,0	3,0	3,0
Hauteur de transport (m)	3,1	3,1	4,0
Poids de base (kg)	5 200	6 000	7 700
Trémie (l)	2 900	3 100	3 100
Pression des éléments semeurs (kg)	117/255	110/205	88/175
Nombre d'éléments semeurs	32	48	64
Espacement inter-rangs semis (mm)	125	125	125
Dimension des roues	190/95-15	190/95-15	190/95-15
*Equipement hydraulique requis	3-4 DE + 1 RL 3/4"	3-4 DE + 1 RL 3/4"	3-4 DE + 1 RL 3/4"
Débit d'huile requis (l/min)	90	90	90
Puissance requise (cv)	130-210	180-350	240-400

\* Avec CrossBoard Heavy ou System Disc exigence de 3 DE + 3/4" RL. Avec System Agrilla CrossBoard Light, System Disc CrossBoard Light ou System Disc Aggressive CrossBoard Light exigence 4 DE + 3/4" RL.

DE = Double effet

RL = Retour libre

	<b>RDA 600C</b>	<b>RDA 600J</b>	<b>RDA 800C</b>	<b>RDA 800J</b>
Largeur de travail (m)	6,0	6,0	8,0	8,0
Largeur de transport (m)	3,0	3,0	3,0	3,0
Hauteur de transport (m)	3,5	3,5	4,0	4,0
Poids de base (kg)	7 300	6 950	8 700	7 600
Trémie (l)	6 000	6 000	6 000	6 000
Pression des éléments semeurs (kg)	95/195	90/190	85/165	75/155
Nombre d'éléments semeurs	48	48	64	64
Nombre d'enfouisseurs à engrais	24	-	32	-
Espacement inter-rangs semis (mm)	125	125	125	125
Espacement inter-rangs engrais (mm)	250	-	250	-
Dimension des roues (avant)	700/50-26.5"	700/50-26.5"	700/50-26.5"	700/50-26.5"
Dimension des roues (arrière)	190/95-15	190/95-15	190/95-15	190/95-15
*Equipement hydraulique requis	3 DE + 3/4 SE + 1 RL	3 DE + 3/4 SE + 1 RL	3 DE + 3/4 SE + 1 RL	3 DE + 3/4 SE + 1 RL
Débit d'huile requis (l/min)	125	100	125	100
Puissance requise (ch)	240-400	190-400	260-450	250-450

**\*Exigence hydraulique avec pompe PTO**

Si la capacité du circuit hydraulique du tracteur est inférieure à 160 l/min, une pompe PTO est obligatoire.

Machine équipée des outils avant CrossBoard Heavy  
= 3 DE + 3/4" RL

Machine équipée des outils avant System Agrilla CrossBoard  
Heavy ou System Disc CrossBoard Heavy = 4 DE + 3/4" RL

DE = Double effet  
RL = Retour libre

**\*Exigence hydraulique sans pompe PTO**

Si la capacité du circuit hydraulique du tracteur est supérieure à 160 l/min, une pompe PTO n'est pas obligatoire.

Machine équipée des outils avant CrossBoard  
Heavy = 4 DE + 3/4" RL

Machine équipée des outils avant System Agrilla  
CrossBoard Heavy ou System Disc CrossBoard  
Heavy = 5 DE + 3/4" RL



# Fiable et durable machines agricoles



*Garantie de 2 ans sur  
les semoirs, les semoirs  
monograines et les  
outils de travail du sol  
Väderstad.*



*Garantie de fabrication  
à vie sur tous les disques  
Väderstad d'origine.*



Là, où l'agriculture commence