



ГИДРАВЛИЧЕСКИЙ ЭКСКАВАТОР | JS330/370 LC/NLC

Полезная мощность двигателя: 210 кВт (281 л. с.) Эксплуатационная масса: 32 029 кг/37 636 кг



ПРОИЗВОДИТЕЛЬНОСТЬ И ЭФФЕКТИВНОСТЬ

ПРЕЖДЕ ЧЕМ ПОКУПАТЬ ЭКСКАВАТОР, СЛЕДУЕТ УБЕДИТЬСЯ, ЧТО ОН ДОСТАТОЧНО НАДЕЖЕН ДЛЯ ВЫПОЛНЕНИЯ ВСЕХ НЕОБХОДИМЫХ ЗАДАЧ. К СЧАСТЬЮ, ПРОЧНОСТЬ И НАДЕЖНОСТЬ ЯВЛЯЮТСЯ НЕОТЪЕМЛЕМЫМИ ХАРАКТЕРИСТИКАМИ МАШИН JCB JS330/370.



В основе нового двигателя DIESELMAX 672 лежит наша проверенная 4,8-литровая модель, для дополнительной долговечности оснащенная усиленным литым блоком цилиндров, опорной плитой, головкой блока цилиндров и кованым коленвалом.

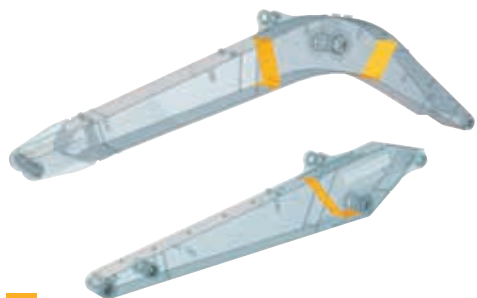

Стрела и рукоять

1 Усиленная стрела и рукоять моделей JCB JS330/370 выполнены из высокопрочной стали, а цельная нижняя пластина стрелы и внутренние перегородки обеспечивают долгий срок службы машины. Дополнительные противоизносные накладки на конце рукояти повышают ее долговечность.

2 Наши усовершенствованные процессы производства и сборки гарантируют качество и точность выпускаемых компонентов.

Мы проводим анализ методом конечных элементов и тщательно тестируем основные компоненты на прочность для обеспечения их долговечности.



Компоненты

3 При сборке экскаваторов JCB JS330/370 используются лучшие в отрасли компоненты, в том числе новый двигатель JCB DIESELMAX 672, гусеницы Bergo, насосы Kawasaki и гидрораспределители Kayaba.

Двигатель JCB DIESELMAX 672 оснащен высокопроизводительной многоступенчатой системой фильтрации топлива. Она включает систему отделения воды и 10-микронный фильтр первого уровня, за которым следует 2-микронный фильтр тонкой очистки и 2-микронный фильтр сверхтонкой очистки. Данная система защищает от различных типов загрязнителей в топливе.





Структурная прочность

- 4** В высокопрочной ходовой части моделей JCB JS330/370 используется полностью сварная X-образная конструкция рамы для длительного сохранения прочности даже в самых сложных условиях эксплуатации.
- 5** Поворотная рама секции закрытого корпуса повышает прочность и снижает нагрузки. Она также устойчива к повреждениям при ударах.
- 6** Высоконадежная поворотная платформа модели JS330/370 обеспечивает максимальную долговечность конструкции.
- 7** Крепкая, надежная конструкция двери обеспечивает высокую прочность и жесткость.

РАСКРЫВАЕМ ДЕТАЛИ: ВАЖНЫЙ ФАКТ

Башня модели JCB JS330/370 приварена как к верхней, так и к нижней плоскости ходовой части.

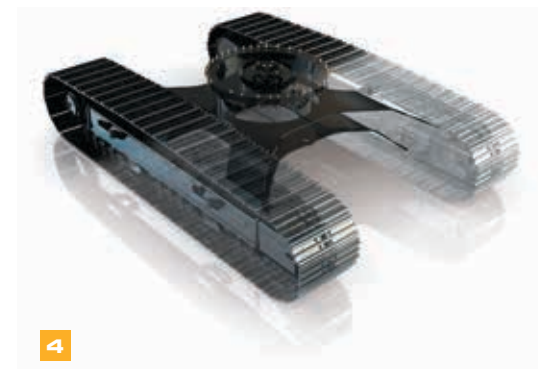

4

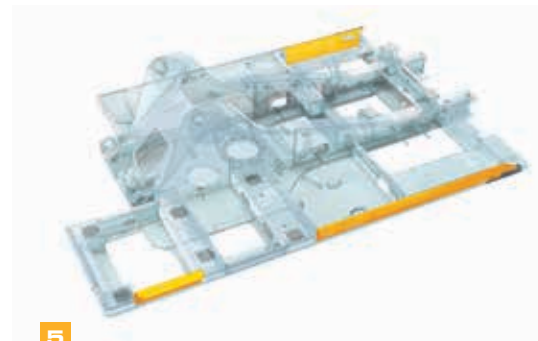

5

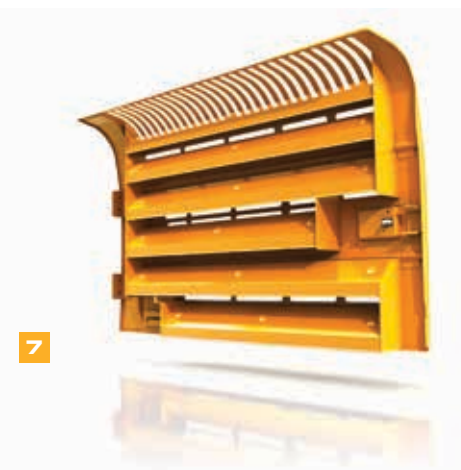

7



6

МАКСИМУМ ПРОИЗВОДИТЕЛЬНОСТИ, МИНИМУМ ЗАТРАТ

СЕЙЧАС КАК НИКОГДА ВАЖНО ЭКОНОМИТЬ ДЕНЬГИ И ВРЕМЯ, А ЛИНЕЙКА JCB JS330/370 СПЕЦИАЛЬНО РАЗРАБОТАНА ДЛЯ ЭТОГО.



3

Повышенная результативность

1 Мощное усилие отрыва на ковше 272 кН и малое время цикла делают модели JS330/370 невероятно производительными во всех сферах применения.

2 Одновременное перемещение и выемка грунта производится плавно и быстро благодаря интуитивно понятному многофункциональному управлению.

Эффективность

Усовершенствованная гидравлическая технология всегда обеспечивает запуск машины в холостом режиме для максимальной экономии топлива.

Оптимизированные параметры гидравлического насоса и улучшенная конфигурация клапанов гидрораспределителя обеспечивают подачу лишь необходимого потока, предотвращая излишние затраты энергии.

1



2

Экскаватор JS330/370 имеет регулируемые диапазоны мощности, которые позволяют настроить производительность и, таким образом, экономичность, в зависимости от выполняемой работы.

3 Новая электронная система управления SMART Control и соответствующие стандарту Tier 2 двигатели JCB DIESELMAX отлично работают вместе, даже при низких оборотах двигателя обеспечивая главную работу и высокий крутящий момент, до максимальной мощности — 210 кВт (281 л. с.).

Благодаря новейшей технологии сгорания JCB EcoMAX, современной системе управления двигателем, вентилятору с переменной скоростью вращения и улучшенной системе охлаждения двигатель DIESELMAX 672 потребляет на 25 % меньше топлива, чем предыдущая модель.



3



РАСКРЫВАЕМ ДЕТАЛИ:

ВАЖНЫЙ ФАКТ

В целях экономии топлива функция автоматического перехода в режим холостого хода JCB снижает обороты двигателя, когда гидросистема не используется.

Устойчивость, гидравлическая система и навесное оборудование

4 Инновационная система регенерации гидравлической жидкости от JCB восстанавливает рабочую среду в цилиндрах для снижения времени циклов и расхода топлива.

5 Концевое демпфирование стрелы и рукояти моделей JCB JS330/370 предотвращает передачу ударных нагрузок, защищает машину и повышая комфорт оператора.

6 Экскаваторы JCB JS330/370 обладают прочной, устойчивой рабочей платформой, что сокращает время цикла.

Для обеспечения универсальности JCB предлагает полный ассортимент дополнительных гидролиний, в том числе вспомогательной совмещенной гидролинии для работы гидромолотом и гидролинии с низким потоком.



МАКСИМАЛЬНЫЙ КОМФОРТ

ПРИ РАЗРАБОТКЕ ЭКСКАВАТОРОВ JCB ОСНОВНОЕ ВНИМАНИЕ УДЕЛЯЛОСЬ КОМФОРТУ ОПЕРАТОРА. ЭТО ХОРОШО ДЛЯ НИХ, НО ЕЩЕ ЛУЧШЕ ДЛЯ ВАС. В КОНЦЕ КОНЦОВ, ПОВЫШЕННЫЙ КОМФОРТ И ПРОСТОТА ЭКСПЛУАТАЦИИ ОЗНАЧАЮТ ПРЕВОСХОДНУЮ ПРОИЗВОДИТЕЛЬНОСТЬ.

Улучшенная обзорность

1 Разделение лобового стекла в соотношении 70:30 обеспечивает оператору машин JCB JS330/370 превосходную обзорность вперед. Отличная видимость зоны у передней части правой гусеницы повышает уровень безопасности и упрощает рытье траншей и маневрирование.

2 Инновационный капот с низкой линией обеспечивает непревзойденную обзорность назад.

Удобство управления

3 Многофункциональный 3,5-дюймовый цветной дисплей дает возможность настройки главного экрана и мгновенно отображает сведения об эксплуатации машины, которые можно легко прочитать при любом освещении.

Оptionальная функция выбора инструмента JS330/370 позволяет быстро и точно настроить вспомогательные гидролинии в соответствии с требованиями потока и давления любого навесного оборудования.



Многослойное стекло в большом окне на крыше обеспечивает оператору машины JS330/370 оптимальную обзорность при работе на высоте.

Удобные, легко и плавно регулируемые органы управления повышают комфорт оператора и производительность. Кнопка включения режима кратковременного повышения мощности на джойстике позволяет быстро увеличить гидравлическую мощность машин JS330/370.

Сбалансированный поворотный механизм и электронно-гидравлическое торможение вращения платформы обеспечивают высокую скорость и точность работы.



5

Условия работы оператора

4 Экскаваторы JS330/370 обеспечивают более тихие условия работы как внутри, так и снаружи машины. Мы снизили уровни шумов до 73 дБ(А) внутри и до 103 дБ(А) снаружи, поэтому машину можно использовать в любом месте и в любое время.

В кабинах машин JCB JS330/370 используется 6 вискозно-резиновых подушек для максимального снижения шума и вибрации.

Положительное давление в кабине обеспечивает защиту от пыли.



6

5 Система управления климатом JCB обеспечивает точный контроль температуры в кабине за счет свежего или рециркулируемого воздуха. Функции предотвращения запотевания и обледенения обеспечивают постоянную прозрачность лобового стекла машин JS330/370.

6 Позади сиденья оператора находится большой лоток для вещей.

7 Большая площадь пола и укрупненные педали с увеличенным сцеплением обеспечивают простоту и точность перемещения.



7



Кабина и органы управления машин JS330/370 регулируются независимо, что позволяет легко подобрать оптимальное рабочее положение.

Мы предлагаем опциональные варианты кресла оператора, рассчитанные на разные области применения.

4

МЕНЬШЕ ОБСЛУЖИВАНИЯ, БОЛЬШЕ РАБОТЫ

МЫ СОЗДАЛИ JCB JS330/370 ПРОСТЫМ И НЕПРИХОТЛИВЫМ В ОБСЛУЖИВАНИИ. БЛАГОДАРЯ ЭТОМУ ЭКСКАВАТОРЫ ДОСТУПНЫ, ЭФФЕКТИВНЫ И ВЫСОКОПРОИЗВОДИТЕЛЬНЫ. МЫ ПОМОГАЕМ ВАМ ПОЛУЧИТЬ МАКСИМУМ ВЫГОДЫ ИЗ ИСПОЛЬЗОВАНИЯ НАШИХ МАШИН.



Благодаря использованию насыщенных графитом бронзовых втулок смазочные интервалы стрелы и рукояти машин JS330/370 увеличились до 1000 часов при работе в нормальных условиях.



Главное — удобство

1 Доступ к воздушному фильтру машин JS330/370 удобен, а двухэлементная конструкция упрощает его очистку.

2 Централизованное расположение фильтров (гидравлического масла и топлива) в машинах JCB JS330/370 ускоряет и облегчает техническое обслуживание.

СЕРВИСНЫЕ ИНТЕРВАЛЫ	
Масло двигателя и масляный фильтр	Каждые 500 моточасов
Гидравлическое масло	Каждые 5000 моточасов
Фильтр гидравлического масла	Каждые 1000 моточасов

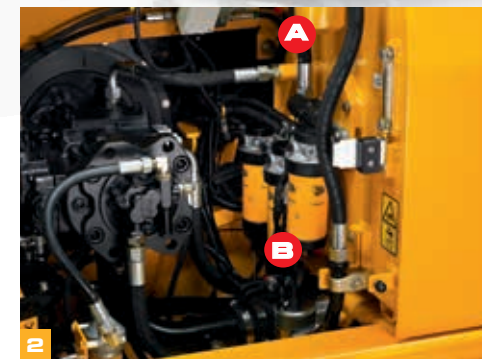

(А) Фильтры гидравлического масла (В) Топливные фильтры

Все под рукой

3 Управление Smart от JCB автоматически проверяет уровень моторного масла и охлаждающей жидкости при запуске машины.

4 Радиатор двигателя, система охлаждения гидравлики и интеркулер на машинах JCB JS330/370 расположены рядом, поэтому их индивидуальное обслуживание и очистка выполняются очень легко.

5 Для максимального сокращения времени простоя при обслуживании машин JCB JS330/370 можно обратиться к местному дилеру JCB и к нашим квалифицированным специалистам. Закажите оригинальные запчасти JCB через Интернет, и в 95 % случаев они будут доставлены вам на следующий день. Для обеспечения дополнительной безопасности и защиты машины закажите дополнительный пакет услуг, например систему удаленного мониторинга машин JCB LiveLink.



РАСКРЫВАЕМ ДЕТАЛИ: ВАЖНЫЙ ФАКТ
Точки смазки на машинах JCB JS330/370 централизованы для удобства и безопасности доступа.

Капот машин JCB JS330/370 легко открывается и закрывается с помощью пневматических цилиндров, а большие и широкие отсеки для обслуживания обеспечивают превосходный доступ к компонентам.



3



4



5



5



БЕЗОПАСНЫЙ ВЫБОР

БЕЗОПАСНОСТЬ НА СТРОИТЕЛЬНОЙ ПЛОЩАДКЕ ВАЖНЕЕ ВСЕГО, ПОЭТОМУ ПРИ РАЗРАБОТКЕ JS330/370 МЫ ВКЛЮЧИЛИ КАК МОЖНО БОЛЬШЕ СОВРЕМЕННЫХ ЗАЩИТНЫХ СРЕДСТВ. ОДНИМ СЛОВОМ, ВАШИ ОПЕРАТОРЫ В НАДЕЖНЫХ РУКАХ.



1

1 Капот экскаваторов JCB JS330/370 открывается спереди назад, что обеспечивает удобный и безопасный доступ для обслуживания двигателя.

2 Для дополнительного душевного комфорта кабины JCB JS330/370 доступны с опциональной защитой от опрокидывания (ROPS) и падающих предметов (FOPS).

3 Блокировка уровня безопасности JCB полностью изолирует гидравлические функции во избежание непреднамеренных движений. Система 2GO гарантирует, что машину JCB JS330/370 можно запустить только тогда, когда гидравлика находится в безопасном заблокированном положении, путем выполнения двух операций.

4 Большая площадь остекления и низкий капот машин JCB JS330/370 обеспечивают отличную обзорность.

5 На ступенях и платформах машин JCB JS330/370 установлены несколько стальных пластин с перфорацией для оптимального сцепления обуви с поверхностью даже во время дождя и при обледенении. Болты, удерживающие пластины, утоплены для снижения риска при движении машины.

6 Опциональные камеры заднего и бокового вида JCB позволяют легко видеть, что происходит позади и сбоку машины, на мониторе JCB Smart Controller.

7 На машину JCB JS330/370 можно установить полный комплект зеркал — боковых и заднего вида — для обеспечения круговой обзорности и соответствия требованиям безопасности.



Между насосами и двигателем машины стандартно устанавливается перегородка теплозащитного экрана для защиты от перегрева и шума.



2



3

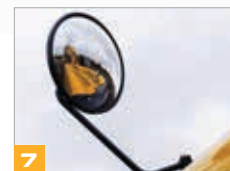

7



6



5



5



7

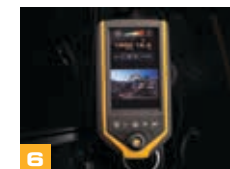

6

LIVELINK — УМНЫЙ ПОМОЩНИК

LIVELINK — ЭТО ИННОВАЦИОННАЯ ПРОГРАММНАЯ СИСТЕМА, ПОЗВОЛЯЮЩАЯ УДАЛЕННО УПРАВЛЯТЬ МАШИНАМИ JCB ЧЕРЕЗ ИНТЕРНЕТ, ЭЛЕКТРОННУЮ ПОЧТУ ИЛИ МОБИЛЬНЫЙ ТЕЛЕФОН. СИСТЕМА ПРЕДОСТАВЛЯЕТ ДОСТУП К РАЗЛИЧНОЙ ПОЛЕЗНОЙ ИНФОРМАЦИИ О МАШИНАХ, ХРАНЯЩЕЙСЯ В ЗАЩИЩЕННОМ ЦЕНТРЕ, ВКЛЮЧАЯ ПРЕДУПРЕЖДЕНИЯ О НЕПОЛАДКАХ, ОТЧЕТЫ ОБ УРОВНЕ ТОПЛИВА И ЖУРНАЛ СОБЫТИЙ.

Производительность и сокращение затрат

Система JCB LiveLink предоставляет информацию о времени работы на холостом ходу и расходе топлива машины, помогая уменьшить расход топлива, сэкономить средства и повысить производительность. Сведения о местоположении машин позволяют повысить эффективность их эксплуатации и даже сократить расходы на страхование.

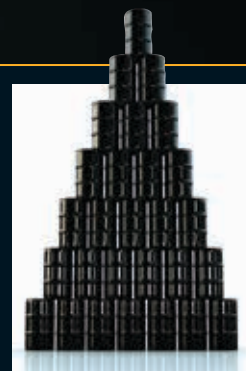

Преимущества при техобслуживании

Удобство управления техническим обслуживанием — точный контроль моточасов и уведомления о техобслуживании упрощают планирование техобслуживания, а сведения о местоположении машин в реальном времени помогают эффективно управлять парком. Также доступны критически важные предупреждения о работе машин и журнальные записи о техническом обслуживании.



Безопасность

Система LiveLink в реальном времени предупреждает о выходе машины за пределы предварительно заданной рабочей зоны, а также о ее несанкционированном использовании в нерабочее время. Среди других преимуществ — информация о местоположении в реальном времени и улучшенное электронное управление (связь LiveLink с иммобилайзером или электронным управлением).



ДОПОЛНИТЕЛЬНЫЕ ПРЕИМУЩЕСТВА

КОМПАНИЯ JCB ОКАЗЫВАЕТ ПЕРВОКЛАССНУЮ ПОДДЕРЖКУ СВОИМ ЗАКАЗЧИКАМ ПО ВСЕМУ МИРУ. ГДЕ БЫ ВЫ НИ НАХОДИЛИСЬ, КАКОЙ БЫ ВОПРОС У ВАС НИ ВОЗНИК, МЫ БЫСТРО ПРИБУДЕМ НА МЕСТО И ПОМОЖЕМ ОБЕСПЕЧИТЬ РАБОТУ ВАШИХ МАШИН СООТВЕТСТВЕННО ИХ ПОЛНОМУ ПОТЕНЦИАЛУ.



1

1 Техническая поддержка JCB может обеспечить мгновенную связь с экспертами завода независимо от времени суток, а отделы финансирования и страхования компании всегда готовы быстро предоставить гибкие и конкурентоспособные ценовые предложения.

2 Глобальная сеть центров поставки запчастей JCB представляет собой еще один пример высокой эффективности. Наличие 16 региональных центров позволяет нам доставить 95 % всех запчастей в любую точку земного шара в течение 24 часов. Оригинальные запчасти JCB спроектированы так, чтобы работать в гармонии с вашей машиной, обеспечивая при этом оптимальную эффективность и производительность.



2

3 Набор услуг JCB Assetcare предлагает полный пакет расширенных гарантий и соглашений об обслуживании, а также договоров на проведение обслуживания и/или ремонта. Независимо от выбранных вами услуг наши группы технического обслуживания, находящиеся по всему миру, быстро и качественно выполняют ремонтные работы по гарантии, проведут техобслуживание по приемлемым расценкам и предоставят запрошенные ценовые предложения.



3

Примечание. Система JCB LIVELINK и расширенная гарантия JCB ASSETCARE могут быть недоступны в вашем регионе. Для получения дополнительных сведений обратитесь к местному дилеру JCB.

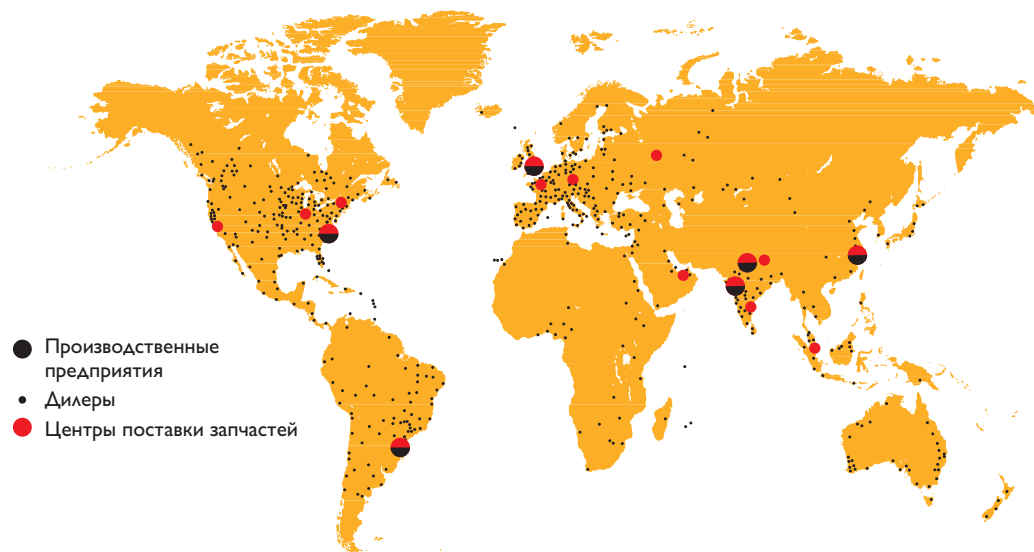

ГАБАРИТНЫЕ РАЗМЕРЫ

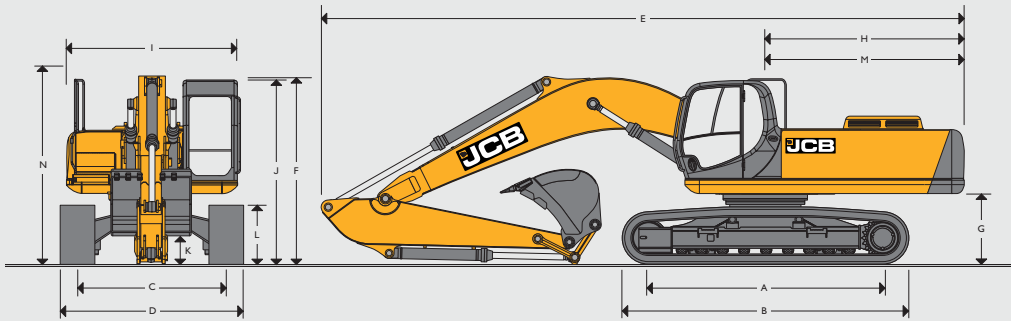

ГАБАРИТНЫЕ РАЗМЕРЫ

Модель		JS330 LC	JS330 NLC	JS370 LC	JS370 NLC
A	Длина контакта гусениц	мм 3965	3965	4022	4022
B	Общая длина ходовой части	мм 4843	4843	4947	4947
C	Ширина колеи	мм 2600	2390	2600	2390
D	Ширина с учетом гусениц (башмак гусеницы 600 мм)	мм 3200	2990	3200	2990
D	Ширина с учетом гусениц (башмак гусеницы 700 мм)	мм 3300	3090	3300	3090
D	Ширина с учетом гусениц (башмак гусеницы 800 мм)	мм 3400	3190	3400	3190
D	Ширина с учетом гусениц (башмак гусеницы 900 мм)	мм 3500	3290	3500	3290
G	Просвет под противовесом	мм 1190	1190	1215	1215
H	Радиус поворота задней части	мм 3571	3571	3571	3571
I	Габаритная ширина кузова	мм 2990	2990	2990	2990
J	Высота по кабине	мм 3177	3177	3202	3202
K	Дорожный просвет	мм 500	500	530	530
L	Высота гусеницы	мм 1011	1011	1024	1024
M	Длина задней части	мм 3563	3563	3563	3563
N	Высота по поручням	мм 3335	3335	3359	3359

Стандартная стрела 6,45 м

Длины рукояти		2,21 м	2,63 м	3,23 м	4,03 м	2,21 м	2,63 м	3,23 м	4,03 м
E	Транспортная длина	мм 11 384	11 294	11 194	11 284	11 413	11 353	11 253	11 333
F	Транспортная высота	мм 3610	3570	3360	3850	3440	3510	3280	3700

Стрела ME 6,10 м

Длины рукояти		2,21 м	2,63 м	2,21 м	2,63 м
E	Транспортная длина	мм 11 034	10 944	10 853	10 763
F	Транспортная высота	мм 3610	3570	3500	3570

ДВИГАТЕЛЬ

Модель	JCB Dieselmax 672, соответствует стандарту Tier 2.
Тип	Четырехтактный рядный шестцилиндровый дизельный двигатель с турбонадувом, жидкостным охлаждением, промежуточным охлаждением и системой прямого впрыска с общей топливной магистралью.
Номинальная мощность (полезная)	210 кВт (281 л. с.) при 1900 об/мин.
Рабочий ход поршня	7,2 литра
Очистка воздуха	Сухой элемент с дополнительным предохранительным элементом и находящийся в кабине предупреждающий индикатор
Стартер	24 вольта.
Аккумуляторы	2 x 12 Вольт
Генератор	24 Вольт, 50 А

СИСТЕМА ПОВОРОТА ПЛАТФОРМЫ

Поворачивающий электродвигатель	Аксиальный поршневого типа
Тормоз для поворота	Гидравлическое торможение и стояночный тормоз дискового типа, подводимый пружиной
Крутящий момент при повороте	JS330: 111 кНм JS370: 129 кНм
Скорость поворота	JS330: 8,7 об/мин JS370: 9,1 об/мин
Механизм поворота	Большого диаметра, с внутренними зубцами и смазкой в герметичной ванне

ХОДОВАЯ ЧАСТЬ

Варианты ходовой части	LC - удлиненная ходовая часть и NLC - узкая удлиненная ходовая часть
Конструкция	Полностью сварная, рама типа X с центральными защищающими нижнюю часть и наклонными лонжеронами и отверстиями для удаления грязи под верхними роликами
Точка восстановления	Передняя и задняя
Варианты башмака гусеницы	600, 700, 800 и 900 мм
Верхние и нижние ролики	Закаленные, закрытые и смазываемые
Регулировка гусениц	С помощью цилиндров со смазкой.
Направляющее колесо гусеницы	Закрытое и смазываемое с пружинным возвратом
Тип гусеницы	Закрытая и смазываемая
Кол-во направляющих гусеницы	Две на сторону
Кол-во нижних роликов	9 на сторону
Кол-во верхних роликов	Две на сторону
Кол-во башмаков гусеницы	JS330: по 50 с каждой стороны; JS370: по 48 с каждой стороны

МЕХАНИЗМ ХОДА

Тип	Полностью гидростатический, три скорости с автопереключением	
Ходовые моторы	Регулируемые с наклонным диском аксиально-поршневого типа, полностью защищенные в пределах рамы ходовой части	
Бортовая передача	Планетарный редуктор со звездочками, устанавливаемыми на болтах	
Рабочий тормоз	Уравнительные клапаны ECO (втягивание и разгрузка)	
Стояночный тормоз	Автоматический пружинный дискового типа с гидравлическим механизмом растормаживания.	
Преодолеваемый подъем	Продолжительная при 70 % (35 градусов)	
Скорость движения	JS330	JS370
	Высокая – 5,2 км/ч	Высокая – 5,4 км/ч
	Средняя – 3,5 км/ч	Средняя – 3,1 км/ч
	Низкая – 2,4 км/ч	Низкая – 2,2 км/ч
Тяговое усилие	226 кН	293 кН

ЭКСКАВАТОРНОЕ ОБОРУДОВАНИЕ – МОНОСТРЕЛА

Монострела предлагается с рукоятями разной длины для удовлетворения различных требований к вылету, глубине копания, возможности загрузки поверх бортов и усилию отрыва. Для использования гидравлического молота и других тяжелых работ дополнительная прочность обеспечивается полностью проваренными структурами. Предлагаются сварные тяги поворота ковша с различными точками подъема.

ЭКСКАВАТОРНОЕ ОБОРУДОВАНИЕ – СТРЕЛА ME

Монострела длиной 6,1 м в сочетании с укороченной рукоятью оптимизирует эффективность подъема, максимально увеличивая грузоподъемность ковша. Для применения при крупных земляных работах.

ЗАПРАВочНЫЕ ЕМКОСТИ

Топливный бак	Литры	590
Охлаждающая жидкость двигателя	Литры	45
Моторное масло	Литры	25
Поворотный редуктор	Литры	14,5
Гусеничный редуктор (на каждой стороне)	Литры	5
Гидравлическая система	Литры	430
Бак для гидравлической жидкости	Литры	239

ГИДРАВЛИЧЕСКАЯ СИСТЕМА

Открытая в центре система гидравлического управления с понижением и сдвоенными поршневыми насосами переменного расхода, обеспечивающими поток по требованию

Насосы

Главные насосы	2 аксиальных насоса с регулируемым рабочим объемом поршневого типа.
Максимальный расход	JS330: 2 x 290 л/мин JS370: 2 x 304 л/мин
Насос сервомеханизма	Тип шестерни
Максимальный расход	28,5 л/мин.

Управляющий клапан

Комбинация четырех и пяти золотниковых управляющих клапана со вспомогательным запасным золотником в качестве стандартной опции.

Параметры перепускного клапана

Стрела/рукоять/ковш	319 бар
В режиме кратковременного повышения мощности	348 бар
Контур вращения поворотной платформы	284 бар
Контур хода	343 бар
Управление сервоклапаном	45 бар

Фильтры

В баке	150 микрон, сетчатый фильтр на впуске
Главная возвратная линия	10 микрон, стекловолоконный элемент.
Обводная линия системы Plexus	1,5 микрон, бумажный элемент
Управляющая линия	10 микрон, бумажный элемент
На возврате для гидравлического клапана	10 микрон, усиленный элемент из микроформы

СТАНДАРТНЫЕ ЭКСКАВАТОРНЫЕ КОВШИ – JS330

Варианты ковша		Ковш общего назначения				Усиленный ковш			
		950	1400	1550	1800	950	1400	1550	1800
Ширина ковша	мм	950	1400	1550	1800	950	1400	1550	1800
Объем ковша	м³	0,86	1,43	1,62	1,93	0,86	1,43	1,62	1,93
Масса ковша	кг	834	1058	1145	1277	925	1189	1268	1428

Монострела 6,45 м

2,21 м	□	□	□	□	□	□	□	□	□
2,63 м	□	□	□	□	□	□	□	□	□
3,23 м	□	□	□	●	□	□	□	□	●
4,03 м	□	□	●	■	□	□	●	■	■

Стрела ME 6,10 м

2,21 м	□	□	□	□	□	□	□	□	□
2,63 м	□	□	□	□	□	□	□	□	□

- = Удельная масса материала до 2000 кг/м³.
- = Удельная масса материала до 1600 кг/м³.
- = Удельная масса материала до 1200 кг/м³.

Эти рекомендации касаются ходовой части LC, оснащенной гусеницами 600 мм и быстросъемной кареткой JCB. Рекомендации носят справочный характер. За дополнительной информацией и для правильного выбора навесного оборудования в соответствии с областью применения обратитесь к своему дистрибьютору.

МАССА И УДЕЛЬНОЕ ДАВЛЕНИЕ НА ГРУНТ – JS330

С учетом массы ковша объемом 1,43 м³, массы оператора, полностью заправленного топливного бака и рукоятки длиной 3,23.

		Башмаки 600 мм	Башмаки 700 мм	Башмаки 800 мм	Башмаки 900 мм
Монострела JS330 NLC					
Вес машины	кг	33 224	33 624	34 024	34 424
Реактивное давление на грунт	кг/см²	0,66	0,57	0,50	0,45

Монострела JS330 LC

Вес машины	кг	33 364	33 764	34 164	34 564
Реактивное давление на грунт	кг/см²	0,66	0,57	0,51	0,45

Длина стрелы ME JS330 NLC:

Вес машины	кг	32 972	33 372	33 772	34 172
Реактивное давление на грунт	кг/см²	0,65	0,56	0,50	0,45

Длина стрелы ME JS330 LC:

Вес машины	кг	33 112	33 512	33 912	34 312
Реактивное давление на грунт	кг/см²	0,65	0,57	0,50	0,45

СТАНДАРТНЫЕ ЭКСКАВАТОРНЫЕ КОВШИ – JS370

Варианты ковша		Ковш общего назначения				Усиленный ковш			
		950	1400	1550	1800	950	1400	1550	1800
Ширина ковша	мм	950	1400	1550	1800	950	1400	1550	1800
Объем ковша	м³	0,86	1,43	1,62	1,93	0,86	1,43	1,62	1,93
Масса ковша	кг	834	1058	1145	1277	925	1189	1268	1428

Монострела 6,45 м

2,21 м	□	□	□	□	□	□	□	□	□
2,63 м	□	□	□	□	□	□	□	□	□
3,23 м	□	□	□	□	□	□	□	□	□
4,03 м	□	□	□	●	□	□	□	□	●

Стрела ME 6,10 м

2,21 м	□	□	□	□	□	□	□	□	□
2,63 м	□	□	□	□	□	□	□	□	□

- = Удельная масса материала до 2000 кг/м³.
- = Удельная масса материала до 1600 кг/м³.
- = Удельная масса материала до 1200 кг/м³.

Эти рекомендации касаются ходовой части LC, оснащенной гусеницами 600 мм и быстросъемной кареткой JCB. Рекомендации носят справочный характер. За дополнительной информацией и для правильного выбора навесного оборудования в соответствии с областью применения обратитесь к своему дистрибьютору.

МАССА И УДЕЛЬНОЕ ДАВЛЕНИЕ НА ГРУНТ – JS370

С учетом массы ковша объемом 1,93 м³, массы оператора, полностью заправленного топливного бака и рукоятки длиной 3,23 м.

		Башмаки 600 мм	Башмаки 700 мм	Башмаки 800 мм	Башмаки 900 мм
Монострела JS370 NLC					
Вес машины	кг	36 142	36 587	37 032	37 477
Реактивное давление на грунт	кг/см²	0,69	0,60	0,53	0,48

Монострела JS370 LC

Вес машины	кг	36 301	36 746	37 191	37 636
Реактивное давление на грунт	кг/см²	0,70	0,60	0,53	0,48

Длина стрелы ME JS370 NLC:

Вес машины	кг	36 048	36 493	36 938	37 383
Реактивное давление на грунт	кг/см²	0,69	0,60	0,53	0,48

Длина стрелы ME JS370 LC:

Вес машины	кг	36 207	36 652	37 097	37 542
Реактивное давление на грунт	кг/см²	0,69	0,60	0,53	0,48

РАЗМЕРЫ ПРИ ВЫПОЛНЕНИИ РАБОТ: МОНОСТРЕЛА 6,45 М

		JS330		JS370		
Длина рукояти:						
A	Максимальный вылет	мм	10 170	10 570	10 060	10 460
B	Максимальный вылет на уровне земли	мм	9960	10 370	9850	10 255
C	Максимальная глубина копания	мм	6370	6800	6250	6680
D	Максимальная высота копания	мм	9740	9980	9510	9730
E	Максимальная высота выгрузки	мм	6710	6910	6800	7000
F	Максимальная глубина резания при вертикальном положении	мм	5020	5610	2390	2910
G	Минимальный радиус поворота	мм	4670	4640	4740	4710
	Поворот ковша	градусы	184,5	184,5	185	185
	Усилие отрыва на рукояти при режиме кратковременного повышения мощности	кНм	209,3	182,6	248,1	216,6
	Усилие отрыва на ковше при режиме кратковременного повышения мощности	кНм	236,8	236,8	271,8	271,8
Длина рукояти:						
A	Максимальный вылет	мм	11 130	11 860	11 020	11 760
B	Максимальный вылет на уровне земли	мм	10 940	11 680	10 820	11 570
C	Максимальная глубина копания	мм	7390	8190	7270	8070
D	Максимальная высота копания	мм	10 280	10 550	10 020	10 220
E	Максимальная высота выгрузки	мм	7190	7460	7260	7570
F	Максимальная глубина резания при вертикальном положении	мм	6340	7120	3580	4390
G	Минимальный радиус поворота	мм	4510	4520	4570	4620
	Поворот ковша	градусы	184,5	184,5	185	185
	Усилие отрыва на рукояти при режиме кратковременного повышения мощности	кНм	151,5	131,2	179,6	154,2
	Усилие отрыва на ковше при режиме кратковременного повышения мощности	кНм	236,8	236,8	271,8	271,8
Стрела ME – длина стрелы: 6,10 м						
Длина рукояти:						
A	Максимальный вылет	мм	9782	10 190	9782	10 190
B	Максимальный вылет на уровне земли	мм	9566	9984	9566	9984
C	Максимальная глубина копания	мм	5960	6387	5960	6387
D	Максимальная высота копания	мм	9450	9722	9450	9722
E	Максимальная высота выгрузки	мм	6662	6898	6662	6898
F	Максимальная глубина резания при вертикальном положении	мм	3097	3690	3097	3690
G	Минимальный радиус поворота	мм	4350	4347	4350	4347
	Поворот ковша	градусы	184,5	184,5	184,5	184,5
	Усилие отрыва на рукояти при режиме кратковременного повышения мощности	кНм	209,3	182,6	244,6	213,5
	Усилие отрыва на ковше при режиме кратковременного повышения мощности	кНм	236,8	236,8	271,8	271,8

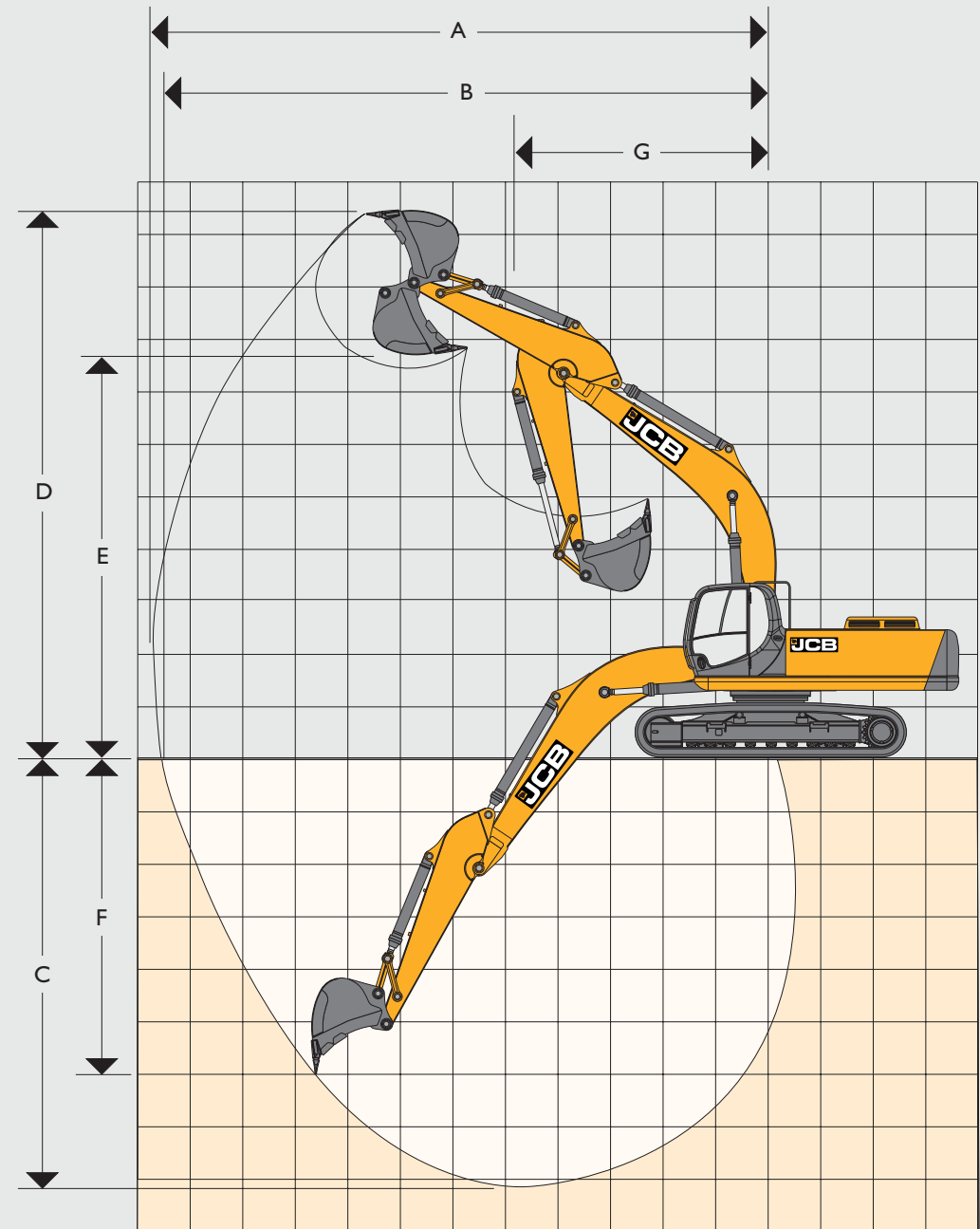

ГРУЗОПОДЪЕМНОСТЬ – Длина рукояти: 2,21 м, стрела: 6,45 м, гусеничные звенья: 600 мм, стройным грунтозацепом.

JS330 LC, МОНОСТРЕЛА

Точка загрузки	Вылет от центра поворота платформы														
	1,5 м		3 м		4,5 м		6 м		7,5 м		9 м		Макс. вылет		
															
Высота	кг	кг	кг	кг	кг	кг	кг	кг	кг	кг	кг	кг	кг	кг	мм
7,5 м							8640*	8640*					8580*	8100	6491
6 м							8960*	8960*	8240*	6310			8240*	6270	7523
4,5 м					12 990*	12 990*	9900*	8640	8470*	6170			7970	5390	8151
3 м							11 000*	8150	8880	5940			7370	4950	8467
1,5 м							11 760*	7770	8650	5730			7200	4810	8506
0 м					15 700*	11 470	11 840	7580	8520	5610			7420	4930	8273
- 1,5 м					14 560*	11 530	11 340*	7550	8520	5610			8160	5390	7741
- 3 м			14 810*	14 810*	12 550*	11 730	9820	7690					8190*	6480	6842
- 4,5 м					8820*	8820*							7170*	7170*	5388





ГРУЗОПОДЪЕМНОСТЬ – Длина рукояти: 2,63 м, стрела: 6,45 м, гусеничные звенья: 600 мм, стройным грунтозацепом.

JS330 LC, МОНОСТРЕЛА

Точка загрузки	Вылет от центра поворота платформы														
	1,5 м		3 м		4,5 м		6 м		7,5 м		9 м		Макс. вылет		
															
Высота	кг	кг	кг	кг	кг	кг	кг	кг	кг	кг	кг	кг	кг	кг	мм
7,5 м													7960*	7230	7008
6 м							8530*	8530*	7810*	6430			7720*	5770	7972
4,5 м					12 240*	12 240*	9520*	8800	8180*	6250			7420	5030	8567
3 м					14 820*	12 400	10 690*	8290	8730*	6010			6910	4650	8867
1,5 м					14 130*	11 680	11 600*	7870	8710	5780			6760	4520	8905
0 м					16 070*	11 460	11 890	7620	8540	5630			6940	4620	8682
- 1,5 м			11 800*	11 800*	15 140*	11 480	11 580*	7550	8490	5590			7540	5000	8178
- 3 м			16 800*	16 800*	13 380*	11 650	10 390*	7640					7950*	5860	7334
- 4,5 м			12 540*	12 540*	10 220*	10 220*	7380*	7380*					7370*	7370*	6004

ГРУЗОПОДЪЕМНОСТЬ – Длина рукояти: 3,23 м, стрела: 6,45 м, гусеничные звенья: 600 мм, стройным грунтозацепом.

JS330 LC, МОНОСТРЕЛА

Точка загрузки	Вылет от центра поворота платформы														
	1,5 м		3 м		4,5 м		6 м		7,5 м		9 м		Макс. вылет		
															
Высота	кг	кг	кг	кг	кг	кг	кг	кг	кг	кг	кг	кг	кг	кг	мм
7,5 м										6740*	6580		5540*	5540*	7713
6 м										7210*	6530		5350*	5140	8597
4,5 м							8830*	8830*	7680*	6320	6540*	4680	5350*	4540	9150
3 м					13 720*	12 750	10 100*	8390	8320*	6040	6770	4560	5530*	4220	9432
1,5 м					15 630*	11 850	11 190*	7910	8710	5780	6630	4430	5890*	4100	9467
0 м					16 160*	11 450	11 780*	7600	8500	5590	6530	4340	6270	4170	9258
- 1,5 м			11 700*	11 700*	15 650*	11 350	11 720	7470	8400	5500			6730	4460	8788
- 3 м			18 510*	18 510*	14 270*	11 450	10 900*	7490	8380*	5530			7510*	5090	8009
- 4,5 м			15 240*	15 240*	11 720*	11 720*	8880*	7690					7270*	6500	6815



Грузоподъемность спереди и сзади





Грузоподъемность при полном повороте

- Примечания.**
1. Значения грузоподъемности определены в соответствии со стандартом ISO 10567, а именно: выбирается меньшее из двух значений — 75 % минимальной нагрузки при опрокидывании или 87 % грузоподъемности гидравлики. Значения грузоподъемности, отмеченные знаком «*», определены на основе гидравлической мощности.
 2. Значения грузоподъемности подразумевают, что машина находится на прочной и выровненной поверхности.
 3. Значения грузоподъемности могут быть ограничены местным законодательством. Обратитесь к дилеру.

ГРУЗОПОДЪЕМНОСТЬ – Длина рукояти: 4,03 м, стрела: 6,45 м, гусеничные звенья: 600 мм, стройным грунтозацепом.

JS330 LC, МОНОСТРЕЛА

Точка загрузки	Вылет от центра поворота платформы															
	1,5 м		3 м		4,5 м		6 м		7,5 м		9 м		Макс. вылет			
															мм	
Высота	кг	кг	кг	кг	кг	кг	кг	кг	кг	кг	кг	кг	кг	кг	мм	
9 м														4890*	4890*	7396
7,5 м														4550*	4550*	8586
6 м									6520*	6520*	5990*	4930		4430*	4430*	9387
4,5 м									7080*	6520	6550*	4830		4450*	4080	9895
3 м					12 310*	12 310*	9350*	8710	7820*	6220	6900	4680		4590*	3820	10 156
1,5 м					14 730*	12 320	10 650*	8160	8550*	5930	6730	4510		4870*	3710	10 189
0 м			7390*	7390*	15 970*	11 670	11 540*	7760	8610	5680	6580	4380		5330*	3750	9995
– 1,5 м	7330*	7330*	11 080*	11 080*	16 080*	11 400	11 800	7530	8440	5530	6490	4300		5960	3960	9562
– 3 м	11 460*	11 460*	15 900*	15 900*	15 250*	11 390	11 440*	7460	8390	5480				6660	4410	8853
– 4,5 м	16 330*	16 330*	18 410*	18 410*	13 390*	11 560	10 150*	7560	7600*	5590				7070*	5330	7792
– 6 м			13 160*	13 160*	9900*	9900*	7070*	7070*						6650*	6650*	6196

ГРУЗОПОДЪЕМНОСТЬ – Длина рукояти: 2,21 м, стрела: 6,45 м, гусеничные звенья: 600 мм, стройным грунтозацепом.

JS330 NLC, МОНОСТРЕЛА

Точка загрузки	Вылет от центра поворота платформы															
	1,5 м		3 м		4,5 м		6 м		7,5 м		9 м		Макс. вылет			
															мм	
Высота	кг	кг	кг	кг	кг	кг	кг	кг	кг	кг	кг	кг	кг	кг	мм	
7,5 м							8640*	8520						8580*	7440	6491
6 м							8960*	8320	8240	5790				8240	5750	7523
4,5 м					12 990*	11 990	9900*	7900	8470*	5650				7940	4930	8151
3 м							11 000*	7420	8840	5420				7340	4520	8467
1,5 м							11 760*	7050	8620	5220				7170	4380	8506
0 м					15 700*	10 290	11 790	6860	8480	5100				7390	4490	8273
– 1,5 м					14 560*	10 350	11 340*	6840	8480	5100				8120	4910	7741
– 3 м			14 810*	14 810*	12 550*	10 550	9820*	6970						8190*	5890	6842
– 4,5 м					8820*	8820*								7170*	7170*	5388

ГРУЗОПОДЪЕМНОСТЬ – Длина рукояти: 2,63 м, стрела: 6,45 м, гусеничные звенья: 600 мм, стройным грунтозацепом.

JS330 NLC, МОНОСТРЕЛА

Точка загрузки	Вылет от центра поворота платформы															
	1,5 м		3 м		4,5 м		6 м		7,5 м		9 м		Макс. вылет			
															мм	
Высота	кг	кг	кг	кг	кг	кг	кг	кг	кг	кг	кг	кг	кг	кг	мм	
7,5 м														7960*	6650	7008
6 м							8530*	8480	7810*	5900				7720*	5300	7972
4,5 м					12 240*	12 240*	9520*	8050	8180*	5730				7390	4600	8567
3 м					14 820*	11 190	10 690*	7560	8730*	5500				6880	4250	8867
1,5 м					14 130*	10 490	11 600*	7150	8680	5270				6730	4120	8905
0 м					16 070*	10 280	11 840	6910	8510	5120				6910	4200	8682
– 1,5 м			11 800*	11 800*	15 140*	10 300	11 580*	6840	8460	5080				7500	4550	8178
– 3 м			16 800*	16 800*	13 380*	10 470	10 390*	6920						7950*	5340	7334
– 4,5 м			12 540*	12 540*	10 220*	10 220*	7380*	7240						7370*	7240	6004



Грузоподъемность спереди и сзади



Грузоподъемность при полном повороте

- Примечания.**
1. Значения грузоподъемности определены в соответствии со стандартом ISO 10567, а именно: выбирается меньшее из двух значений — 75 % минимальной нагрузки при опрокидывании или 87 % грузоподъемности гидравлики. Значения грузоподъемности, отмеченные знаком «*», определены на основе гидравлической мощности.
 2. Значения грузоподъемности подразумевают, что машина находится на прочной и выровненной поверхности.
 3. Значения грузоподъемности могут быть ограничены местным законодательством. Обратитесь к дилеру.

ГРУЗОПОДЪЕМНОСТЬ – длина рукояти: 3,23 м, стрела: 6,45 м, гусеничные звенья: 600 мм, стройным грунтозацепом.

JS330 NLC, МОНОСТРЕЛА

Точка загрузки	Вылет от центра поворота платформы															
	1,5 м		3 м		4,5 м		6 м		7,5 м		9 м		Макс. вылет			
Высота	кг	кг	кг	кг	кг	кг	кг	кг	кг	кг	кг	кг	кг	кг	мм	
7,5 м									6740*	6060			5540*	5540*	7713	
6 м									7210*	6000			5350*	4720	8597	
4,5 м								8830*	8180	7680*	5790	6540*	4280	5350*	4150	9150
3 м						13 720*	11 530	10 100*	7650	8320*	5520	6740	4160	5530*	3850	9432
1,5 м						15 630*	10 650	11 190*	7190	8680	5270	6600	4040	5890*	3730	9467
0 м						16 160*	10 270	11 780*	6880	8460	5080	6500	3940	6420	3790	9258
- 1,5 м			11 700*	11 700*	15 650*	10 180	11 670	6750	8360	4990				6700	4050	8788
- 3 м			18 510*	18 510*	14 270*	10 270	10 900*	6770	8380*	5020				7510*	4630	8009
- 4,5 м			15 240*	15 240*	11 720*	10 540	8880*	6970						7270*	5910	6815

ГРУЗОПОДЪЕМНОСТЬ – длина рукояти: 4,03 м, стрела: 6,45 м, гусеничные звенья: 600 мм, стройным грунтозацепом.

JS330 NLC, МОНОСТРЕЛА

Точка загрузки	Вылет от центра поворота платформы															
	1,5 м		3 м		4,5 м		6 м		7,5 м		9 м		Макс. вылет			
Высота	кг	кг	кг	кг	кг	кг	кг	кг	кг	кг	кг	кг	кг	кг	мм	
9 м														4890*	4890*	7396
7,5 м														4550*	4550*	8586
6 м									6520*	6220	5990*	4520		4430*	4170	9387
4,5 м									7080*	5990	6550*	4430		4450*	3730	9895
3 м						12 310*	12 180	9350*	7960	7820*	5700	6880	4280	4590*	3480	10 156
1,5 м						14 730*	11 110	10 650*	7430	8550*	5410	6700	4120	4870*	3380	10 189
0 м			7390*	7390*	15 970*	10 480	11 540*	7030	8570	5170	6550	3980		5330*	3410	9995
- 1,5 м	7330*	7330*	11 080*	11 080*	16 080*	10 220	11 750	6810	8400	5020	6460	3900		5940	3590	9562
- 3 м	11 460*	11 460*	15 900*	15 900*	15 250*	10 210	11 440*	6750	8360	4980				6630	4000	8853
- 4,5 м	16 330*	16 330*	18 410*	18 410*	13 390*	10 380	10 150*	6840	7600*	5080				7070*	4850	7792
- 6 м			13 160*	13 160*	9900*	9900*	7070*	7070*						6650*	6650*	6196

ГРУЗОПОДЪЕМНОСТЬ – длина рукояти: 2,21 м, стрела: 6,1 м, гусеничные звенья: 600 мм, с стройным грунтозацепом.

JS330 LC, СТРЕЛА ME

Точка загрузки	Вылет от центра поворота платформы															
	1,5 м		3 м		4,5 м		6 м		7,5 м		9 м		Макс. вылет			
Высота	кг	кг	кг	кг	кг	кг	кг	кг	кг	кг	кг	кг	кг	кг	мм	
7,5 м														9300*	9030	6073
6 м									9230	9230				8830*	6830	7166
4,5 м									9310*	9140						
3 м						12 920*	12 920*	10 140*	8780	8830*	6230			8580	5820	7824
1,5 м								11 190*	8340	8990	6050			7900	5330	8152
0 м								11 960*	7980	8790	5860			7720	5180	8193
- 1,5 м						16 160*	11 740	12 050	7780	8670	5760			7990	5340	7950
- 3 м			15 470*	15 470*	14 880*	11 780	11 430*	7750						8760*	5890	7396
- 4,5 м			15 210*	15 210*		12 500	11 990	9470*	7910					8400	7220	6447



Грузоподъемность спереди и сзади



Грузоподъемность при полном повороте

- Примечания.**
1. Значения грузоподъемности определены в соответствии со стандартом ISO 10567, а именно: выбирается меньшее из двух значений — 75 % минимальной нагрузки при опрокидывании или 87 % грузоподъемности гидравлики. Значения грузоподъемности, отмеченные знаком «*», определены на основе гидравлической мощности.
 2. Значения грузоподъемности подразумевают, что машина находится на прочной и выровненной поверхности.
 3. Значения грузоподъемности могут быть ограничены местным законодательством. Обратитесь к дилеру.

ГРУЗОПОДЪЕМНОСТЬ – Длина рукояти: 2,63 м, стрела: 6,1 м, гусеничные звенья: 600 мм, стройным грунтозацепом.

JS330 LC, СТРЕЛА ME

Точка загрузки	Вылет от центра поворота платформы														
	1,5 м		3 м		4,5 м		6 м		7,5 м		9 м		Макс. вылет		
															
Высота	кг	кг	кг	кг	кг	кг	кг	кг	кг	кг	кг	кг	кг	кг	мм
7,5 м							8580*	8580*					7710*	7710*	6615
6 м							8830*	8830*	8270*	6430			7310*	6240	7630
4,5 м					12 190*	12 190*	9730*	8930	8500*	6320			7270*	5400	8250
3 м					14 740*	12 820	10 880*	8470	8990*	6120			7370	4990	8562
1,5 м					16 310*	12 060	11 800*	8070	8840	5910			7210	4850	8601
0 м					16 420*	11 770	12 110	7820	8690	5770			7430	4980	8370
– 1,5 м			14 940*	14 940*	15 460*	11 750	11 720*	7750	8660	5740			8140	5430	7846
– 3 м			17 220*	17 220*	13 430*	11 920	10 230*	7850					8180*	6470	6960
– 4,5 м					9520*	9520*							7220*	7220*	5538















ГРУЗОПОДЪЕМНОСТЬ – Длина рукояти: 2,21 м, стрела: 6,1 м, гусеничные звенья: 600 мм, стройным грунтозацепом.

JS330 NLC, СТРЕЛА ME

Точка загрузки	Вылет от центра поворота платформы														
	1,5 м		3 м		4,5 м		6 м		7,5 м		9 м		Макс. вылет		
															
Высота	кг	кг	кг	кг	кг	кг	кг	кг	кг	кг	кг	кг	кг	кг	мм
7,5 м							9290*	8480					9300*	8300	6073
6 м							9310*	8400					8830*	6270	7166
4,5 м					12 920*	12 330	10 140*	8830*	5720				8540	5330	7824
3 м							11 190*	7610	8950	5530			7870	4880	8152
1,5 м							11 960*	7250	8750	5350			7690	4730	8193
0 м					16 160*	10 550	12 000	7060	8630	5250			7690	4870	7950
– 1,5 м			15 470*	15 470*	14 880*	10 600	11 430*	7030					8760*	5370	7396
– 3 м			15 210*	15 210*	12 500*	10 800	9470	7190					8400*	6570	6447

ГРУЗОПОДЪЕМНОСТЬ – Длина рукояти: 2,63 м, стрела: 6,1 м, гусеничные звенья: 600 мм, стройным грунтозацепом.

JS330 NLC, СТРЕЛА ME

Точка загрузки	Вылет от центра поворота платформы														
	1,5 м		3 м		4,5 м		6 м		7,5 м		9 м		Макс. вылет		
															
Высота	кг	кг	кг	кг	кг	кг	кг	кг	кг	кг	кг	кг	кг	кг	мм
7,5 м							8580*	8580*					7710*	7310	6615
6 м							8830*	8540	8270*	5910			7310*	5730	7630
4,5 м					12 190*	12 190*	9730*	8190	8500*	5800			7270*	4950	8250
3 м					14 740*	11 600	10 880*	7740	8990*	5600			7340	4560	8562
1,5 м					16 310*	10 860	11 800*	7340	8810	5400			7180	4430	8601
0 м					16 420*	10 580	12 060	7100	8650	5260			7400	4540	8370
– 1,5 м			14 940*	14 940*	15 460*	10 570	11 720*	7030	8620	5230			8110	4950	7846
– 3 м			17 220*	17 220*	13 430*	10 730	10 230*	7130					8180*	5890	6960
– 4,5 м					9520*	9520*							7220*	7220*	5538



Грузоподъемность спереди и сзади



Грузоподъемность при полном повороте

- Примечания.**
1. Значения грузоподъемности определены в соответствии со стандартом ISO 10567, а именно: выбирается меньшее из двух значений — 75 % минимальной нагрузки при опрокидывании или 87 % грузоподъемности гидравлики. Значения грузоподъемности, отмеченные знаком «*», определены на основе гидравлической мощности.
 2. Значения грузоподъемности подразумевают, что машина находится на прочной и выровненной поверхности.
 3. Значения грузоподъемности могут быть ограничены местным законодательством. Обратитесь к дилеру.

ГРУЗОПОДЪЕМНОСТЬ – длина рукояти: 2,21 м, стрела: 6,45 м, гусеничные звенья: 600 мм, стройным грунтозацепом.

JS370 LC, МОНОСТРЕЛА

Точка загрузки	Вылет от центра поворота платформы														
	1,5 м		3 м		4,5 м		6 м		7,5 м		9 м		Макс. вылет		
Высота	кг	кг	кг	кг	кг	кг	кг	кг	кг	кг	кг	кг	кг	кг	мм
7,5 м							9990*	9990*					9920*	9240	6498
6 м							10 380*	10 340	9540*	7210			9530*	7170	7523
4,5 м					15 020*	15 020*	11 460*	9840	9810*	7040			9380	6170	8146
3 м							12 710*	9280	10 350*	6780			8690	5680	8457
1,5 м							13 580*	8850	10 170	6550			8490	5520	8492
0 м					18 080*	13 050	13 740*	8630	10 020	6410			8760	5660	8253
- 1,5 м					16 750*	13 130	13 080*	8610	10 020	6410			9650	6200	7715
- 3 м			17 020*	17 020*	14 420*	13 370	11 310*	8770					9510	7450	6806
- 4,5 м					10 100*	10 100*							8330*	8330*	5334

ГРУЗОПОДЪЕМНОСТЬ – Длина рукояти: 2,63 м, стрела: 6,45 м, гусеничные звенья: 600 мм, стройным грунтозацепом.

JS370 LC, МОНОСТРЕЛА

Точка загрузки	Вылет от центра поворота платформы														
	1,5 м		3 м		4,5 м		6 м		7,5 м		9 м		Макс. вылет		
Высота	кг	кг	кг	кг	кг	кг	кг	кг	кг	кг	кг	кг	кг	кг	мм
7,5 м													9170*	8240	7006
6 м							9810*	9810*	9000*	7300			8910*	6570	7965
4,5 м					14 080*	14 080*	10 960*	9950	9420*	7090			8700	5730	8555
3 м					17 070*	14 020	12 300*	9370	10 050*	6800			8100	5290	8852
1,5 м							13 340*	8890	10 170	6540			7920	5150	8884
0 м					18 460*	13 000	13 710*	8620	9980	6370			8140	5260	8657
- 1,5 м			14 240*	14 240*	17 380*	13 020	13 300*	8540	9930	6320			8860	5690	8146
- 3 м			19 260*	19 260*	15 330*	13 210	11 900*	8650					9200*	6690	7292
- 4,5 м					11 640*	11 640*							8530*	8530*	5945

ГРУЗОПОДЪЕМНОСТЬ – длина рукояти: 3,23 м, стрела: 6,45 м, гусеничные звенья: 600 мм, стройным грунтозацепом.

JS370 LC, МОНОСТРЕЛА

Точка загрузки	Вылет от центра поворота платформы															
	1,5 м		3 м		4,5 м		6 м		7,5 м		9 м		Макс. вылет			
Высота	кг	кг	кг	кг	кг	кг	кг	кг	кг	кг	кг	кг	кг	кг	мм	
7,5 м										7870*	7480			6630*	6630	7704
6 м										8290*	7400			6410*	5850	8584
4,5 м							10 170*	10 120	8840*	7150	7610*	5300	6430*	5160	9134	
3 м					15 790*	14 430	11 620*	9500	9570*	6840	7910	5160	6660*	4800	9412	
1,5 м					17 960*	13 410	12 860*	8950	10 180	6540	7740	5010	7120*	4660	9443	
0 м					18 540*	12 960	13 520*	8600	9940	6320	7620	4900	7360	4740	9229	
- 1,5 м			14 080*	14 080*	17 940*	12 860	13 440*	8450	9820	6220			7900	5070	8753	
- 3 м			21 920*	21 920*	16 340*	12 980	12 480*	8480	9590*	6260			8680*	5810	7965	
- 4,5 м			17 390*	17 390*	13 390*	13 310	10 140*	8710					8430*	7450	6757	



Грузоподъемность спереди и сзади



Грузоподъемность при полном повороте

- Примечания.**
1. Значения грузоподъемности определены в соответствии со стандартом ISO 10567, а именно: выбирается меньшее из двух значений — 75 % минимальной нагрузки при опрокидывании или 87 % грузоподъемности гидравлики. Значения грузоподъемности, отмеченные знаком «*», определены на основе гидравлической мощности.
 2. Значения грузоподъемности подразумевают, что машина находится на прочной и выровненной поверхности.
 3. Значения грузоподъемности могут быть ограничены местным законодательством. Обратитесь к дилеру.

ГРУЗОПОДЪЕМНОСТЬ – длина рукояти: 4,03 м, стрела: 6,45 м, гусеничные звенья: 600 мм, стройным грунтозацепом.

JS370 LC, МОНОСТРЕЛА

Точка загрузки	Вылет от центра поворота платформы															
	1,5 м		3 м		4,5 м		6 м		7,5 м		9 м		Макс. вылет			
															мм	
Высота	кг	кг	кг	кг	кг	кг	кг	кг	кг	кг	кг	кг	кг	кг	мм	
9 м														5570*	5570*	7419
7,5 м														5160*	5160*	8601
6 м										7350*	7350*	6770*	5470	5010*	5010*	9396
4,5 м										7980*	7240	7380*	5340	5020*	4490	9900
3 м						13 900*	13 900*	10 540*	9660	8810*	6880	7790*	5150	5170*	4190	10 157
1,5 м						16 630*	13 630	12 000*	9000	9630*	6520	7690	4950	5490*	4070	10 185
0 м			8770*	8770*	18 020*	12 880	12 990*	8530	9860	6230	7510	4780	5990*	4100	9988	
– 1,5 м	8670*	8670*	13 160*	13 160*	18 120*	12 580	13 310*	8260	9660	6050	7410	4690	6830	4330	9549	
– 3 м	13 590*	13 590*	18 910*	18 910*	17 150*	12 570	12 850*	8200	9610	6010			7640	4840	8835	
– 4,5 м	19 430*	19 430*	20 660*	20 660*	15 010*	12 790	11 370*	8320	8490*	6150			7930*	5890	7766	
– 6 м			14 590*	14 590*	10 990*	10 990*	7800*	7800*					7420*	7420*	6156	

ГРУЗОПОДЪЕМНОСТЬ – длина рукояти: 2,21 м, стрела: 6,45 м, гусеничные звенья: 600 мм, стройным грунтозацепом.

JS370 NLC, МОНОСТРЕЛА

Точка загрузки	Вылет от центра поворота платформы															
	1,5 м		3 м		4,5 м		6 м		7,5 м		9 м		Макс. вылет			
															мм	
Высота	кг	кг	кг	кг	кг	кг	кг	кг	кг	кг	кг	кг	кг	кг	мм	
7,5 м							9990*	9740						9920*	8490	6498
6 м							10 380*	9500	9540*	6620				9530*	6590	7523
4,5 м						15 020*	13 630	11 460*	9000	9810*	6460			9360	5660	8146
3 м								12 710*	8450	10 350*	6200			8660	5190	8457
1,5 м								13 580*	8030	10 140	5970			8470	5030	8492
0 м					18 080*	11 720	13 740*	7820	9990	5830				8740	5160	8253
– 1,5 м					16 750*	11 790	13 080*	7800	10 000	5840				9620	5640	7715
– 3 м			17 020*	17 020*	14 420*	12 020	11 310*	7960						9510*	6790	6806
– 4,5 м					10 100*	10 100*								8330*	8330*	5334

ГРУЗОПОДЪЕМНОСТЬ – длина рукояти: 2,63 м, стрела: 6,45 м, гусеничные звенья: 600 мм, стройным грунтозацепом.

JS370 NLC, МОНОСТРЕЛА

Точка загрузки	Вылет от центра поворота платформы															
	1,5 м		3 м		4,5 м		6 м		7,5 м		9 м		Макс. вылет			
															мм	
Высота	кг	кг	кг	кг	кг	кг	кг	кг	кг	кг	кг	кг	кг	кг	мм	
7,5 м														9170*	7580	7006
6 м							9810*	9610	9000*	6700				8910*	6040	7965
4,5 м						14 080*	13 690	10 960*	9110	9420*	6500			8680	5240	8555
3 м						17 070*	12 650	12 300*	8540	10 050*	6220			8080	4840	8852
1,5 м								13 340*	8080	10 150	5960			7900	4690	8884
0 м					18 460*	11 670	13 710*	7810	9960	5790				8120	4790	8657
– 1,5 м			14 240*	14 240*	17 380*	11 690	13 300*	7740	9900	5750				8840	5180	8146
– 3 м			19 260*	19 260*	15 330*	11 870	11 900*	7840						9200*	6090	7292
– 4,5 м					11 640*	11 640*								8530*	8310	5945



Грузоподъемность спереди и сзади



Грузоподъемность при полном повороте

- Примечания.**
1. Значения грузоподъемности определены в соответствии со стандартом ISO 10567, а именно: выбирается меньшее из двух значений — 75 % минимальной нагрузки при опрокидывании или 87 % грузоподъемности гидравлики. Значения грузоподъемности, отмеченные знаком «*», определены на основе гидравлической мощности.
 2. Значения грузоподъемности подразумевают, что машина находится на прочной и выровненной поверхности.
 3. Значения грузоподъемности могут быть ограничены местным законодательством. Обратитесь к дилеру.

ГРУЗОПОДЪЕМНОСТЬ – длина рукояти: 3,23 м, стрела: 6,45 м, гусеничные звенья: 600 мм, стройным грунтозацепом.

JS370 NLC, МОНОСТРЕЛА

Точка загрузки	Вылет от центра поворота платформы														
	1,5 м		3 м		4,5 м		6 м		7,5 м		9 м		Макс. вылет		
Высота	кг	кг	кг	кг	кг	кг	кг	кг	кг	кг	кг	кг	кг	кг	мм
7,5 м									7870*	6880			6630*	6540	7704
6 м									8290*	6810			6410*	5370	8584
4,5 м									8840*	6560	7610*	4850	6430*	4720	9134
3 м					15 790*	13 050	11 620*	8660	9570*	6250	7880	4710	6660*	4380	9412
1,5 м					17 960*	12 060	12 860*	8130	10 160	5960	7720	4570	7120*	4240	9443
0 м					18 540*	11 620	13 520*	7790	9910	5740	7600	4460	7340	4310	9229
- 1,5 м			14 080*	14 080*	17 940*	11 530	13 440*	7640	9800	5640			7880	4610	8753
- 3 м			21 920*	21 920*	16 340*	11 640	12 480*	7670	9590*	5680			8680*	5280	7965
- 4,5 м			17 390*	17 390*	13 390*	11 960	10 140*	7900					8430*	6780	6757

ГРУЗОПОДЪЕМНОСТЬ – длина рукояти: 4,03 м, стрела: 6,45 м, гусеничные звенья: 600 мм, стройным грунтозацепом.

JS370 NLC, МОНОСТРЕЛА

Точка загрузки	Вылет от центра поворота платформы														
	1,5 м		3 м		4,5 м		6 м		7,5 м		9 м		Макс. вылет		
Высота	кг	кг	кг	кг	кг	кг	кг	кг	кг	кг	кг	кг	кг	кг	мм
9 м													5570*	5570*	7419
7,5 м													5160*	5160*	8601
6 м									7350*	6930	6770*	5010	5010*	4610	9396
4,5 м									7980*	6650	7380*	4890	5020*	4100	9900
3 м					13 900*	13 530	10 540*	8820	8810*	6290	7790*	4700	5170*	3810	10 157
1,5 м					16 630*	12 270	12 000*	8180	9630*	5930	7670	4500	5490*	3690	10 185
0 м			8770*	8770*	18 020*	11 540	12 990*	7710	9830	5650	7490	4340	5990*	3720	9988
- 1,5 м	8670*	8670*	13 160*	13 160*	18 120*	11 250	13 310*	7450	9630	5470	7390	4250	6810	3920	9549
- 3 м	13 590*	13 590*	18 910*	18 910*	17 150*	11 240	12 850*	7390	9590	5430			7620	4390	8835
- 4,5 м	19 430*	19 430*	20 660*	20 660*	15 010*	11 460	11 370*	7510	8490*	5570			7930*	5340	7766
- 6 м			14 590*	14 590*	10 990*	10 990*	7800*	7800*					7420*	7420*	6156

ГРУЗОПОДЪЕМНОСТЬ – длина рукояти: 2,21 м, стрела: 6,1 м, гусеничные звенья: 600 мм, с стройным грунтозацепом.

JS370 LC, СТРЕЛА ME

Точка загрузки	Вылет от центра поворота платформы														
	1,5 м		3 м		4,5 м		6 м		7,5 м		9 м		Макс. вылет		
Высота	кг	кг	кг	кг	кг	кг	кг	кг	кг	кг	кг	кг	кг	кг	мм
7,5 м							10 720*	10 540					10 730*	10 310	6075
6 м							10 770*	10 430					10 200*	7800	7163
4,5 м					14 930*	14 930*	11 720*	9990	10 200*	7110			10 030*		
3 м							12 910*	9470	10 540	6890					
1,5 м							13 780*	9050	10 310	6670					
0 м					18 550*	13 300*	13 930	8830	10 170	6550					
- 1,5 м			18 720*	18 720*	17 070*	13 360	13 140*	8800							
- 3 м			17 380*	17 380*	14 300*	13 610	10 850*	9000							



Грузоподъемность спереди и сзади



Грузоподъемность при полном повороте

- Примечания.**
1. Значения грузоподъемности определены в соответствии со стандартом ISO 10567, а именно: выбирается меньшее из двух значений — 75 % минимальной нагрузки при опрокидывании или 87 % грузоподъемности гидравлики. Значения грузоподъемности, отмеченные знаком «*», определены на основе гидравлической мощности.
 2. Значения грузоподъемности подразумевают, что машина находится на прочной и выровненной поверхности.
 3. Значения грузоподъемности могут быть ограничены местным законодательством. Обратитесь к дилеру.

ГРУЗОПОДЪЕМНОСТЬ – длина рукояти: 2,63 м, стрела: 6,45 м, гусеничные звенья: 600 мм, стройным грунтозацепом.

JS370 LC, СТРЕЛА ME

Точка загрузки	Вылет от центра поворота платформы														
	1,5 м		3 м		4,5 м		6 м		7,5 м		9 м		Макс. вылет		
															мм
Высота	кг	кг	кг	кг	кг	кг	кг	кг	кг	кг	кг	кг	кг	кг	мм
7,5 м														9170*	7006
6 м							9810*	9610	9000*	6700				8910*	7965
4,5 м					14 080*	13 690	10 960*	9110	9420*	6500				8680	8555
3 м					17 070*	12 650	12 300*	8540	10 050*	6220				8080	8852
1,5 м							13 340*	8080	10 150	5960				7900	8884
0 м					18 460*	11 670	13 710*	7810	9960	5790				8120	8657
- 1,5 м			14 240*	14 240*	17 380*	11 690	13 300*	7740	9900	5750				8840	8146
- 3 м			19 260*	19 260*	15 330*	11 870	11 900*	7840						9200*	7292
- 4,5 м					11 640*	11 640*								8530*	5945

ГРУЗОПОДЪЕМНОСТЬ – длина рукояти: 2,21 м, стрела: 6,45 м, гусеничные звенья: 600 мм, стройным грунтозацепом.

JS370 NLC, СТРЕЛА ME

Точка загрузки	Вылет от центра поворота платформы														
	1,5 м		3 м		4,5 м		6 м		7,5 м		9 м		Макс. вылет		
															мм
Высота	кг	кг	кг	кг	кг	кг	кг	кг	кг	кг	кг	кг	кг	кг	мм
7,5 м							10 720*	9690						10 730*	6075
6 м							10 770*	9580						10 200*	7163
4,5 м					14 930*	14 010	11 720*	9160	10 200*	6520				10 030*	7815
3 м							12 910*	8650	10 520	6300				9270	8139
1,5 м							13 780*	8240	10 280	6100				9060	8175
0 м					18 550*	11 960	13 930*	8020	10 140	5980				9390	7926
- 1,5 м			18 720*	18 720*	17 070*	12 020	13 140*	7990						10 150*	7364
- 3 м			17 380*	17 380*	14 300*	12 260	10 850*	8180						9740*	6405

ГРУЗОПОДЪЕМНОСТЬ – длина рукояти: 2,63 м, стрела: 6,45 м, гусеничные звенья: 600 мм, стройным грунтозацепом.

JS370 NLC, СТРЕЛА ME

Точка загрузки	Вылет от центра поворота платформы														
	1,5 м		3 м		4,5 м		6 м		7,5 м		9 м		Макс. вылет		
															мм
Высота	кг	кг	кг	кг	кг	кг	кг	кг	кг	кг	кг	кг	кг	кг	мм
7,5 м							9880*	9860						9280*	6607
6 м							10 160*	9690	9510*	6710				8810*	7618
4,5 м					14 010*	14 010*	11 190*	9260	9770*	6570				8790*	8233
3 м					16 930*	13 080	12 490*	8730	10 330*	6320				8610	8541
1,5 м					18 710*	12 260	13 530*	8280	10 280	6090				8420	8575
0 м					18 800*	11 950	13 910*	8000	10 100	5930				8680	8339
- 1,5 м			18 000*	18 000*	17 680*	11 930	13 400*	7920	10 070	5900				9530	7807
- 3 м			19 630*	19 630*	15 310*	12 210	11 660*	8040						9450*	6911
- 4,5 м					10 750*	10 750*								8320*	5468



Грузоподъемность спереди и сзади



Грузоподъемность при полном повороте

- Примечания.**
1. Значения грузоподъемности определены в соответствии со стандартом ISO 10567, а именно: выбирается меньшее из двух значений — 75 % минимальной нагрузки при опрокидывании или 87 % грузоподъемности гидравлики. Значения грузоподъемности, отмеченные знаком «*», определены на основе гидравлической мощности.
 2. Значения грузоподъемности подразумевают, что машина находится на прочной и выровненной поверхности.
 3. Значения грузоподъемности могут быть ограничены местным законодательством. Обратитесь к дилеру.



ОДНА КОМПАНИЯ — СВЫШЕ 300 МОДЕЛЕЙ МАШИН

Ближайший дилер JCB

Гидравлический экскаватор JS330/370 LC/NLC

Полезная мощность двигателя: 210 кВт (281 л. с.) Эксплуатационная масса: 32 029 кг/37 636 кг

JCB Sales Limited, Rocoester, Staffordshire, United Kingdom (Великобритания) ST14 5JP.

Телефон: +44 (0)1889 590312, эл. почта: salesinfo@jcb.com

Новейшую информацию о модельном ряде продукции можно загрузить на веб-сайте: www.jcb.ru

© JCB Sales, 2009. Все права защищены. Категорически запрещается полное или частичное воспроизведение, сохранение в информационно-поисковых системах или передача в любой форме и любым способом, в том числе электронное, механическое воспроизведение и сканирование данной публикации без предварительного разрешения JCB Sales. Сведения об эксплуатационной массе, размерах, грузоподъемности и других технических характеристиках в данной публикации представлены исключительно в ознакомительных целях — характеристики конкретной машины могут отличаться от указанных. Поэтому не следует полагаться на эти данные, определяя пригодность машины для конкретного применения. Необходимые указания и рекомендации можно получить у дилера компании JCB. Компания JCB оставляет за собой право вносить изменения в технические характеристики машин без предварительного уведомления. Иллюстрации и технические характеристики могут включать дополнительное оборудование и оснащение. Логотип JCB — зарегистрированный товарный знак компании J. C. Bamford Excavators Ltd.

9999/5931 ru-RU 09/15 Выпуск 1 (Т2)

