

Nesené, čelně nesené a tažené diskové
žací stroje
NOVADISC / NOVACAT

 **PÖTTINGER**

Prvotřídní řez





Platforma pro vysokou kvalitu sečení a šetrný řez. Nejlepší kopírování nerovností, minimální odrol, precizní práce bez zvýšených nároků na obsluhu jsou oprávněnými požadavky uživatelů. Konstrukční detaily a funkce strojů v podstatné míře přispívají ke kvalitě získávané píče při současném snižování nákladů na jeho výrobu. Kvalita určená pro spokojený skot.

Obsah

Čisté krmivo krok za krokem	4-5
Žací lišta	6-11
Kvalitní zpracování	12-13
 Čelně nesené žací stroje	14-21
NOVACAT CLASSIC	16-17
NOVACAT ALPHA MOTION PRO / NOVACAT ALPHA MOTION MASTER	18-21
 Nesené žací stroje	22-33
NOVADISC se stranovým uchycením	24-25
NOVACAT se středovým uchycením	26-29
CROSS FLOW s příčným šnekovým dopravníkem	30-33
 Tažené žací stroje	34-39
NOVACAT T	36-37
COLLECTOR s příčným pásovým dopravníkem	38-39
Příslušenství / technické údaje	40-47
Výbava na přání	40-41
Technické údaje	42-45
PÖTPRO / ORIGINAL PARTS	46-47

Veškeré informace o technických údajích, rozměrech, hmotnostech, výkonnostech atd. i nákresy jsou přibližné a nezávazné. Zde uvedené stroje nejsou specifické pro jednotlivé země a mohou obsahovat i nestandardní výbavu nebo nemusí být dostupné ve všech regionech. Váš obchodní partner PÖTTINGER Vás bude informovat.



Nejlepší kvalita krmiva je základem pro Váš úspěch

Dojnice s vysokou užitkovostí vyžadují velmi kvalitní krmivo s optimální strukturou. Takové krmení zvířata ráda spotřebovávají v dostatečném množství. Kvalitní krmivo rovněž pozitivně ovlivňuje celkový zdravotní stav skotu a bachor je vhodně připravený krmivo využít co nejlépe. Vyšší kvalita základního krmiva také snižuje potřebné množství koncentrovaného krmiva a podporuje zdraví zvířat, což snižuje Vaše celkové náklady na chov. Zdravé krávy dosahují lepší plodnosti, delší produkční život a kvalitní užitkovost. Více mléka s vysokými složkami zajišťuje větší hospodářský výsledek. Čisté a kvalitní základní krmivo je podstatou pro zdravotní stav produkčního skotu i vysoký a pravidelný příjem podniku.

Inteligentní ochrana půdy

Základní kámen pro sklizeň vysoce kvalitního krmiva je položený již během sečení. Kvalitní kopírování nerovností žacího stroje velmi ovlivňuje čistotu krmiva. Účinné kopírování je charakteristickým znakem našich diskových žacích strojů. Již od 80-tých let prosazujeme myšlenku "plovoucího řezu" v konstrukci našich strojů. Rovnoměrný řez je dosažený pouze šetrnou technikou sečení s aktivním odlehčením. Středové zavěšení s odlehčením v celém záběru s inteligentní kinematikou závěsu umožňují sklizeň vysoce kvalitního krmiva.

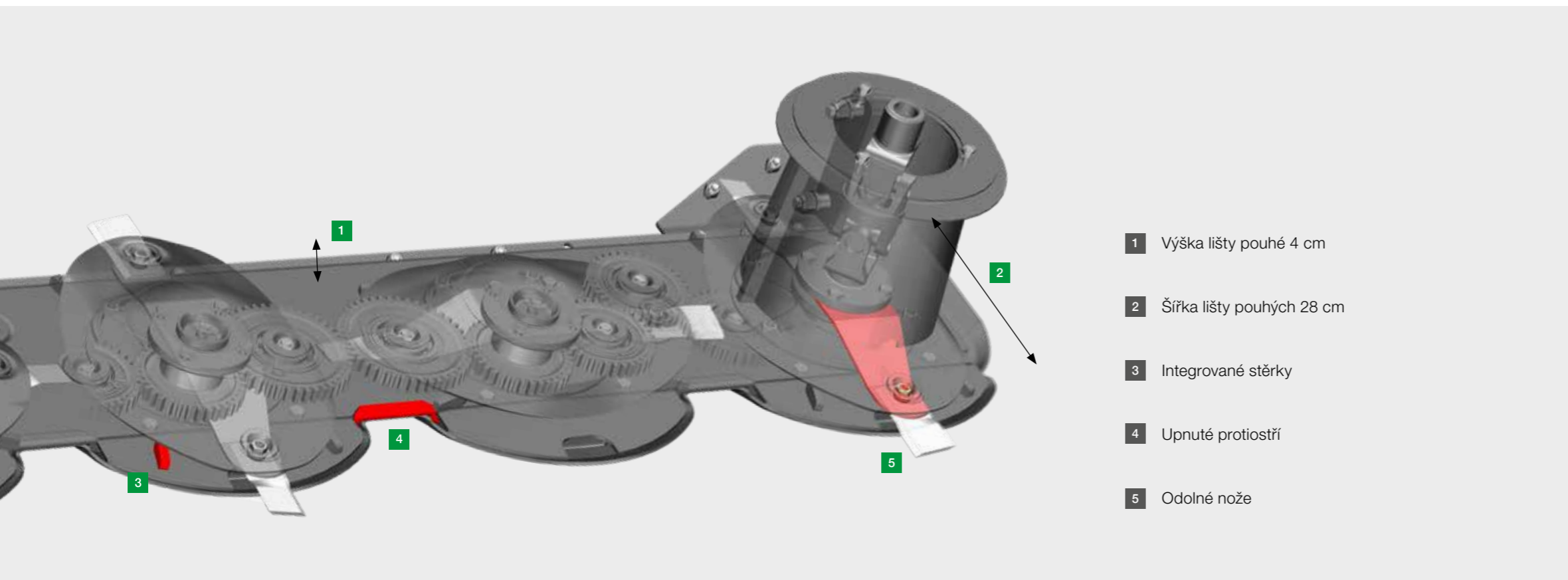

- 1 Výška lišty pouhé 4 cm
- 2 Šířka lišty pouhých 28 cm
- 3 Integrované stěrky
- 4 Upnuté protiostří
- 5 Odolné nože

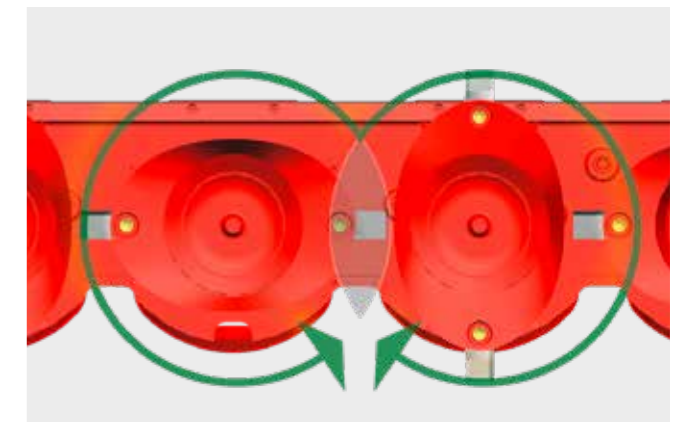

Žací lišta - MADE IN AUSTRIA!

Srdcem generace diskových žacích strojů je osvědčená žací lišta. Diskové žací stroje mají v našem programu dlouholetou tradici. Lišty byly vyvinuty a jsou vyráběny v mateřském závodě v Grieskirchenu. Tradičními vlastnostmi žacích strojů od společnosti PÖTTINGER jsou prvotřídní kvalita řezu, lehkost a stabilita.

Optimální tok píče

- Extrémně plochá (4 cm) a krátká (28 cm) žací lišta - ideální předpoklad pro nejlepší kopírování půdy **(1)** a **(2)**.
- Integrované stěrky disků pro čištění žací lišty **(3)**.
- Vložka protiostří chránící současně i žací lištu je rovněž snadno vyměnitelná **(4)**.
- Díky tomu je kvalita pokosu prvotřídní i u ležícího porostu nebo suchých a nehnojených pastvin. Optimalizované překryvání oběžných drah nožů **(5)**.

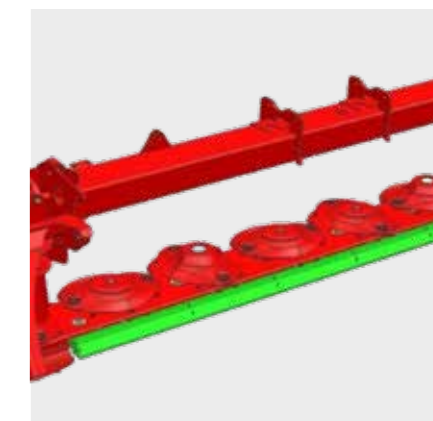
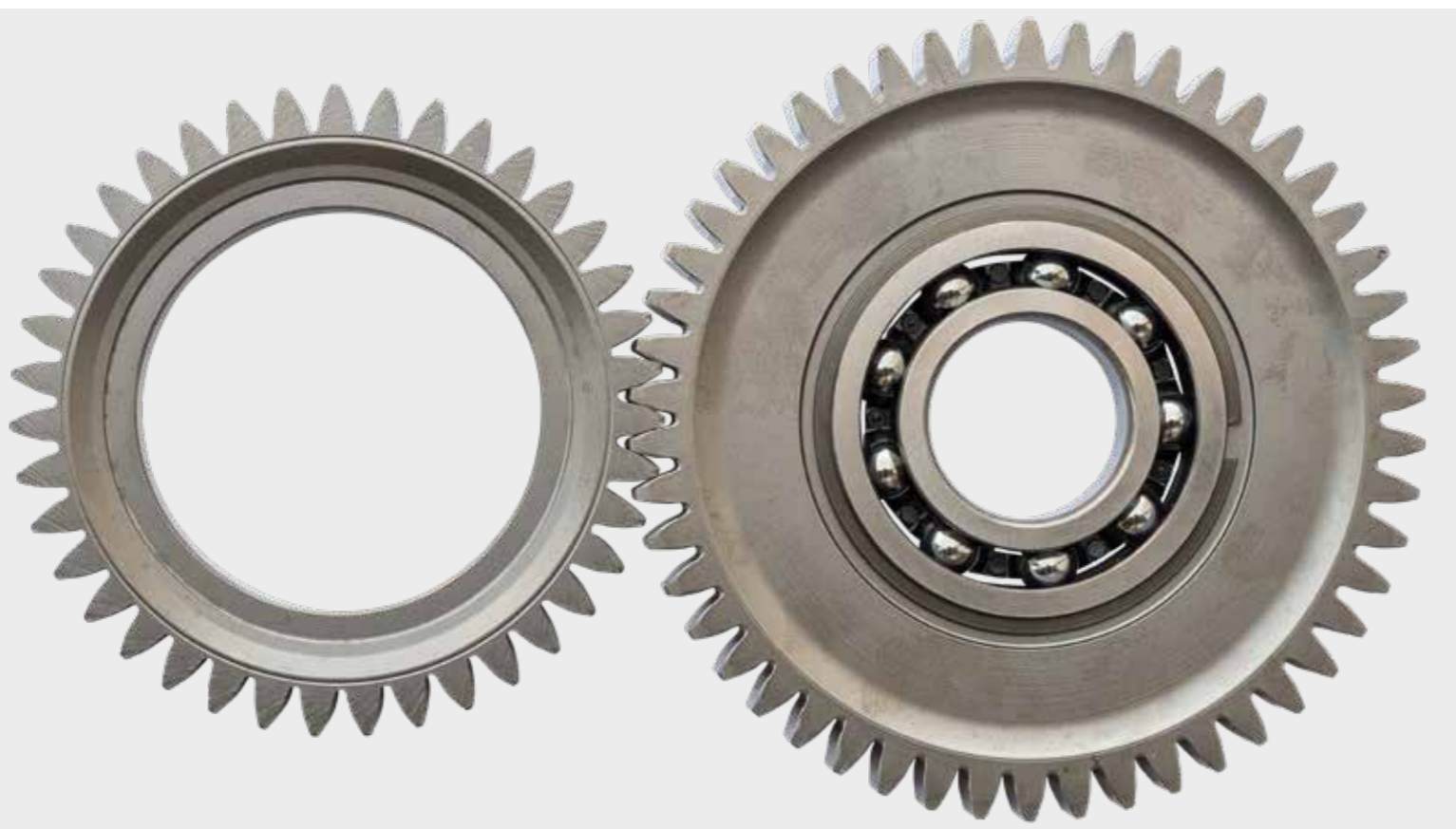

Modulová konstrukce

Příruby ložisek a šroubové spoje jsou pomocí těsnicích kroužků absolutně těsné. Jednoduchá údržba díky modulové konstrukci - čelní kola a uložení lze vyměnit jako celek, mezikola lze snadno vyměnit vedlejšími otvory - jednodušeji to nejde.

Koncové čepy hřídelů

Každý koncový čep hřídele je sešroubován s ozubenými koly. Čep hřídele je tak možné nenákladně vyměnit.

Robustní uložení

Dvouřadá kuličková ložiska s roztečí dvou řad ložisek 60 mm garantují optimální zachycování rázového zatížení.

Výztuha HEAVY DUTY

Zadní výztuha žací lišty je vhodná především pro větší pracovní záběry nebo práci v extrémních podmínkách. V základní výbavě pro NOVACAT 402 / 442.

Pro dlouhou životnost

Tradičními vlastnostmi našich žacích strojů jsou prvotřídní kvalita řezu, nízká energetická náročnost a stabilita. Konstruktivní detaily Vám zaručují funkčnost a dlouhodobou životnost.

TRI DRIVE

Přímý pohon čelních ozubených kol s téměř stejnými průměry pro pohon disků a mezíkol. Čelní ozubená soukolí pohonu s koly s počtem 39 a 50 zubů.

Tři zuby v záběru pro spolehlivý přenos výkonu i při nárazu na cizí předmět a plynulý chod. Speciální povrchová úprava zubů ozubených kol zajišťuje hladký chod. Řešení pro výrazné snížení hladiny hluku.

- Párování soukolí 39/50
- Šířka ozubených kol 17,5 mm

Odolné nože

Náročné podmínky nasazení vyžadují nejlepší kvalitu nožů. Proto jsou originální nože vyrobené z vysoce kvalitní oceli.



Servisně nenáročné

Snadná údržba je důležitá pro každou obsluhu. Podstatným parametrem každého stroje je také rychlá provozní připravenost. Naše žací stroje jsou šetrné k životnímu prostředí a ušetří Vám drahocenný čas při údržbě.

Rychlá výměna nožů

Rychlá a jednoduchá výměna nožů – jde to tak snadno! Pružný třmen přitlačuje nůž k žacímu disku. Dobré upevnění garantuje spolehlivost.

Šroubované čepy nožů. V případě potřeby je možné je nenákladně vyměnit. Šroubový spoj je zapuštěný a tím chráněný před opotřebením.

Smysluplný box pro uskladnění náhradních nožů.



Maximální přístupnost

Nenáročnost strojů na technickou údržbu je pro nás velmi důležitá. Sklopitelné kryty pro maximální přístupnost k pracovním orgánům. Tento koncept ocení každá obsluha při čištění žací lišty nebo při výměně nožů. Pro ještě větší pohodlí lze kryty (volitelná výbava) hydraulicky sklopit.



Odolné plazy

Široké plazy z kalené zušlechtné oceli brání ulpívání půdy a zachycují nárazy. Opotřebitelné plazy jsou u strojů PÖTTINGER součástí sériové výbavy.

Při opotřebení je možné našroubované plazy snadno vyměnit. Na přání je možné namontovat plazy pro zvýšené strniště.

Pomocí plazů pro vyšší strniště lze zvětšit výšku řezu od 50 do 120 mm. Plazy pro vyšší strniště s velkým poloměrem a širokou opěrnou plochou snižují opotřebení.

- Plazy pro zvýšené strniště s výškou řezu + 20 mm.
- Plazy pro zvýšené strniště s výškou řezu + 40 mm.
- Plazy pro zvýšené strniště také pro vnější disky.



Zvýšené disky ve volitelné výbavě

Vlivem agresivního tvaru kužele je podporován tok pokosu.

Zvýšený dopravní účinek disků při práci na svahu nebo při tvorbě úzkého řádku.



Proč žací stroj s možností úpravy pokosu?

Pro vysoký energetický obsah krmiva je nutností rychlá sklizeň a šetrná manipulace. Při sečení s lamačem ušetříte především: Čas. Žací stroj s prstovým lamačem nebo s mačkacími válci naruší stébla a vytváří ideální podmínky pro rychlý proces zavadnutí. S úpravou pokosu současně při sečení ušetříte rovněž i náklady spojené s následným rozhazováním. Eliminace následné operace pro čistou sklizeň. Zrychlený proces zavadnutí také snižuje vliv počasí a rizika její změny. Redukce operací při sklizni vede také k redukci ztrát kvalitního materiálu odrolem.

Rychlé a rovnoměrné zavadnutí: Prstový lamač ED

Prstový lamač EXTRA DRY, vyvinutý společně s Institutem pro zemědělskou techniku IMAG-DLO ve Wageningenu (Holandsko), ukazuje cestu.

Prsty ve tvaru V z kalené oceli zaručují kontinuální tok píce. Prsty jsou pro vysokou životnost elasticky uloženy v pryžových tlumičích. Spirálové uspořádání prstů lamače. Rotor dopravuje píci přes rozhazovací plechy. Načechnutá píce je následně ukládána rovnoměrně po celém záběru stroje. Plechy jsou pro plošný rozhoz samostatně nastavitelné.

Pro tvorbu řádku se oba vnější shazovací plechy s lamelami natočí dovnitř. Šířka řádku je určena polohou plechů.

Dostupné pro:

NOVACAT 261 / 301 / 351 ALPHA MOTION PRO
NOVACAT 262 / 302 / 352 / 402
NOVACAT 307 T / 3007 T / 3507 T

Šetrné a účinné: Mačkací válce RCB

Mačkací válce jsou kvůli šetrnému zpracování píce vhodné obzvláště pro vojtěšku a různé druhy jetele. Podélné narušení stonků s rovnoměrným odkládáním píce. Do sebe zapadající válce rovnoměrně mačkají pokos a vytváří koberec píce. Horní válec je výškově pohyblivý. Rozteč mezi válci je možné nastavit. Přítlak obou válců je pružinami flexibilně nastavitelný. Pro maximální výkonnost jsou poháněné oba válce. Pohon ozubeným řemenem bez kontaminace olejem vyžaduje jen minimální údržbu.

Dostupné pro:

NOVACAT 261 / 301 / 351 ALPHA MOTION PRO
NOVACAT 262 / 302 / 352
NOVACAT 307 T / 3007 T / 3507 T



Sečení bez omezení

Naše čelně nesené žací stroje jsou charakteristické především dokonalým kopírováním nerovností. Inteligentní konstrukce pro přesné vedení žací lišty přes půdní nerovnosti. Výsledek: Sklizeň čistého krmiva.

Jedinečné kopírování pro ochranu lišty a moderní design jsou typickými znaky našich čelních žacích strojů. Skutečné potěšení při sečení.



Se sníženou hmotností

Krátká konstrukce a snížená hmotnost jsou nejdůležitějšími znaky žacího stroje NOVACAT CLASSIC. To vše při zachování kvality řezu. Krátká konstrukce pro agregaci stroje s traktory menších tříd. Malá energetická náročnost soupravy pro snižování celkové spotřeby PHM.



Dokonalé kopírování nerovností

Snížení hmotnosti bylo základním požadavkem na konstruktéry při vývoji čelně neseného diskového žacího stroje NOVACAT CLASSIC. Geometrie závěsu garantuje krátkou vzdálenost mezi žacím strojem a traktorem v každé poloze žací lišty. Pohyblivé uložení táhel umožňuje vícerozměrný pohyb žacího stroje. Příčný výkyv stroje je +/- 8°.



Přizpůsobení Vašim potřebám

Vnější shazovací disky jsou na obou stranách samostatně nastavitelné. Možnost nastavení výšky i úhlu disků. Přídavné shazovací disky (na přání) pro tvorbu ještě užšího řádku.



Změna parcely bez vystupování z kabiny

Stranové kryty z masivního stabilního lisovaného plechu. Na přání hydraulicky sklopné kryty bez nutnosti vystoupení z kabiny při jejich přestavení. To znamená ještě více pohodlí pro Vás.



NOVACAT ALPHA MOTION MASTER: -7° / +13°

NOVACAT ALPHA MOTION PRO: -9° / +12°



Čisté sečení bez omezení

Jedinečné kopírování nerovností pro ochranu žací lišty a sklizeň čistého krmiva. Naše čelně nesené žací stroje ALPHA MOTION splňují všechny požadavky. Pro menší nerovné pozemky nebo velké plochy, kde lze urychlit sklizeň: Na čistý řez ALPHA MOTION se můžete spolehnout v každém případě.

Jedinečné kopírování nerovností ALPHA MOTION

Čelní technika ALPHA MOTION se zakládá na propracované kinematice nosného rámu. Na nerovnosti terénu nereaguje pouze vlastní žací lišta, jak je to obvyklé u většiny systémů, nýbrž i nosný rám. Při kopírování nerovností se pohybuje celá lišta společně s aktivním nosným rámem! Výsledek: Kopírování par excellence. Jedinečné kopírování nerovností pro ochranu žací lišty a sklizeň čistého krmiva.

Ultimativní závěs

Do nástavbového modulu ALPHA MOTION jsou integrovány dvě dostatečně dimenzované pružiny. Tyto pružiny garantují rovnoměrné odlehčení žací lišty v rozmezí 500 mm! Jedná se o jednoduché, a přesto velmi účinné odlehčení, které je použitelné za všech pracovních podmínek.

Tento žací stroj lze agregovat s traktorem s výkonem již 55 koní, a to nezávisle na jeho velikosti, typu nebo konstrukci. Těžiště žacího stroje je v jeho každé pozici v blízkosti traktoru. Koncept pro sečení s minimální energetickou náročností.

Výhody koncepce ALPHA MOTION

- Aktivní nosný rám rychle reaguje na každou nerovnost terénu. Celá žací lišta je tím pádem při povrchových vyvýšeninách nadzvednuta, při klesání spuštěna níže.
- Aktivní nosný rám rychle reaguje na každou nerovnost terénu.
- Jedinečné kulové klouby ve vodící části umožňují příčný výkyv až + / - 16°.
- Dvě velkoryse dimenzované odlehčovací pružiny garantují výškový zdvih žací lišty v rozsahu 500 mm s garancí konstantního přitlaku. Extrémní lehkost a šetrnost k drnům. Sečení dokonce i při vyšších pracovních rychlostech s minimalizací rizika poškození žacího stroje – rychlá reakce žací lišty na nerovnost.
- Světlost je 350 mm v přepravní poloze i na úvratích.
- Díky neobvyklému designu je umožněn dokonalý výhled na žací plochu.



S nejnižší náročností: ALPHA MOTION MASTER

Rám zkrácený o 34 cm pro posunutí těžiště blíže k traktoru. Přesunutí zatížení na zadní nápravu traktoru pro ještě lepší ovladatelnost soupravy. Agregovatelnost ALPHA MOTION MASTER s traktory nižších tříd. Úspora času i paliva. Osvědčená kinematika kopírování nerovností ALPHA MOTION a stabilní žací lišty zůstaly zachovány.

Investičně přijatelnější řešení bez možnosti využití lamače nebo mačkáčích válců.

Sklopitelné stranové kryty pro maximální pohodlí jsou ve volitelné výbavě.

Pomocí hydraulického vedení a senzoru (výbava na přání) lze čelní žací stroj ALPHA MOTION pohodlně ovládat pomocí elektronického komfortního ovládání s žací kombinací NOVACAT.



ALPHA MOTION PRO

Osvědčená technika ALPHA MOTION je nyní ještě komfortnější.

Žací stroje NOVACAT ALPHA MOTION PRO zaujmou novým designem, přesvědčí obvyklým prvotřídním kopírováním nerovností a usnadní každodenní práci:

- Nové modely PRO jsou agregované s traktorem pomocí čelního tříbodového závěsu. Stroje lze tedy snadno agregovat s traktorem bez ohledu na jeho velikost.
- Výsuvný přední kryt činí žací lištu velmi přístupnou. To usnadňuje její čištění a výměnu nožů.
- Středový kryt lze snadno uvolnit, a tak nabízí pohodlné seřízení odlehčovacích pružin.
- Maznice vyvedené na centrální lištu zvyšují komfort obsluhy.

ALPHA MOTION PRO lze použít se shazovacími disky, s prstovým kondicionérem ED nebo s mačkáčimi válci RCB.

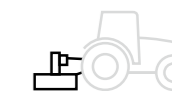

Prvotřídní a čistý řez

NOVADISC jsou cenově dostupnější stroje se stranovým uchycením žací lišty a s menším požadavkem příkonu. Vzhledem k nízké hmotnosti jsou tyto žací stroje vhodné také pro využití na svazích.

NOVACAT vybavené středovým uložením žací lišty umožňují využití zařízení pro úpravu pokosu dle požadavků a podmínek sklizně.

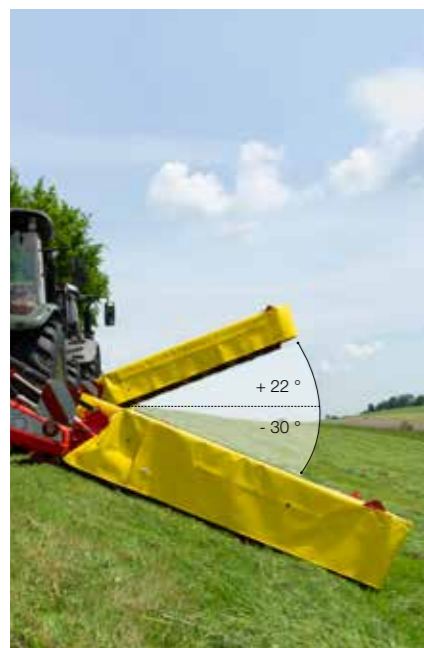

Moderní s vysokou svahovou dostupností

Pöttinger přepracoval osvědčenou řadu nesených diskových žacích strojů se stranovým uložením. Nízkoenergetické žací stroje NOVADISC vykazují vysokou účinnost díky nízké hmotnosti.

Lehká konstrukce s vysokou tuhostí

Díky požadavkům na nízký příkon mohou být modely NOVADISC agregovány s traktory již od 40 k. Úspora paliva s nízkou energetickou náročností.

Přizpůsobivý dle požadavků

Především při nerovných a příkrých plochách je velký rozsah výkyvu výhodou (od +22 do -30 stupňů). Krátkodobé nasazení s možným výkyvem až + 45 ° stupňů.

Bezpečné a praktické

Novinkou zadně nesených žacích strojů NOVADISC je optimalizované těžiště strojů pro bezpečnou a kompaktní silniční dopravu. Pro přepravu je stroj sklopený o 102°. Šikmé sklopení zabezpečuje dokonalý zpětný výhled z kabiny. Nízké přepravní výšky je dosaženo pomocí hydraulicky sklopitelné boční ochranné plachty (volitelně).

Žací stroj lze vertikálně zaparkovat - patky (výbava na přání) pro úsporu místa při odstavení.

Moderní design

Nová řada NOVADISC splňuje rovněž požadavky na moderní vzhled.

Snadná agregace

- Žací stroj je možné rychle a snadno připojit pomocí seřiditelných upevňovacích čepů k různým typům traktorů.
- Závěs je možné zvolit dle šířky traktoru pro vnější rozchod 1 800 – 2 200 mm nebo 2 200 – 2 600 mm.
- Praktický držák kloubového hřídele pro snadnou agregaci.

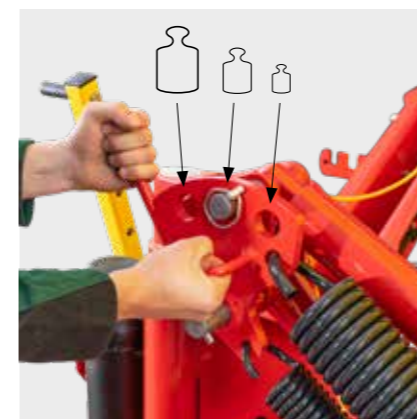
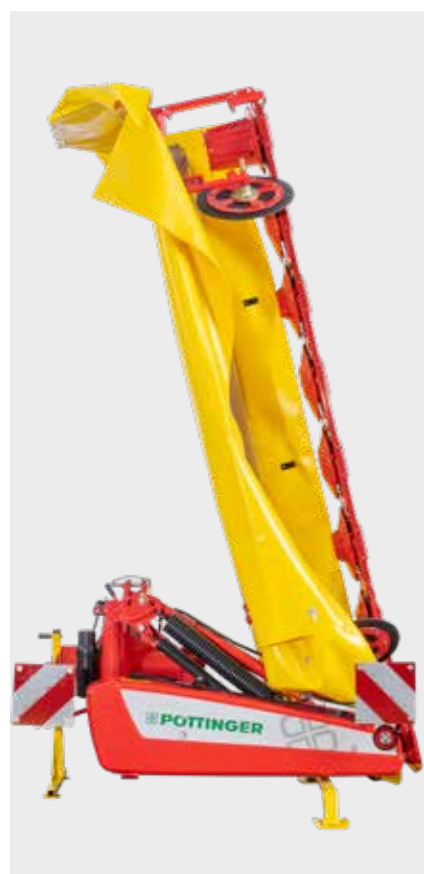

Jedinečné odlehčení

Dvě odlehčovací pružiny zaručují nízký přítlak žací lišty. Pružiny lze nastavit bez nutnosti použití nářadí ve třech stupních. Originální kinematika zajišťuje, že žací lišta spočívá na zemi se stejnou hmotností po celém záběru. Přítlak lze flexibilně přizpůsobit individuálním požadavkům a podmínkám nasazení. Požadavky na příkon i opotřebení jsou tak nízké.

Kinematika zdvihu NOVADISC

Při otáčení na souvratí není nutné používat zvedací ústrojí traktoru. Jednoduché zvednutí pomocí jednočinné řídicí jednotky. S malým předstihem dosedne lišta nejprve na vnější straně a nepoškozuje tak travní porost. Šetrné vůči vlastnímu stroji i drnům porostu.

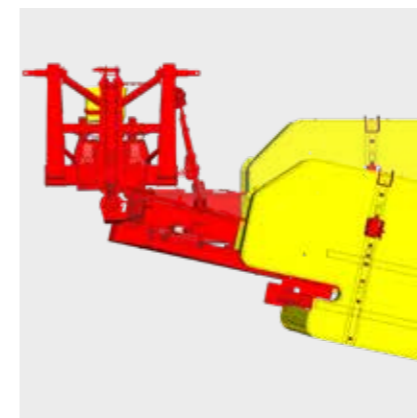

Ochrana před poškozením

Oboustranná mechanická nájezdová pojistka se při njetí na překážku vykláně až 12°. Jízdu zpět se pojistka a celý stroj vrátí opět do pracovní polohy. Ochrana a komfort v jednom.

Dlouhá životnost

Stabilní uchycení žací lišty na obou stranách pro zvýšení její odolnosti. Nižší zatížení ozubených kol a ložisek pro dlouhou životnost lišty. Kompaktní pohon a napínací kladky klínových řemenů zajišťují spolehlivý přenos výkonu.

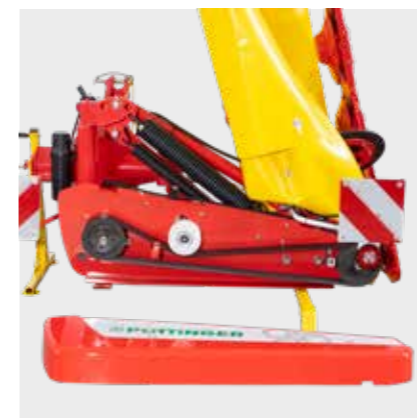

Komfort

Sklopitelné kryty pro maximální přístupnost k pracovním orgánům. Stroj lze snadno čistit a rychle vyměnit nože. Ochranné kryty jsou vyrobeny z velmi pevné tkaniny - ochrana před kameny a dalšími předměty.





Středové uložení pro optimální kopírování nerovností

Již od 80-tých let prosazujeme myšlenku "plovoucího řezu" v konstrukci našich strojů. Při středovém uložení je žací lišta NOVACAT odlehčována v celém záběru. Rovnoměrný řez je dosažený pouze šetrnou technikou sečení. Technologie sklizně pro čistou sklizeň s úsporou paliva. Díky rovnoměrné výšce řezu profitujete z optimálního růstu a následného většího výnosu.

V závislosti na Vašich individuálních potřebách lze naše žací stroje NOVACAT vybavit prstovým lamačem, mačkacími válci nebo shazovacími disky.



Nová dimenze

Nároky na výkonnostní sklizeň vyžadují provozní připravenost žacích strojů. Žací stroje NOVACAT jsou u našich zemědělců známé svojí výkonností a spolehlivostí.

Variabilní agregace

Žací stroj lze ve dvou polohách individuálně přizpůsobit čelnímu žacímu stroji nebo dle šířky traktoru. Tím je využitý maximální záběr žacího stroje. Praktický držák kloubového hřídele pro snadnou agregaci.

Hydraulicky ovládané rameno

Pomocí hydraulicky ovládaného čepu závěsu na levé straně lze žací stroj jednoduše agregovat s traktorem – již není potřebné následné seřízení šroubem spodních táhel závěsu traktoru. To garantuje správné odlehčení žacího stroje a vysokou půdní světlost na úvratích.

Klidný chod

Předností NOVACAT je klidný chod stroje s prodlouženou životností ozubených soukolí i ložisek. Poddajné hnací ústrojí: Kloubový hřídel – úhlový převod – dvojitý kloub v odklízecím bubínku – čelní kolo prvního žacího disku.

Panovník na překážkách a při nárazu

Při najetí na překážku se žací lišta vykřívne dozadu. Vypínací síla je nastavitelná. Hydraulické nastavení pojistky je ve výbavě na přání.

Hydraulické odlehčení zabezpečuje rovnoměrný přítlak v celém záběru. Odlehčení je v závislosti na podmínkách a (ne)využití zařízení pro úpravu pokosu plynule a snadno nastavitelné.



Snadno a cíleně

Zachovejte si bezstarostnou práci s NOVACAT 262 / 302 / 352 V. Využijte přednosti bezproblémové agregace a sečení s dokonalým kopírováním nerovností.

Vysoká průchodnost

Vysoká půdní světlost stroje (min. 50 cm) při otáčení na úvratích bez rizika narušení již posečených řádků. Šetrná manipulace s pící.

Především při nerovných a příkrých plochách je velký výkyvný rozsah výhodou (+/- 22,5 stupňů).

Žací stroje s vertikální dopravní polohou (NOVACAT 262 / 302 / 352 V)

Vertikální výkyv žacího stroje je až 115° (přes osu traktoru). Nižší výška při dopravě. Žací stroj nebrání řidiči ve výhledu zpětným zrcátkem. Dosažení rovnoměrného zatížení traktoru. Stroj se vyklápí pomocí dvoučinného ovládacího mechanismu.



Výkonnost v plné síle

V rodině diskových žacích strojů mají modely NOVACAT 402 a 442 s pracovními záběry 3,88 a 4,30 m nezastupitelné místo.

Čistit a dopravit

Disky s bubínky na obou stranách pro odkládání pokosu pro NOVACAT 402 / 442. 2 zvýšené žací disky pro zlepšení dopravního efektu na přání. Traktor nepřejíždí při následné jízdě pokosený řádek.

Maximální průchodnost a manévrovatelnost

Vysoká půdní světlost stroje (min. 50 cm) při otáčení na úvratích. Stabilizace jednotek ve středové poloze při zvednutí přidavnými pístiticemi. To usnadňuje přejezdění řádků a zajišťuje stabilitu při přepravě.

Protizávaží pro bezpečné jízdní vlastnosti soupravy

Protizávaží je volitelně k dispozici pro všechny žací stroje s horizontální dopravní polohou. Zátěž je flexibilní až do 600 kg. Přídavným závažím se zvyšuje zatížení levého zadního kola. Rovnoměrné zatížení nápravy i závěsu. Zvýšení bezpečnosti soupravy při práci i při dopravě.



Horizontální dopravní poloha (NOVACAT 352 / 402 / 442)

Pro dopravu jsou tyto stroje hydraulicky vyklynuté horizontálně v ose traktoru. Při dopravě nepřekáží žací stroj řidiči ve zpětném výhledu. Mechanismus pro přestavení plní současně funkci nájezdové pojistky při práci.



Tvorba řádku bez nutnosti použití lamačů a pásů

CROSS FLOW je ekonomický systém řádkování. CF umožňuje variabilní odkládání pokosu dle Vašich požadavků: Do řádku nebo plošně přes celý záběr žacího stroje.

Nejlepší kvalita krmiva

Vyloučení lamače snižuje ztráty odrolem.

Uzavřený šnekový dopravník dopravuje pokos z prostoru žací lišty přímo na řádek. Znečištění píce je sníženo na minimum. Bezztrátová sklizeň píce vč. kvalitních jemných částí. Technologie sklizně pro následné využití energeticky bohatých částí rostlin nejlepším možným způsobem.

Všestranné využití šnekového dopravníku v různých technologiích sklizně objemných krmiv.



Hospodárnost a variabilita

Redukce hmotnosti žacího stroje bez využití lamače pro úpravu pokosu. Redukce operací při sklizni a malá energetická náročnost stroje snižují také celkovou spotřebu PHM. Inovativní řešení řádkování bez nutnosti využití kondicionéru a shazovacího pásu umožňuje snížení nákladů až o 20% v porovnání s konvenčními systémy.

Maximální průchodnost

Šnekový dopravník je uchycený k žací liště mírně diagonálně. Tím je zajištěna maximální možná průchodnost. Dokonce i velké množství pokosu je čistě odkládané na řádek.

Nastavitelné stěrky na zadní stěně komory dopravníku zajišťují perfektní funkci v širokém rozsahu podmínek sklizně.

Hydraulické otevírání zadní stěny

Pro ještě větší pohodlí jsou všechny modely CROSS FLOW vybavené hydraulickým otevíráním a zavíráním zadní stěny. Otevření je snadné ze sedadla traktoru - pomocí malého terminálu.

Geniální šnekový dopravník také ve verzi 3 m

Po úspěšném uvedení žací kombinace NOVACAT A10 CF a neseného NOVACAT 352 CF na trh nyní přicházíme s NOVACAT 302 CROSS FLOW s pracovním záběrem 3,0 m. Na trhu jedinečná nabídka.

NOVACAT 302 CF agregovatelné již s traktory o výkonu 100 k

U NOVACAT 302 CROSS FLOW je požadavek příkonu ještě nižší než u většího bratra. Sklizeň s maximální hospodárností. Výhody úspory nafty jsou zcela zřejmé – stroje jsou agregovatelné s traktory již od 100 k.



Užijte si maximální flexibilitu

Všestranné možnosti využití systému CROSS FLOW nabízí řadu výhod, které usnadňují práci.

Rychlejší zavaznutí

Chcete-li profitovat z efektu lehkého kondicionéru, jste s tímto inovativním řešením dobře zajištěni: Příčný dopravník odebírá hmotu rovnou od žacích disků, bez minimální úpravy.



Inteligentní sklizeň

Šnekový dopravník mění směr pohybu pokosu příčně a bez dotyku s půdou je veškerá hmota (včetně lístků) příčně přesouvána až k řádce, odloženému mezi koly traktoru čelně neseným žacím strojem. K tomu dochází při uzavření zadní stěně dopravního kanálu. Snadno přestavitelný zadní kryt s možností odkládání pokosu do řádku nebo na široko.

Přímá sklizeň

Díky odkládání píce dvou strojů na jeden řádek můžete přímo sklízet následným strojem. Čistá sklizeň vhodná například v horkých letních dnech.

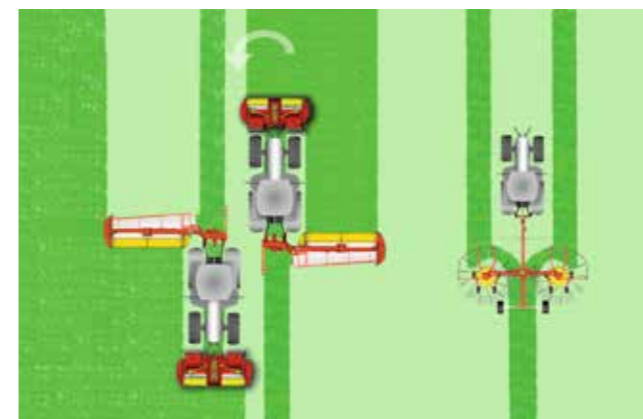

Sečení s řádkováním

Když je zadní stěna zavřená, přesouvá pokos příčný šnekový dopravník až na řádek, který je tvořený čelně neseným žacím strojem.

V kombinaci s čelním žacím strojem se záběrem 3 m můžete při celkové šířce 12 m tvořit dvouřádek s vnější šířkou cca 6 m ve dvou jízdách. Následně můžete vytvořit pravidelný řádek šetrným dvourotorovým středovým shrnovačem. To výrazně snižuje Vaše přejezdy na louce nebo na poli. Tím redukuje znečištění píce a rovněž ušetříte i drahocenný čas při sklizni a pohonné hmoty.



Rozhoz na široko

Pro intenzivnější technologie je možné snadným otevřením zadní stěny odkládat pokos na široko.



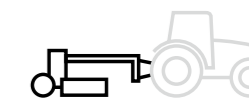

Pro perfektní řez

Tažené diskové žací stroje firmy PÖTTINGER dokonale pracují za všech podmínek, a to i na velmi nerovných a zvlněných pozemcích. Plně pohyblivé zavěšení žací lišty v portálovém rámu zajišťuje trojrozměrné kopírování půdy. To Vám zaručuje nejlepší sklizeň v každém terénu.



Výkonnost při minimálním výkonu traktoru

Se strojem s podvozkem nepotřebujete zvedací sílu závěsu, což znamená, že můžete použít i méně výkonné traktory. Agregace pro úsporu paliva.

Tažený žací stroj NOVACAT 307 T je vybavený stranovou ojí. Krátká oj je hydraulicky ovládaná. Dobrá manévrovatelnost i na malých pozemcích.



Sečení nezávisle na straně

Maximální flexibilitu nabízejí varianty NOVACAT 3007 T a NOVACAT 3507 T. Se středovou ojí, kterou lze hydraulicky otáčet na obě strany, sklízíte nezávisle na směru. Žací stroj se perfektně přizpůsobí Vaším individuálním preferencím nebo místním podmínkám.

Šetrné přejíždění

Pohodlné řešení při přejíždění již posečených řádků.

Dostatečná světlost pouze zvednutím žací lišty.

V závislosti na podmínkách a požadavcích sklizně je možné sklizený materiál odkládat na široko, do samostatných řádků nebo do dvouřádků.



Trojrozměrná adaptace

Trojrozměrné přizpůsobení povrchu je u tažených žacích strojů docíleno díky zcela pohyblivě zavěšeným žacím jednotkám. Dvě mohutně dimenzované, snadno nastavitelné odlehčovací pružiny zaručují za všech podmínek optimální přítlak. Zavěšení v portálovém rámu umožňuje liště dostatečnou volnost pohybu. Žací lišta se sníží spolu s portálovým rámem a poté jej pro dokonalé přizpůsobení povrchu uvolní.

Inteligentní zavěšení lišty

Plně pohyblivé zavěšení lišty v portálovém rámu zajišťuje trojrozměrné přizpůsobení půdy.

Díky hluboko položenému pákovému mechanismu klouže žací lišta vždy jemně přes všechny nerovnosti. Kulové klouby pro spolehlivý výkyv lišty. Celá žací lišta je tím pádem při povrchových vyvýšeninách nadzvednuta, při klesání spuštěna níže. Jedná se o jednoduché, a přesto velmi účinné odlehčení, které je použitelné za všech pracovních podmínek.



Výšková pohyblivost

- Zdvih žací lišty až 200 mm s náklonem o 5°.
- Pokles žací lišty až 120 mm s náklonem o 3°.

Výkyvný závěs

Tvarovaný závěs umožňuje pohyb kyvadla o +/- 30°. Vynikající manévrovatelnost celé soupravy.

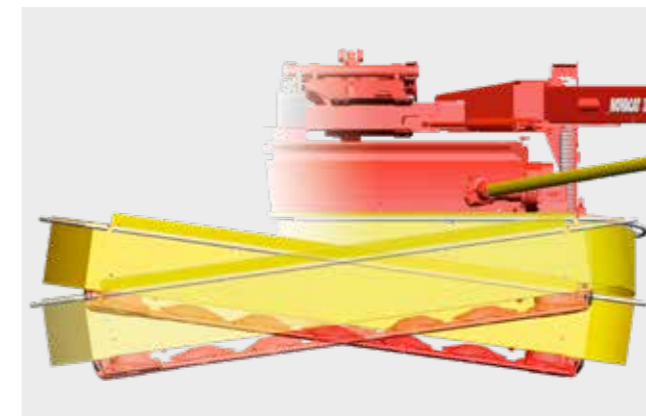



Variabilně použitelné a osvědčené:

Během sklizně je požadována flexibilita a proměnlivé ukládání pokosu s možností využití příčného shazovacího pásu COLLECTOR. Tím ušetříte čas, náklady a snížíte riziko počasí. V závislosti na podmínkách a požadavcích sklizně je možné sklizený materiál odkládat na široko, do samostatných řádků nebo do dvouřádků. COLLECTOR nabízíme jak u provedení s prstovým lamačem ED, tak i s mačkacími válci RCB.



Provozní jistota

Široký pás pracuje spolehlivě i při velkém množství sklizené hmoty. Nastavitelná rychlost pásu pro sklizeň každého materiálu.

Flexibilní odkládání

Při ukládání pokosu máte možnost volby mezi shazováním řádku nebo plošným rozhozem. To lze snadno hydraulicky přestavit ze sedadla traktoru zvednutím dopravníku. Přídavné válečky (volitelná výbava) dopravníku pro tvorbu ještě užšího řádku.

Snadné ovládání díky panelu

Rychlost pásu je nastavitelná ventilem na žacím stroji nebo elektronicky z kabiny řidiče (výbava na přání).

Při zvednutí dopravníku se pohon pásu automaticky vypne.

Příslušenství, výbava na přání



NOVACAT – čelně nesené diskové žací stroje	Shazovací disky vnitřní / vnější	Přídavné shazovací disky	Zvýšené žací disky	Disky s dopravními bubínky
261 / 301 CLASSIC	■	□	□	□
351 CLASSIC	■	□	□	□
261 ALPHA MOTION MASTER / PRO	■	□	□	-
261 ALPHA MOTION PRO ED / RCB	-	-	□	-
301 ALPHA MOTION MASTER / PRO	■	□	□	-
301 ALPHA MOTION PRO ED / RCB	-	-	□	-
351 ALPHA MOTION MASTER / PRO	■	□	□	-
351 ALPHA MOTION PRO ED / RCB	-	-	□	-

NOVACAT – nesené diskové žací stroje se středovým uchycením

262	□	□	□	-
262 ED / RCB	-	-	□	-
302	□	□	□	-
302 CF	-	-	■	-
302 ED / RCB	-	-	□	-
352 V	□	□	□	-
352	□	□	□	-
352 ED / RCB	-	-	□	-
352 CF	-	-	■	-
402 / 442	□	□	□	□
402 ED	-	-	□	□

NOVADISC – nesené diskové žací stroje se stranovým uchycením

222	□	-	□	-
262 / 302 / 352	□	□	□	-

NOVACAT T – tažené diskové žací stroje

307 T ED	-	-	-	-
307 T RCB	-	-	-	-
307 T ED / RCB COLLECTOR	-	-	-	-
3007 T ED	-	-	-	-
3007 T RCB	-	-	-	-
3007 T RCB COLLECTOR	-	-	-	-
3507 T ED	-	-	-	-
3507 T RCB	-	-	-	-
3507 T ED / RCB COLLECTOR	-	-	-	-

■ = sériově, □ = na přání

Osvědčené provedení



Opotřebitelné plazy	Plazy pro vyšší strniště +20 mm / +40 mm	Odstavné patky	Hydraulicky sklopitelné stranové kryty	Opěrná kolečka s čepy pro lamač	Výstražné tabulky s osvětlením
□	□	-	□	-	□
□	□	-	□	-	■
□	□	-	□	-	□
□	□	-	□	□	□
□	□	-	□	-	□
□	□	-	□	□	□
□	□	-	□	-	■
□	□	-	□	□	■
□	□	□	□	-	■
□	□	-	-	-	■
□	□	□	□	□	■
□	□	-	-	-	■
□	□	-	-	□	■
□	□	-	-	-	■
□	□	-	-	-	■
□	□	-	-	-	■
□	□	-	-	-	■
□	□	-	-	-	■
□	□	-	-	-	■
□	□	-	-	-	■
□	□	-	-	-	■
□	□	-	-	-	■

Technické údaje

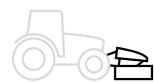

NOVACAT – čelně nesené diskové žací stroje	Pracovní záběr	Agregace	Otáčky pohonu	Maximální výkonnost
NOVACAT 261 CLASSIC	2,62 m	trojúhelník	1000 ot/min	2,60 ha/h
NOVACAT 301 CLASSIC	3,04 m	trojúhelník	1000 ot/min	3,00 ha/h
NOVACAT 351 CLASSIC	3,46 m	trojúhelník	1000 ot/min	3,40 ha/h
NOVACAT 261 ALPHA MOTION MASTER	2,62 m	kat. 2 / šířka 2	1000 ot/min	2,60 ha/h
NOVACAT 261 ALPHA MOTION PRO	2,62 m	kat. 2 / šířka 2	1000 ot/min	2,60 ha/h
NOVACAT 261 ALPHA MOTION PRO ED	2,62 m	kat. 2 / šířka 2	1000 ot/min	2,60 ha/h
NOVACAT 261 ALPHA MOTION PRO RCB	2,62 m	kat. 2 / šířka 2	1000 ot/min	2,60 ha/h
NOVACAT 301 ALPHA MOTION MASTER	3,04 m	kat. 2 / šířka 2	1000 ot/min	3,00 ha/h
NOVACAT 301 ALPHA MOTION PRO	3,04 m	kat. 2 / šířka 2	1000 ot/min	3,00 ha/h
NOVACAT 301 ALPHA MOTION PRO ED	3,04 m	kat. 2 / šířka 2	1000 ot/min	3,00 ha/h
NOVACAT 301 ALPHA MOTION PRO RCB	3,04 m	kat. 2 / šířka 2	1000 ot/min	3,00 ha/h
NOVACAT 351 ALPHA MOTION MASTER	3,46 m	kat. 2 / šířka 2	1000 ot/min	3,40 ha/h
NOVACAT 351 ALPHA MOTION PRO	3,46 m	kat. 2 / šířka 2	1000 ot/min	3,40 ha/h
NOVACAT 351 ALPHA MOTION PRO ED	3,46 m	kat. 2 / šířka 2	1000 ot/min	3,40 ha/h
NOVACAT 351 ALPHA MOTION PRO RCB	3,46 m	kat. 2 / šířka 2	1000 ot/min	3,40 ha/h

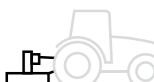

NOVACAT – nesené diskové žací stroje se středovým uchycením	Pracovní záběr	Agregace	Otáčky pohonu	Maximální výkonnost
NOVACAT 262	2,62 m	kat. 2 / šířka 2	1000 ot/min	2,60 ha/h
NOVACAT 262 ED	2,62 m	kat. 2 / šířka 2	1000 ot/min	2,60 ha/h
NOVACAT 262 RCB	2,62 m	kat. 2 / šířka 2	1000 ot/min	2,60 ha/h
NOVACAT 302	3,04 m	kat. 2 / šířka 2	1000 ot/min	3,00 ha/h
NOVACAT 302 CF	3,04 m	kat. 3 / šířka 3	1000 ot/min	3,00 ha/h
NOVACAT 302 ED	3,04 m	kat. 3 / šířka 3	1000 ot/min	3,00 ha/h
NOVACAT 302 RCB	3,04 m	kat. 3 / šířka 3	1000 ot/min	3,00 ha/h
NOVACAT 352 V	3,46 m	kat. 3 / šířka 3	1000 ot/min	3,40 ha/h
NOVACAT 352	3,46 m	kat. 3 / šířka 3	1000 ot/min	3,40 ha/h
NOVACAT 352 CF	3,46 m	kat. 3 / šířka 3	1000 ot/min	3,40 ha/h
NOVACAT 352 ED	3,46 m	kat. 3 / šířka 3	1000 ot/min	3,40 ha/h
NOVACAT 352 RCB	3,46 m	kat. 3 / šířka 3	1000 ot/min	3,40 ha/h
NOVACAT 402	3,88 m	kat. 3 / šířka 3	1000 ot/min	4,00 ha/h
NOVACAT 402 ED	3,88 m	kat. 3 / šířka 3	1000 ot/min	4,00 ha/h
NOVACAT 442	4,30 m	kat. 3 / šířka 3	1000 ot/min	4,50 ha/h

NOVACAT čelně nesené a nesené diskové žací stroje

Počet disků	Šířka řádku bez shazovacích disků	Šířka řádku 2 / 4 shazovací disky	Dopravní šířka	Hmotnost
6	1,70 m	1,30 m / 1,10 m	2,57 m	685 kg
7	2,10 m	1,40 m / 1,10 m	2,98 m	745 kg
8	2,60 m	2,00 m / 1,60 m	3,42 m	805 kg
6	1,70 m	1,30 m / 1,10 m	2,57 m	845 kg
6	1,70 m	1,30 m / 1,10 m	2,57 m	810 kg
6	–	–	2,57 m	1020 kg
6	–	–	2,57 m	1040 kg
7	2,10 m	1,40 m / 1,10 m	2,98 m	885 kg
7	2,10 m	1,40 m / 1,10 m	2,98 m	890 kg
7	–	–	2,98 m	1130 kg
7	–	–	2,98 m	1200 kg
8	2,60 m	2,00 m / 1,60 m	3,42 m	965 kg
8	2,60 m	2,00 m / 1,60 m	3,42 m	1010 kg
8	–	–	3,42 m	1240 kg
8	–	–	3,42 m	1310 kg

Počet disků	Šířka řádku bez shazovacích disků	Šířka řádku 2 / 4 shazovací disky	Dopravní výška / délka	Hmotnost
6	1,70 m	1,40 m / 1,10 m	3,60 m / –	910 kg
6	–	–	3,60 m / –	1160 kg
6	–	–	3,60 m / –	1230 kg
7	2,10 m	1,70 m / 1,30 m	3,80 m / –	930 kg
7	–	–	– / 4,70 m	1400 kg
7	–	–	3,80 m / –	1260 kg
7	–	–	3,80 m / –	1330 kg
8	2,50 m	2,10 m / 1,70 m	3,99 m / –	1030 kg
8	2,50 m	2,10 m / 1,70 m	– / 5,20 m	980 kg
8	–	–	– / 5,20 m	1460 kg
8	–	–	– / 5,20 m	1340 kg
8	–	–	– / 5,20 m	1390 kg
9	3,20 m	2,70 m / 2,30 m	– / 5,62 m	1040 kg
9	–	–	– / 5,62 m	1390 kg
10	3,60 m	3,00 m / 2,60 m	– / 6,04 m	1080 kg

Technické údaje

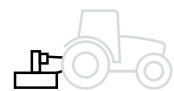

NOVADISC – nesené diskové žací stroje se stranovým uchycením	Pracovní záběr	Agregace	Otáčky pohonu	Maximální výkonnost
NOVADISC 222	2,20 m	kat. 2 / šířka 2	540 ot/min	2,20 ha/h
NOVADISC 262	2,62 m	kat. 2 / šířka 2	540 ot/min	2,60 ha/h
NOVADISC 302	3,04 m	kat. 2 / šířka 2	540 ot/min	3,00 ha/h
NOVADISC 352	3,46 m	kat. 2 / šířka 2	1000 ot/min	3,40 ha/h

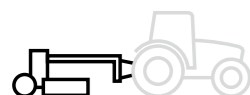

NOVACAT T – tažené diskové žací stroje	Pracovní záběr	Agregace	Otáčky pohonu	Maximální výkonnost
NOVACAT 307 T ED	3,04 m	kat. 2 / šířka 2	1000 ot/min	3,60 ha/h
NOVACAT 307 T RCB	3,04 m	kat. 2 / šířka 2	1000 ot/min	3,60 ha/h
NOVACAT 307 T ED COLLECTOR	3,04 m	kat. 2 / šířka 2	1000 ot/min	3,60 ha/h
NOVACAT 307 T RCB COLLECTOR	3,04 m	kat. 2 / šířka 2	1000 ot/min	3,60 ha/h
NOVACAT 3007 T ED	3,04 m	kat. 2 / šířka 2	1000 ot/min	3,60 ha/h
NOVACAT 3007 T RCB	3,04 m	kat. 2 / šířka 2	1000 ot/min	3,60 ha/h
NOVACAT 3007 T RCB COLLECTOR	3,04 m	kat. 2 / šířka 2	1000 ot/min	3,60 ha/h
NOVACAT 3507 T ED	3,46 m	kat. 2 / šířka 2	1000 ot/min	4,20 ha/h
NOVACAT 3507 T RCB	3,46 m	kat. 2 / šířka 2	1000 ot/min	4,20 ha/h
NOVACAT 3507 T ED COLLECTOR	3,46 m	kat. 2 / šířka 2	1000 ot/min	4,20 ha/h
NOVACAT 3507 T RCB COLLECTOR	3,46 m	kat. 2 / šířka 2	1000 ot/min	4,20 ha/h

NOVADISC nesené diskové žací stroje / NOVACAT T tažené diskové žací stroje

Počet disků	Šířka řádku bez shazovacích disků	Šířka řádku 2 / 4 shazovací disky	Dopravní výška	Hmotnost
5	1,30 m	0,90 m / –	2,57 m	635 kg
6	1,70 m	1,50 m / 1,10 m	2,96 m	675 kg
7	2,30 m	1,70 m / 1,30 m	3,34 m	715 kg
8	2,50 m	2,10 m / 1,70 m	3,78 m	760 kg

Počet disků	Šířka řádku	Šířka řádku 2 / 4 shazovací disky	Dopravní šířka / výška / délka	Hmotnost
7	1,90 m / 2,70 m	–	3,00 m / 2,80 m / 6,10 m	1991 kg
7	1,70 m / 2,50 m	–	3,00 m / 2,80 m / 6,10 m	2051 kg
7	–	–	3,00 m / 2,80 m / 7,20 m	2530 kg
7	–	–	3,00 m / 2,80 m / 7,20 m	2545 kg
7	1,90 m / 2,70 m	–	3,00 m / 2,80 m / 7,56 m	2131 kg
7	1,70 m / 2,50 m	–	3,00 m / 2,80 m / 7,56 m	2190 kg
7	–	–	3,00 m / 2,80 m / 8,60 m	2710 kg
8	2,20 m / 3,10 m	–	3,42 m / 2,08 m / 7,56 m	2206 kg
8	2,20 m / 3,00 m	–	3,42 m / 2,08 m / 7,56 m	2286 kg
8	–	–	3,42 m / 2,08 m / 8,60 m	2825 kg
8	–	–	3,42 m / 2,08 m / 8,60 m	2890 kg

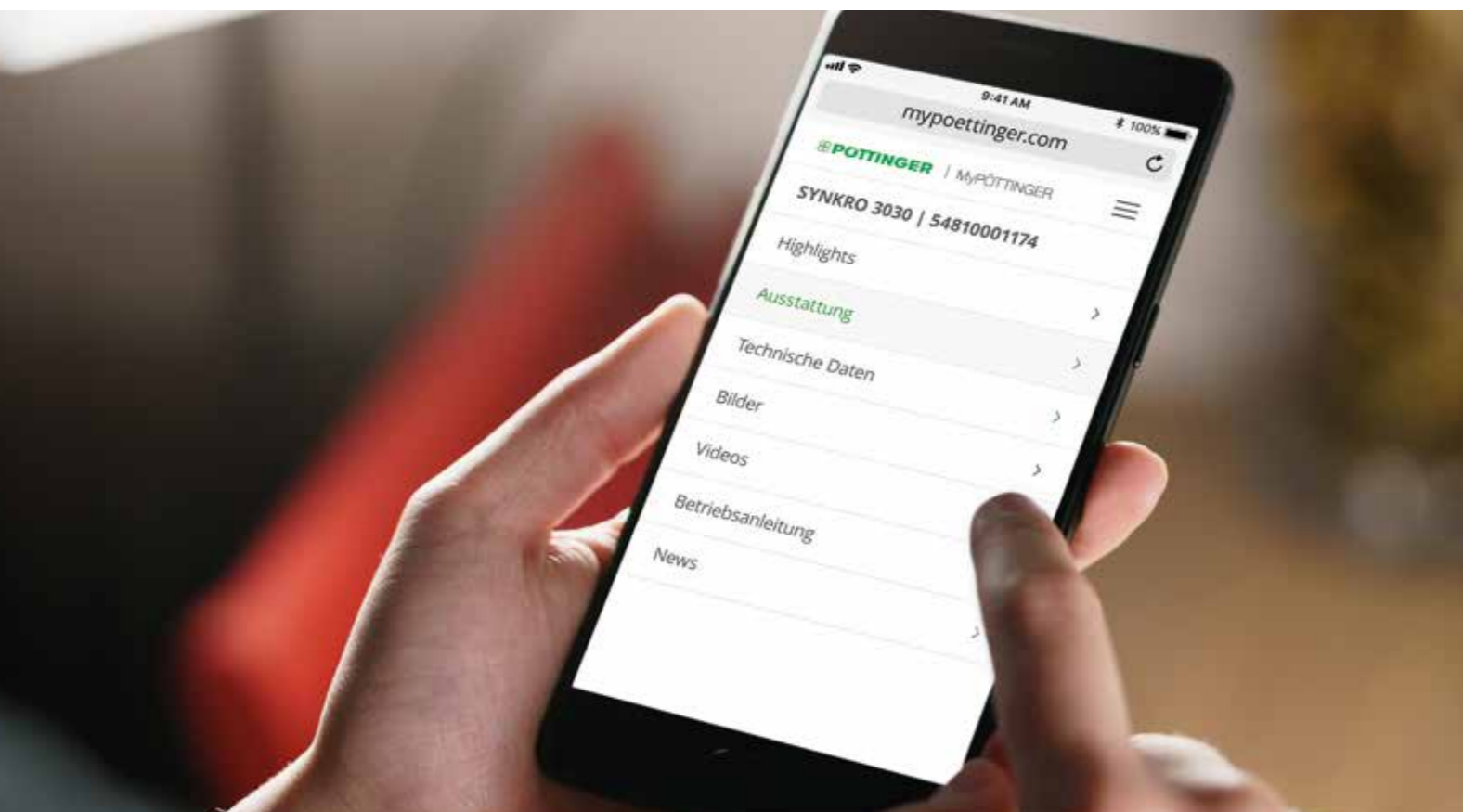

MyPÖTTINGER – Snadno. Kdykoliv. Kdekoliv.

Pro všechny stroje PÖTTINGER vyrobené od roku 1997

MyPÖTTINGER je nástroj, který poskytuje specifické informace o všech strojích vyrobených od roku 1997.

Pomocí smartphonu nebo tabletu naskenujte QR kód uvedený na typovém štítku nebo jej z pohodlí domova vyvolejte pomocí čísla vašeho stroje na www.mypoettinger.com.

Váš stroj je online

Okamžitě dostanete spoustu informací o Vašem stroji.

- Návodů k používání.
- Výbava a provedení stroje.
- Prospekty.
- Obrázky a videa.

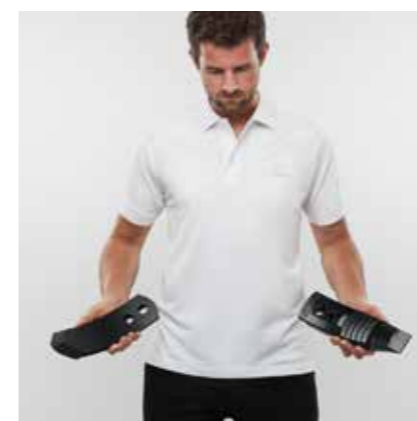

Vsadte na originál

Originální díly PÖTTINGER přesvědčí maximální funkcí, provozní bezpečností a dlouhou životností. K uskutečňování tohoto požadavku jsme se ve společnosti PÖTTINGER zavázali.

Originální díly PÖTTINGER se proto vyrábí z vysoce kvalitních materiálů. Provozní spolehlivost konstrukčních a opotřebitelných dílů i strojů garantují pouze originální díly. Různé podmínky nasazení vyžadují ovšem také individuální přizpůsobení.

Nasloucháme našim zákazníkům a díky třem řadám opotřebitelných dílů, CLASSIC, DURASTAR a DURASTAR PLUS, můžeme vždy nabídnout balíček odpovídající požadavkům. S originálními díly se nevyplatí kopírovat Know-how!



Vaše výhody

- Rychlá a dlouhodobá dostupnost dílů.
- Zajištění maximální životnosti použitím inovativních postupů výroby a vysoce kvalitních materiálů.
- Přesné zpracování dílů pro jejich snadnou montáž na stroji.
- Nejlepší pracovní výsledky díky dokonalému souladu s celkovým systémem stroje.
- Nižší náklady a nároky na čas prodloužením intervalů výměny opotřebitelných náhradních dílů.
- Komplexní testování kvality.
- Neustálé inovace díky výzkumu a vývoji.
- Mezinárodní distribuční síť náhradních dílů.
- Atraktivní tržní ceny všech náhradních dílů.

CLASSIC
DURASTAR
DURASTAR **PLUS**

Řady opotřebitelných náhradních dílů

CLASSIC označuje řadu klasických opotřebitelných náhradních dílů. Stanovujeme standardy kvality, spolehlivosti a nejlepšího poměru ceny a výkonu originálních náhradních dílů.

DURASTAR – odolné, vysoce kvalitní a spolehlivé náhradní díly s prodlouženou životností.

Požadujete díly pro náročné uživatele? Pak jsou díly řady DURASTAR PLUS tou správnou volbou.



Úspěšněji s firmou PÖTTINGER

- Jako rodinný podnik od roku 1871 jsme Vaším spolehlivým partnerem.
- Specialista na zpracování půdy, setí a sklizeň píce.
- Budoucí inovace zaměřené na vynikající výsledky práce.
- V Rakousku zakořeněný - doma v celém světě.

Vsadte na žací stroje PÖTTINGER

- Kvalitní žací stroj pro kvalitní a čistou sklizeň.
- Špičková kvalita sečení pomocí osvědčených žacích lišt PÖTTINGER.
- Stabilní a spolehlivé žací stroje kvalitní konstrukce.
- Jednoduchá ovladatelnost a pohodlný provoz.

Pro více informací:

PÖTTINGER Landtechnik GmbH

Industriegelände 1
4710 Grieskirchen
Österreich
Telefon +43 7248 600-0
info@poettinger.at
www.poettinger.at

A. PÖTTINGER spol. s r.o.

Ing. Zdeněk Bílý
Zámečnická 5
602 00 Brno
Tel.: 00420 – 542 216 790
info@poettinger.cz
www.poettinger.cz

A. PÖTTINGER Slovakia s. r. o.

Ing. Juraj Kandra
Partizánska Ľupča 435
032 15 Partizánska Ľupča
Tel.: 00421 – 918 520 426
info@poettinger.sk
www.poettinger.sk

┌ **Váš autorizovaný prodejce:** ┐