

Diskové žací kombinace
NOVADISC / NOVACAT

 **PÖTTINGER**

Výkonnost s vysokou účinností





Základním předpokladem pro vysokou kvalitu píce je šetrný proces sečení. Optimální přizpůsobení půdě, nízké ztráty odrolem a přesnost práce bez zdlouhavého ovládání jsou oprávněné požadavky praxe. Vysoký komfort obsluhy, promyšlené funkce, flexibilní možnosti nasazení, stabilita a prvotřídní kvalita řezu činí tyto žací kombinace nejsilnější ve své třídě.

Obsah

Nejlepší kvalita krmiva	4-5
Žací lišta	6-11
Kvalitní zpracování	12-13
Žací kombinace se stranovým uchycením žací lišty	14-19
NOVADISC 732, 812, 902	16-19
Žací kombinace se středovým uchycením žací lišty	20-31
NOVACAT S10, S12	22-25
NOVACAT X8	26-27
NOVACAT A9, A10	28-31
Shazování řádků	32-41
CROSS FLOW	34-37
COLLECTOR	38-41
Digitální zemědělská technika	42-45
Příslušenství / technické údaje	46-51
Výbava na přání	46-47
Technické údaje	48-49
MyPÖTTINGER / originální náhradní díly	50-51

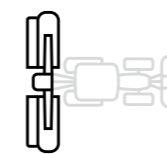
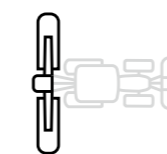
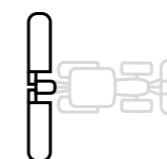

Veškeré informace o technických údajích, rozměrech, hmotnostech, výkonnostech atd. i nákresy jsou přibližné a nezávazné. Zde uvedené stroje nejsou specifické pro jednotlivé země a mohou obsahovat i nestandardní výbavu nebo nemusí být dostupné ve všech regionech. Váš obchodní partner PÖTTINGER Vás bude informovat.



Nejlepší kvalita krmiva je základem pro Váš úspěch

Dojnice s vysokou užitkovostí vyžadují velmi kvalitní krmivo s optimální strukturou. Takové krmení zvířata ráda spotřebovávají v dostatečném množství. Kvalitní krmivo rovněž pozitivně ovlivňuje celkový zdravotní stav skotu a bacher je vhodně připravený krmivo využít co nejlépe. Vyšší kvalita základního krmiva také snižuje potřebné množství koncentrovaného krmiva a podporuje zdraví zvířat, což snižuje Vaše celkové náklady na chov. Zdravé krávy dosahují lepší plodnosti, delší produkční život a kvalitní užitkovost. Více mléka s vysokými složkami zajišťuje větší hospodářský výsledek. Čisté a kvalitní základní krmivo je podstatou pro zdravotní stav produkčního skotu i vysoký a pravidelný příjem podniku.

Základ pro vysokou kvalitu krmiva

Platforma pro vysokou kvalitu sečení a šetrný řez. Co nejlepší kopírování nerovností, nízké ztráty a přesnost práce jsou oprávněnými požadavky praktiků. Konstruktivní detaily a funkčnost žacích strojů PÖTTINGER přispívají k výrobě kvalitního krmiva.

Inteligentní ochrana půdy

Kvalitní kopírování nerovností žacího stroje velmi ovlivňuje čistotu krmiva. Účinné kopírování je charakteristickým znakem našich diskových žacích strojů. Již od 80-tých let prosazujeme myšlenku "plovoucího řezu" v konstrukci našich strojů. Rovnoměrný řez je dosažen pouze šetrnou technikou sečení s aktivním odlehčením. Středové zavěšení s odlehčením v celém záběru s inteligentní kinematikou závěsu umožňují sklizeň vysoce kvalitního krmiva.

Překonal očekávání

„PAP Agroproservice obhospodařuje 40 000 ha půdy a chová 2 miliony drůbeže, 115 000 prasat a 1000 krav. V budoucnu chceme počet krav ještě navýšit. I proto jsme se rozhodli pořídit žací kombinaci NOVACAT X8. Výkonnost této kombinace překonala všechna naše očekávání. Kvalitu strojů PÖTTINGER oceňujeme již řadu let.“

Chaikivskiy Vitalii Adamovych
Ternopil | Ukrajina

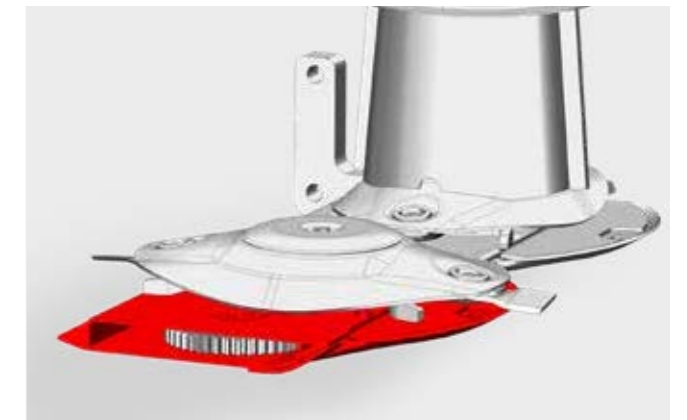
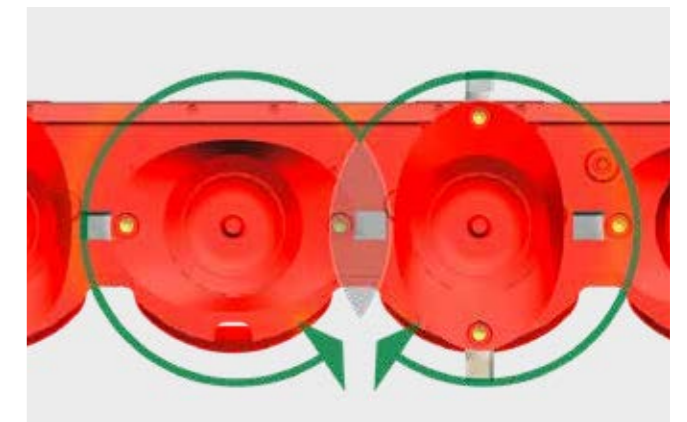
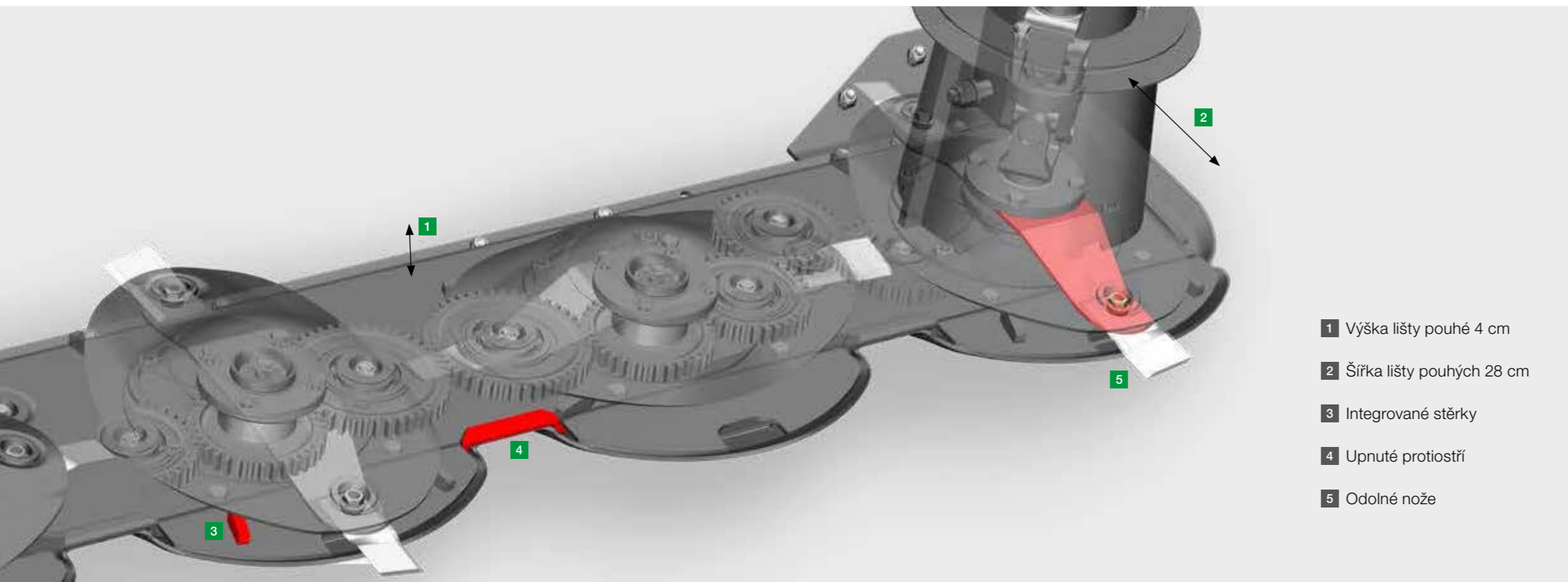

Žací lišta – MADE IN AUSTRIA!

Srdcem generace diskových žacích strojů je osvědčená žací lišta. Diskové žací stroje mají v našem programu dlouholetou tradici. Lišty byly vyvinuty a jsou vyráběny v mateřském závodě v Grieskirchenu. Tradičními vlastnostmi žacích strojů od společnosti PÖTTINGER jsou prvotřídní kvalita řezu, lehkost a stabilita.

Vždy ostrý řez

- Pružný třmen přitlačuje nůž k žacímu disku. Dobré upevnění garantuje spolehlivost.
- Smysluplný box pro uskladnění náhradních nožů.
- Šroubované čepy nožů. V případě potřeby je možné je nenákladně vyměnit. Šroubový spoj je zapuštěný a tím chráněný před opotřebením.

Čisté krmivo krok za krokem

Předávání píce z prostoru žací lišty bez jejího znečištění je významným kritériem pro šetrnou techniku sečení. Integrované stěrky disků pro čištění žací lišty. Zvýšeného dopravního účinku a s tím spojeného lehkého chodu bylo dosaženo zploštělými kuželovými plochami žacích disků. Zploštělá přední strana lišty umožňuje půdě odcházet spodní stranou a odděluje ji od posečené hmoty. Kromě toho se nože pohybují v malé vzdálenosti od horní hrany lišty a protiostrří. Díky tomu je kvalita pokosu prvotřídní i u ležícího porostu nebo suchých a nehnojených pastvin. Optimalizované překrývání oběžných drah nožů.

Optimální tok píce

- Extrémně plochá (4 cm) a krátká (28 cm) žací lišta – ideální předpoklad pro nejlepší kopírování půdy.
- Integrované stěrky disků pro čištění žací lišty.
- Vložka protiostrří chránící současně i žací lištu je rovněž snadno vyměnitelná.



Pro dlouhou životnost

Tradičními vlastnostmi našich žacích strojů jsou prvotřídní kvalita řezu, nízká energetická náročnost a stabilita. Konstrukční detaily Vám zaručují funkčnost a dlouhodobou životnost.

TRI DRIVE

Přímý pohon čelních ozubených kol s téměř stejně velkými průměry pro pohon disků a mezíkol. Čelní ozubená soukolí pohonu s koly s počtem 39 a 50 zubů. Tři zuby v záběru pro spolehlivý přenos výkonu i při nárazu na cizí předmět a plynulý chod. Speciální povrchová úprava zubů ozubených kol zajišťuje hladký chod. Řešení pro výrazné snížení hladiny hluku.

- Párování soukolí 39/50.
- Šířka ozubených kol 17,5 mm.

Nejvyšší kvalita materiálu

Svařovaná žací lišta je vyrobena z nejkvalitnějšího materiálu. Přesné opracování se provádí v obráběcím centru CNC. Žací lišty prochází při montáži průběžnou kontrolou.

- Šroubované čepy nožů. V případě potřeby je možné je nenákladně vyměnit. Šroubový spoj je zapuštěný a tím chráněný před opotřebením.
- Vložka protioští chránící současně i žací lištu je rovněž snadno vyměnitelná.



Odolné nože

Náročné podmínky nasazení vyžadují nejlepší kvalitu nožů. Proto jsou originální nože vyrobené z vysoce kvalitní oceli.

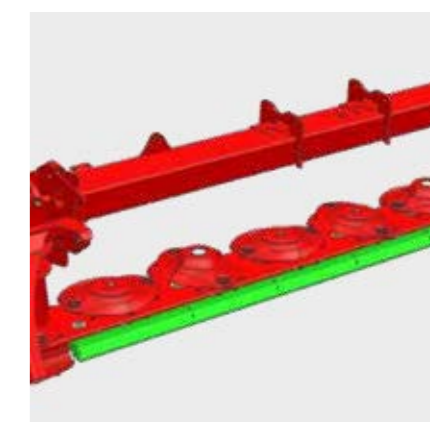
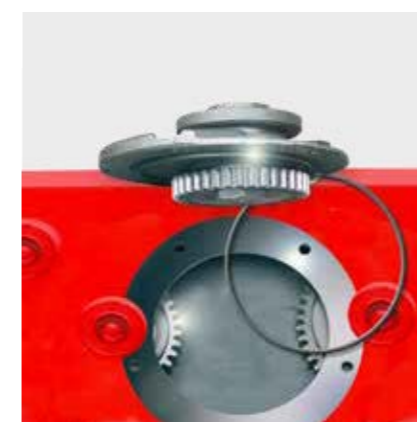

Modulová konstrukce

Příruby ložisek a šroubové spoje jsou pomocí těsnících kroužků absolutně těsné. Jednoduchá údržba díky modulové konstrukci – čelní kola a uložení lze vyměnit jako celek, mezíkola lze snadno vyměnit vedlejšími otvory – jednodušeji to nejde.

Koncové čepy hřídelů

Každý koncový čep hřídele je sešroubován s ozubenými koly. Čep hřídele je tak možné nenákladně vyměnit.

Robustní uložení

Dvouřadá kuličková ložiska s roztečí dvou řad ložisek 60 mm garantují optimální zachycování rázového zatížení.

Výztuha HEAVY DUTY

Zadní výztuha žací lišty je vhodná především pro větší pracovní záběry nebo práci v extrémních podmínkách.



Servisně nenáročné

Snadná údržba je důležitá pro každou obsluhu. Podstatným parametrem každého stroje je také rychlá provozní připravenost. Naše žací stroje jsou šetrné k životnímu prostředí a ušetří Vám drahocenný čas při údržbě.

Rychlá výměna nožů

Rychlá a jednoduchá výměna nožů – jde to tak snadno! Pružný třmen přitlačuje nůž k žacímu disku. Dobré upevnění garantuje spolehlivost.

Šroubované čepy nožů. V případě potřeby je možné je nenákladně vyměnit. Šroubový spoj je zapuštěný a tím chráněný před opotřebením.

Smysluplný box pro uskladnění náhradních nožů.



Maximální přístupnost

Nenáročnost strojů na technickou údržbu je pro nás velmi důležitá. Sklopitelné kryty pro maximální přístupnost k pracovním orgánům. Tento koncept ocení každá obsluha při čištění žací lišty nebo při výměně nožů. Pro ještě větší pohodlí lze kryty (volitelná výbava) hydraulicky sklopit.

Odolné plazy

Široké plazy z kalené zušlechtnuté oceli brání ulpívání půdy a zachycují nárazy. Opatřitelné plazy jsou u strojů PÖTTINGER součástí sériové výbavy.

Při opotřebení je možné našroubované plazy snadno vyměnit. Na přání je možné namontovat plazy pro zvýšené strniště.

Pomocí plazů pro vyšší strniště lze zvětšit výšku řezu od 50 do 120 mm. Plazy pro vyšší strniště s velkým poloměrem a širokou opěrnou plochou snižují opotřebení.

- Plazy pro zvýšené strniště s výškou řezu + 20 mm.
- Plazy pro zvýšené strniště s výškou řezu + 40 mm.
- Plazy pro zvýšené strniště také pro vnější disky.

Zvýšené disky ve volitelné výbavě

Vlivem agresivního tvaru kužele je podporován tok pokosu. Zvýšený dopravní účinek disků při práci na svahu nebo při tvorbě úzkého řádku.



Proč žací stroj s možností úpravy pokosu?

Pro vysoký energetický obsah krmiva je nutností rychlá sklizeň a šetrná manipulace. Při sečení s lamačem ušetříte především: Čas. Žací stroj s prstovým lamačem nebo s mačkacími válci naruší stébla a vytváří ideální podmínky pro rychlý proces zavadnutí. S úpravou pokosu současně při sečení ušetříte rovněž i náklady spojené s následným rozhazováním. Eliminace následné operace pro čistou sklizeň. Zrychlený proces zavadnutí také snižuje vliv počasí a rizika její změny. Redukce operací při sklizni vede také k redukci ztrát kvalitního materiálu odrolem.

Nejlepší kvalita senáže

Použití lamače umožňuje snadnější uvolnění buněčné šťávy. To vede k rychlejšímu poklesu hodnoty pH. Výsledkem je rychlejší dosažení stabilního stavu konzervace.

"Použití zařízení pro úpravu pokosu žacího stroje je rozhodně doporučeno pro pícniny s vysokým výnosem a zejména pro oblasti se zkráceným časem sklizně i vhodným vlastnostem píce pro senážování."

DI Alfred Pöllinger
HBLFA Raumberg-Gumpenstein | Výzkumný ústav v Rakousku

Rychlé a rovnoměrné zavadnutí: Prstový lamač ED

Prstový lamač EXTRA DRY, vyvinutý společně s Institutem pro zemědělskou techniku IMAG-DLO ve Wageningenu (Holandsko), ukazuje cestu. Prsty ve tvaru V z kalené oceli zaručují kontinuální tok píce. Prsty jsou pro vysokou životnost elasticky uloženy v pryžových tlumičích. Spirálové uspořádání prstů lamače. Rotor dopravuje píci přes rozhazovací plechy. Načechnutá píce je následně ukládána rovnoměrně po celém záběru stroje. Plechy jsou pro plošný rozhoz samostatně nastavitelné. Pro tvorbu řádku se oba vnější shazovací plechy s lamelami natočí dovnitř. Šířka řádku je určena polohou plechů. Rychlá (de)montáž jedním pracovníkem bez nutnosti použití náradí!

Dostupné pro:

- NOVACAT X8
- NOVACAT A9 / A10

Šetrné a účinné: Mačkáč válce RCB

Mačkáč válce jsou kvůli šetrnému zpracování píce vhodné obzvláště pro vojtěšku a různé druhy jetele. Podélné narušení stonků s rovnoměrným odkládáním píce. Do sebe zapadající válce rovnoměrně mačkají pokos a vytváří koberec píce. Horní válec je výškově pohyblivý. Rozteč mezi válci je možné nastavit. Přítlak obou válců je pružinami flexibilně nastavitelný. Pro maximální výkonnost jsou poháněny oba válce. Pohon ozubeným řemenem bez kontaminace olejem vyžaduje jen minimální údržbu. Rychlá (de)montáž jedním pracovníkem bez nutnosti použití náradí!

Dostupné pro:

- NOVACAT X8
- NOVACAT A9 / A10

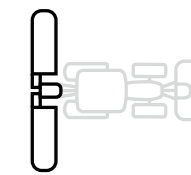



S nízkou hmotností i minimální energetickou náročností

Nové žací kombinace NOVADISC se vyznačují vysokou stabilitou při nejnižší hmotnosti. Žací stroje NOVADISC jsou nejlehčí ve své třídě. Díky tomu lze stroje agregovat s traktory již od 85 k. Úspora paliva s nízkou energetickou náročností. Kombinace jsou dostupné v pracovních záběrech 7,24 m / 8,08 m / 8,92 m. Zároveň je zaručeno dostatečné překrývání záběrů – s čelně neseným žacím strojem o záběru 3,04 m dosahuje překrývání na každou stranu dostatečných 52 cm. Tím se zabraňuje tomu, aby při běžných manévrech s traktorem a při sečení na svazích zůstávaly za soupravou státi pruhy neposečené píče.



Klíčem je ochrana porostu a čistá sklizeň

Jedinečné odlehčení

Dvě odlehčovací pružiny pro každou jednotku zaručují nízký přítlak žací lišty. Přítlak lze bez použití nářadí ve třech polohách flexibilně přizpůsobit individuálním požadavkům a podmínkám nasazení. Originální kinematika zajišťuje, že žací lišta spočívá na zemi se stejnou hmotností po celém záběru. Požadavky na požadovaný příkon i opotřebení jsou tak nízké.

Kinematika zdvihu NOVADISC

Při otáčení na souvratí není nutné používat zvedací ústrojí traktoru. Jednoduché zvednutí pomocí jednočinné řídicí jednotky. S malým předstihem dosedne lišta nejprve na vnější straně a nepoškozuje tak travní porost. Šetrné vůči vlastnímu stroji i drnům porostu.

Pro dlouhou životnost

Ochrana před poškozením

Oboustranná mechanická nájezdová pojistka se při najetí na překážku vykývá až o 12° stupňů. Jízdou zpět se pojistka a celý stroj vrátí opět do pracovní polohy. Ochrana a komfort v jednom.

Dlouhá životnost

Stabilní uchycení žací lišty na obou stranách pro zvýšení její odolnosti. Nižší zatížení ozubených kol a ložisek pro dlouhou životnost lišty. Kompaktní pohon a napínací kladky klínových řemenů zajišťují spolehlivý přenos výkonu.

S nízkou hmotností i minimální energetickou náročností



Přizpůsobivý dle požadavků

Především při nerovných a příkrých plochách je velký rozsah výkyvu výhodou (od +22 do -30 stupňů). Krátkodobé nasazení s možným výkyvem až + 45 ° stupňů.

Charakteristika opětovného zavedení během práce

Praktické řešení

Snadné ovládání žacích jednotek prostřednictvím jednočinného vnějšího hydraulického okruhu pro každou stranu. Volitelně může být kombinace vybavena předvolbovým ovládáním. Obsluha může zvolit, zda požaduje paralelní zdvih obou žacích strojů nebo pouze jen jednoho.

Úspora času i paliva

- Praktický držák kloubového hřídele pro snadnou agregaci.
- Smysluplný box pro uskladnění náhradních nožů.
- Dostupný klíč pro rychloupínání nožů.
- Prodloužený interval mazání hnacích hřídelí na 150 hodin. Hřídele jsou velmi přístupné, a proto se snadno udržují.

Pohodlná údržba

Sklopitelné kryty pro maximální přístupnost k pracovním orgánům. Stroj lze snadno čistit a rychle vyměnit nože.



NOVADISC 732 / 812 / 902



Jistota je nejvyšší prioritou

Pro Vaši bezpečnost

Ochranné kryty jsou vyrobeny z velmi pevné tkaniny – ochrana před kameny a dalšími předměty. Tímto způsobem jsou traktor a okolí chráněny nejlepším možným způsobem.

Bezpečná silniční doprava

Mechanické zajištění jednotek pro bezpečnost při dopravě. Sklopitelné vnější kryty pro snížení dopravní výšky. Hydraulicky sklopitelné stranové kryty jsou ve výbavě na přání.

Osvětlení s výstražnými tabulkami v základní výbavě.

Úsporné parkování

Pro prostorově úsporné skladování je vhodné použít odstavné patky (výbava na přání).

Moderní design

Nová řada NOVADISC splňuje rovněž požadavky na moderní vzhled.

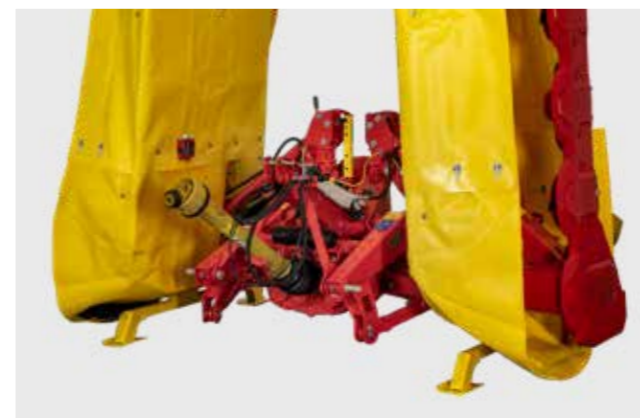

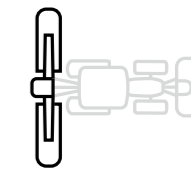



Maximální flexibilita a hospodárnost

S kombinací NOVACAT S stanovuje PÖTTINGER nové standardy z hlediska účinnosti a efektivity. NOVACAT S12 je největší nesenou žací kombinací na světě! Při agregaci s traktorem s výkonem pouhých 160 k dosahuje žací kombinace pracovního záběru 11,20 m. NOVACAT S10 lze agregovat s traktorem s výkonem pouhých 130 k!



Optimalizace záběru pro maximální výkonnost

Dvě montážní polohy obou zadních žacích jednotek zajišťují, že pracovní záběr je vždy optimálně využívaný v závislosti na použitém čelně neseném stroji. Při použití čelního žacího stroje 3 m nebo 3,5 m je zaručené překrytí 44 cm.

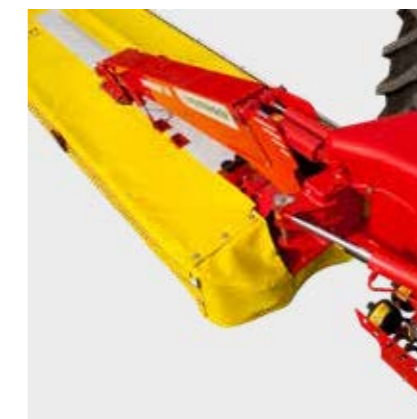

Dokonalé kopírování nerovností

Žací stroje NOVACAT se středovým uložením umožňují příčný výkyv lišty až +/- 22°. Především při nerovných a příkrých plochách je velký výkyvný rozsah výhodou. Plynule nastavitelné hydraulické odlehčení pro kvalitní kopírování nerovností v celém záběru stroje. "Plovoucí řez" je již dlouhodobým znakem žacích strojů PÖTTINGER. Přítlak lze odečíst pomocí manometru.



Vysoká průchodnost na souvrati

Stabilizace jednotek ve středové poloze při zvednutí přídavnými pístitnicemi. To usnadňuje přejíždění řádků a zajišťuje stabilitu při přepravě. Kromě toho je zamezeno nadměrnému zatížení kloubových hřídelů.



Pohodlí a provozní jistota

Dostatečná půdní světlost při otáčení na úvratích.

Vysoká půdní světlost (50 cm) stroje při otáčení na úvratích. Stabilizace jednotek ve středové poloze při zvednutí přídatnými pístiticemi. To usnadňuje přejíždění řádků a zajišťuje stabilitu při přepravě.



Široký při práci, ale úzký při dopravě

Pro dopravu jsou žací jednotky sklopeny horizontálně v ose traktoru. Automatické přestavení čelních krytů. Dopravní šířka je pouhých 2,20 m. Dostatečná půdní světlost při dopravě. Žací jednotky jsou zcela vidět ve zpětném zrcátku ze sedadla traktoru. Osvětlení s výstražnými tabulkami v základní výbavě.

Jistota při odstavení

Mechanismus pro přestavení žacích jednotek slouží i jako nájezdová pojistka. Při najezení na překážku se žací lišta vyklívne dozadu. Pomocí řídicí jednotky lze žací stroj opět uvést zpět do pracovní polohy.



Jednoduchá ovladatelnost

Komfortní ovládání kombinace pohodlně ze sedadla traktoru. Pro pohodlné ovládání z kabiny řidiče je nutný pouze jeden dvoučinný okruh s plovoucí polohou. Individuální zvedání žacích jednotek a přestavení do dopravní polohy lze předvolit pomocí přepínače.



Výkon a účinnost

Vysoká kvalita sečení s obrovskou účinností

"Nízká kontaminace píce je pro mě stejně důležitá jako i velká výkonnost, takže mohu sklízet ve správný čas." Když NOVACAT S12 vstoupil na trh, koupili jsme jeden z prvních. Jsme přesvědčeni o pracovním záběru, kvalitě sečení, stabilitě sekačky a především nízké spotřebě paliva. Výkonnost je enormní."

Hansjörg Batzer
Farmář
Allgäu | Německo



O 25% vyšší plošná výkonnost při současné úspoře nafty min. 25%

I přes pracovní záběr 11,20 m je NOVACAT S12 agregovatelný s traktorem 160 k. Maximální výkonnost soupravy je až 13 ha/h při současné spotřebě PHM kolem 2 l/ha. Vyšší výkonnost při úspoře provozních nákladů pro rychlou návratnost investice!

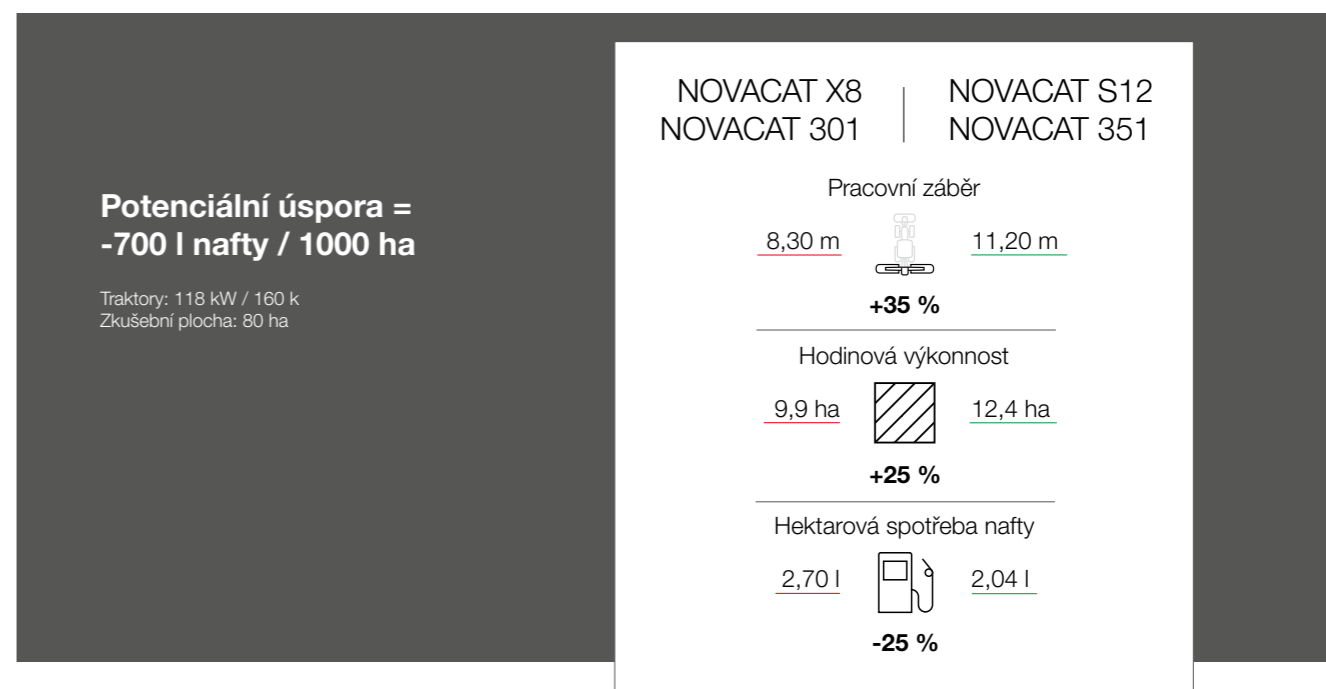



S možností úpravy pokosu

NOVACAT X8 je volitelně dostupný s prstovým lamačem s plošným rozhozem ED nebo s mačkáčemi válci RCB.

- Prstový lamač ED: Prsty ve tvaru V z kalené oceli zaručují kontinuální tok píče a vysokou intenzitu narušení píče.
- Mačkáčící válce RCB: Do sebe zapadající válce rovnoměrně mačkají pokos a vytváří koberec píče.

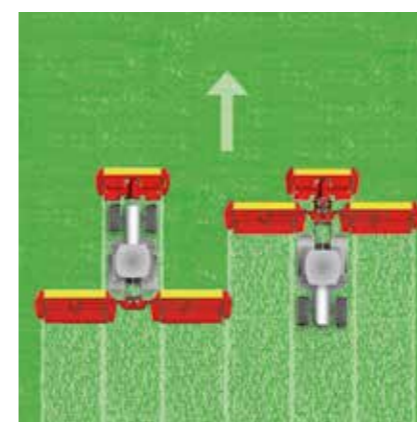

Osvědčená technika ve velkém měřítku

Diskové žací kombinace NOVACAT X8 jsou cenově výhodnou variantou ve srovnání se specializovanými samojízdnými stroji. Kombinace NOVACAT X8 jsou agregovatelné s traktory s otočným řízením nebo s PVH. Variabilita nasazení je zvýšená využitím shazovacích pásů, které lze snadno odstavit. Pracovní záběr kombinace je 8,30 m.

Účinné odlehčení

Vhodné pro snadné a přesné nastavení odlehčení žacích jednotek v závislosti na provedení NOVACAT X8 (s lamačem, bez lamače, s pásy, bez pásů).

Pružinové odlehčení

Dvě silné tažné pružiny na každou žací jednotku garantují "plovoucí řez" a zajišťují rovnoměrný přítlak na půdu po celé šířce lišty. Přítlak lišty na půdu je možné rychle a snadno nastavit přesunutím čepu.

Hydraulické odlehčení

Odlehčení je pohodlně nastavitelné z kabiny řidiče. Pro NOVACAT X8 COLLECTOR v základní výbavě.

Flexibilní použití

Kombinace čelního a zadního připojení

Při agregaci s traktory s čelním vývodovým hřídelem je optimální rozložení hmotnosti a nejlepší svahová dostupnost. Čelně nesený žací stroj lze používat nezávisle na obou stranových žacích strojích.

Pro traktory s otočným řízením

Při agregaci s traktory s otočným řízením je garance přehledu o všech žacích jednotkách. Vysoká manévrovatelnost na malých plochách.

Hydraulická nájezdová pojistka

Při najetí na překážku se stranové žací jednotky vychýlí a následně jsou hydraulicky opět přesunuty do pracovní polohy. K tomu není nutná žádná další řídicí jednotka.

Široký při práci, ale úzký při dopravě

Při jízdě po silnici se stranové žací stroje zvednou do svislé polohy. Hydraulické ovládání s mechanickým zámekem. Bez nutnosti vystupování z kabiny řidiče nebo ovládání lankem. Dopravní šířka nepřesahuje 3 m. Komfortní hydraulicky sklopitelné stranové kryty všech jednotek jsou ve volitelné výbavě. Osvětlení s výstražnými tabulkami v základní výbavě.

Poloha při odstavění

Pro prostorově úsporné skladování je vhodné použít odstavné patky (výbava na přání).



Prizpůsobivost dle potřeby

Celkový záběr NOVACAT A9 dosahuje v závislosti na čelně neseném stroji pracovního záběru 8,92 m nebo 9,18 m. Širokozáběrový žací stroj NOVACAT A10 určuje nová měřítka a je jediný svého druhu s hydraulickým nastavením záběru. Optimalizace překrytí žacích strojů v závislosti na podmínkách. NOVACAT A10 je možné agregovat s čelním žacím strojem se záběrem 3,0 m nebo 3,5 m.

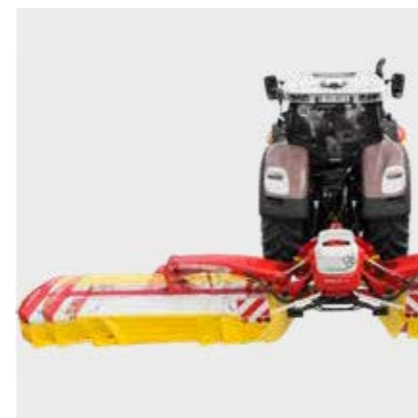

Optimalizace pracovního záběru

Celkový záběr NOVACAT A9 dosahuje v závislosti na čelně neseném stroji pracovního záběru 8,92 m nebo 9,18 m. Rozteč obou žacích jednotek je 2,00 m nebo 2,26 m.

Pomocí hydraulického bočního posuvu každé jednotky lze u NOVACAT A10 optimalizovat šířku sečení. Žací jednotky lze tímto způsobem posunovat v rozsahu 370 mm tak, že se docílí překrytí čelního žacího stroje o 200 – 600 mm. Flexibilní pracovní záběr – suverénní na svazích, v zatáčkách nebo maximální šířka při rovném sečení. Menší záběr pro dobrou manévrovatelnost nebo větší záběr pro maximální výkonnost.

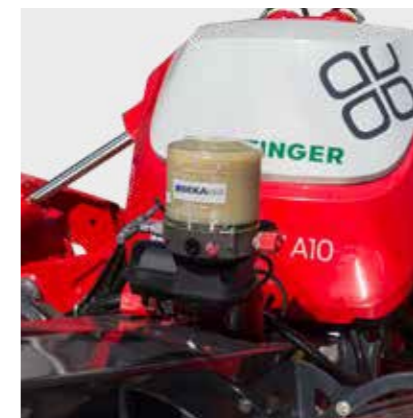

Snadná správa údržby

Pokyny správy údržby přes řídicí terminál v závislosti na času nasazení. Čistý komfort.

Automatické mazání tukem

Optimální a průběžné mazání pro NOVACAT A – všechna mazací místa (kromě kloubových hřídelů) jsou zásobována tukem elektrickým mazacím čerpadlem. Automatické mazání tukem ve volitelné výbavě pro NOVACAT A10 ED a A10 RCB.



Vysoká variabilita nasazení

NOVACAT A jsou dostupné se shazovacími disky, prstovým lamačem ED nebo mačkacími válci RCB. Správná volba dle podmínek a požadavků.

Snadná ovladatelnost, kvalita řezu, výkonnost, hospodárnost a univerzálnost činí žací kombinace Pöttinger jedničkou v segmentu žacích kombinací.



Pohodlné a s provozní jistotou pro nejlepší kvalitu krmiva

Bezkonkurenční pojistka NONSTOP LIFT

Hydraulická nájezdová pojistka NONSTOP LIFT s třírozměrným výkyvem jednotlivých žací jednotek. Při najetí na překážku se žací jednotka samostatně vychýlí pomocí kulového kloubu a třibodového mechanismu. Následně dojde k automatickému vrácení jednotky do původní pracovní polohy. Snadno nastavitelný jisticí tlak je zobrazený na manometru. Unikátní mechanismus ochrany žacího stroje pro práci bez nutnosti zastavení.



Vznášející se řez

Nejlepší možné kopírování nerovností, které chrání porost i vlastní stroj, je standardem kvality u společnosti PÖTTINGER. Přítlak lze rychle a snadno nastavit pomocí hydraulického odlehčení. Automatická změna odlehčení při změně záběru pro NOVACAT A10! Konstantní odlehčení žací lišty v každém záběru je velmi důležité zejména při sklizni nerovných ploch. Technická přednost pro čistou sklizeň a nejlepší kvalitu píce. Optimální intenzita odlehčení také výrazně snižuje opotřebení i spotřebu pohonných hmot.



Dopravní výška pod 4 m

Pro přepravu po silnici se žací jednotky hydraulicky vyklápí vzhůru a mechanicky zajistí. Hydraulicky sklopitelné stranové kryty (volitelná výbava) bez nutnosti vystupování z kabiny pro dosažení dopravní výšky pod 4,00 m při světlosti 270 mm.

- A9 s dopravní šířkou 2,95 m.
- A10 s dopravní šířkou 2,75 m s čelním žacím strojem 3,0 m. A10 s dopravní šířkou 3,15 m s čelním žacím strojem 3,5 m.
- Odstavné patky jsou standardně integrované do stroje.
- Osvětlení s výstražnými tabulkami v základní výbavě.

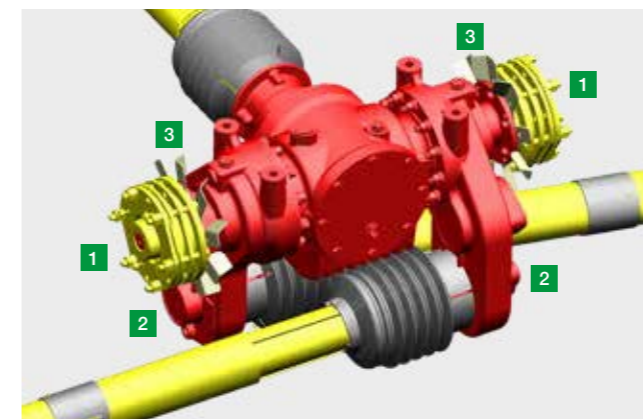

Vysoká provozní spolehlivost

Y DRIVE – pohon pro nejtěžší podmínky

Speciální vstupní převodovka Y DRIVE s čelním ozubeným soukolím a protilehlým převodem. Hlavní výhodou je použití delších kloubových hřídelů s menším úhlem.

- 1 Do převodovky integrovaná přetěžovací jisticí spojka s
- 2 volnoběžkou pro spolehlivost a funkčnost jištění v každé poloze hřídele pohonu.
- 3 Lopatky zajišťují optimální chlazení převodovky.

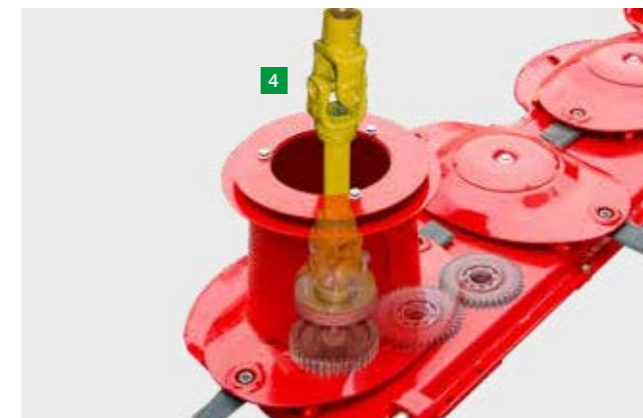

Výsledkem je klidný chod umožňující vyšší spolehlivost a výkonnost. Prodloužení životnosti pohonu při nasazení v těžkých podmínkách a častém otáčení na úvratích.

Síla pohonu

- 4 Dvojitý kloub ve vnitřním žacím bubnu zajišťuje spojení mezi úhlovým převodem a lištou bez pnutí. Převodovka v olejové lázni.



Nová měřítka pro žací kombinace nastavena

Masivní ramena s velkou roztečí uložení. Oboustranné zavěšení ramen stabilizuje žací lištu a chrání ji před nežádoucí deformací. Klidný chod stroje s prodlouženou životností ozubených soukolí i ložisek.

Čistý komfort

Snadnost údržby je pro nás velmi důležitá. Výsuvný přední kryt zajišťuje nejlepší přístup k žací liště. Výměnu nožů lze provádět pohodlně. Při agregaci kombinace s traktorem je díky zasunutým krytům dostatek místa mezi pneumatikami traktoru a lištami.

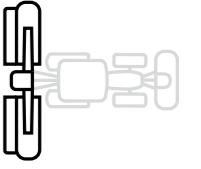



Tvorba řádku bez nutnosti použití lamačů a pásů

CROSS FLOW je ekonomický systém řádkování. CF umožňuje variabilní odkládání pokosu dle Vašich požadavků: Do řádku nebo plošně přes celý záběr žacího stroje.

Redukce hmotnosti žacího stroje bez využití lamače pro úpravu pokosu.

CROSS FLOW je k dispozici pro NOVACAT A10.



Hospodárnost a variabilita

Redukce hmotnosti žacího stroje bez využití lamače pro úpravu pokosu. Redukce operací při sklizni a malá energetická náročnost stroje snižují také celkovou spotřebu PHM. Inovativní řešení řádkování bez nutnosti využití kondicionéru a shazovacího pásu umožňuje snížení nákladů až o 20% v porovnání s konvenčními systémy.

Maximální průchodnost

Šnek s průměrem 500 mm je vůči žací liště uložený v mírném úhlu. Tím je zajištěna maximální možná průchodnost. Dokonce i velké množství pokosu je čistě odkládáno na řádek.

Nastavitelné stěrky na zadní stěně komory dopravníku zajišťují perfektní funkci v širokém rozsahu podmínek sklizně.

Nejlepší kvalita krmiva

Vyloučení lamače snižuje ztráty odrolem.

Uzavřený šnekový dopravník dopravuje pokos z prostoru žací lišty přímo na řádek. Znečištění píče je sníženo na minimum.

Beztrátová sklizeň píče vč. kvalitních jemných částí. Technologie sklizně pro následné využití energeticky bohatých částí rostlin nejlepším možným způsobem.

Všestranné využití šnekového dopravníku v různých technologiích sklizně objemných krmiv.

Tvorba řádku bez nutnosti použití lamačů a pásů



Užijte si maximální flexibilitu

Komfort

Pro ještě větší pohodlí jsou všechny modely CROSS FLOW vybavené hydraulickým otevíráním a zavíráním zadní stěny. Otevření je snadné ze sedadla traktoru – pomocí malého terminálu.

Všestranné možnosti využití systému CROSS FLOW nabízí řadu výhod, které usnadňují práci.



Rychlejší zavaznutí

Chcete-li profitovat z efektu lehkého kondicionéru, jste s tímto inovativním řešením dobře zajištěni: Příčný dopravník odebírá hmotu rovnou od žacích disků, bez minimální úpravy.

Inteligentní sklizeň

Šnekový dopravník mění směr pohybu pokosu příčně a bez dotyku s půdou je veškerá hmota (včetně lístků) příčně přesouvána až k řádku, odloženému mezi koly traktoru čelně neseným žacím strojem. K tomu dochází při uzavření zadní stěny dopravního kanálu. Snadno přestavitelný zadní kryt s možností odkládání pokosu do řádku nebo na široko.



SHAZOVÁNÍ CROSS FLOW



Flexibilní odkládání pokosu

Přímá sklizeň

Díky odkládání píce dvou stroji na jeden řádek můžete přímo sklízet následným strojem. Čistá sklizeň vhodná například v horkých letních dnech.

Sečení s řádkováním

Když je zadní stěna zavřená, přesouvá pokos příčný šnekový dopravník až na řádek, který je tvořený čelně neseným žacím strojem.

Při dvou jízdách lze dosáhnout přibližný záběr kolem 19 metrů, ale rozteč řádku je ve vzdálenosti přibližně 12 metrů. Systém CROSS FLOW lze technologicky spojit i se shrnovačem. Ideálním řešením je kombinace se čtyřrotorovým shrnovačem. To výrazně snižuje přejezdy následných sklizňových strojů na louce nebo na poli. Tím redukuje znečištění píce a rovněž ušetříte i drahocenný čas při sklizni a pohonné hmoty.

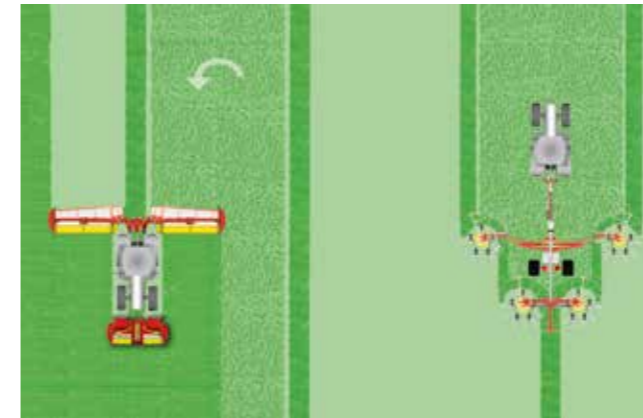

Rozhoz na široko

Pro intenzivnější technologie je možné snadným otevřením zadní stěny odkládat pokos na široko.



Modely s možností úpravy pokosu

Během sklizně je požadována flexibilita a proměnlivé ukládání pokosu s možností využití příčného shazovacího pásu COLLECTOR. Tím ušetříte čas, náklady a snížíte riziko počasí. S pomocí technologie COLLECTOR lze technologii sklizně přizpůsobit individuálním potřebám každého uživatele. V případě potřeby lze shazovací pásy snadno demontovat. Rychlost pásů lze flexibilně nastavit. Dle požadavků lze pokos odkládat na široko, do tří samostatných řádků nebo do jednoho řádku a kombinovaně.

COLLECTOR je k dispozici pro NOVACAT X8 ED a NOVACAT A10 ED / RCB.



Optimální flexibilita

Kombinace NOVACAT X8 COLLECTOR s pevným pracovním záběrem 8,30 m a NOVACAT A10 COLLECTOR s variabilním pracovním záběrem od 8,80 do 10,02 m nabízejí výkonnost a flexibilitu sklizně dle podmínek sklizně a požadavků.

Perfektní kopírování půdy i přes vyšší hmotnost

Oba pásy jsou optimálně odlehčené. Přídavné zatížení nemá vliv na sledování nerovností vlastních žacích jednotek.

Maximální průchodnost

Široký pás pracuje spolehlivě i při velkém množství sklizené hmoty. Nastavitelná rychlost pásu pro sklizeň každého materiálu.

Funkčně spolehlivý

Dopravní pásy NOVACAT A10 jsou poháněné hydraulickým okruhem traktoru. Shazovací pásy NOVACAT X8 mají vlastní hydraulický okruh a nezatěžují hydrauliku traktoru. Agregovatelnost této kombinace s traktory s nižším výkonem hydrauliky.



Flexibilní odkládání

Odkládání pokosu lze realizovat dle Vašich požadavků. V závislosti na požadavcích sklizně můžete ze sedadla traktoru příčné dopravní pásy hydraulicky přestavit nahoru a dolů.

S možností plynulého nastavení rychlosti pásu. Ruční nastavení rychlosti ventilem při SELECT CONTROL. Pro NOVACAT A10 volitelně elektrické nastavení rychlosti při POWER CONTROL. K tomu lze také aktivovat automatický režim.



Odkládání tří řádků

Odkládání tří řádků s nastavitelnou šířkou.

Rozhoz na široko

Rovnoměrné odkládání píče po celém pracovním záběru. Vzdušné a rovnoměrné odkládání pokosu.



Shazování pásy do řádku

Odkládání jednoho vydatného řádku.

Sečení s řádkováním

Variabilní odkládání píče pro úsporu nákladů a eliminaci znečištění při shrnování. Při odkládání pokosu pouze jedním pásem lze v kombinaci s TOP 962, TOP 1252 nebo TOP 1403 snížit šířku shrnování až o 40%. Tím šetříte čas a peníze.

Optimální umístění řádků

Pro NOVACAT A10 ED / RCB jsou mechanicky nastavitelné přídatné shazovací válečky ve volitelné výbavě. Další možnost nastavení požadované šířky řádku. Kompaktní řádky s jednostranným odkládáním pásem COLLECTOR lze tvořit s volitelným hřebenem.



Komfort

Příčné shazovací pásy lze v několika minutách demontovat a postavit na podpěry pro odstavení. To značně snižuje hmotnost žací kombinace při použití bez příčných dopravníků.

NOVACAT X8 ED COLLECTOR

Shazovací pásy mají vlastní hydraulický okruh a nezatěžují tak hydrauliku traktoru. Kombinace je proto vhodná pro traktory s hydraulikou pod 80 l a 200 bar.

Plynule nastavitelná rychlost pásů. Přídatné shazovací válečky jsou ve výbavě na přání.



NOVACAT A10 ED / RCB COLLECTOR

Automatická změna odlehčení výrazně snižuje opotřebení i spotřebu pohonných hmot.

Výborné kopírování nerovností rovněž redukuje i obsah popelovin v krmivu.



Díky integrovanému monitorování pásů je možné zabránit zacpání žacích strojů v důsledku neaktivovaných příčných dopravních pásů. Výstražný tón se ozve, když jsou příčné shazovací pásy v pracovní poloze, ale nejsou zapnuté.

Snadná správa údržby

Pokyny správy údržby přes řídicí terminál v závislosti na času nasazení. Čistý komfort.

Automatické mazání tukem

Všechna mazací místa (kromě kloubových hřídelů a pásů) jsou zásobována tukem elektrickým mazacím čerpadlem. Optimální a průběžné mazání pro NOVACAT A10 ED COLLECTOR a A10 RCB COLLECTOR (volitelná výbava).

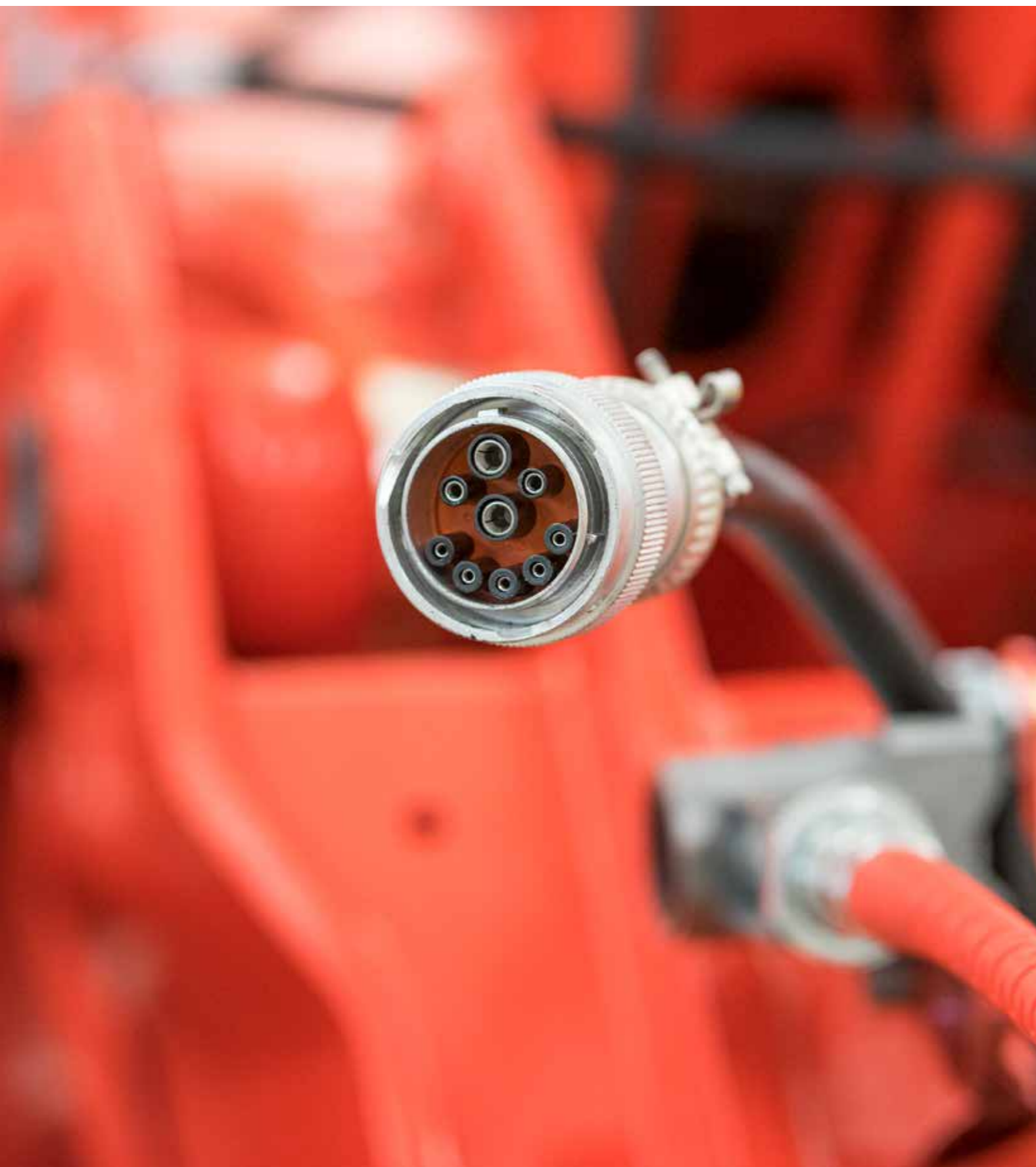

Správné řešení pro každý požadavek

Díky našim pohodlným terminálům má zemědělec vše pod kontrolou i při dlouhodobém nasazení. Při vývoji zohlednil PÖTTINGER požadavky na snadnou ovladatelnost, ergonomii a slučování jednotlivých kroků ovládání. Výsledkem je široká nabídka ovládání od elektronického předvolbového až po systém ISOBUS.



Elektrické předvolbové ovládání

Volitelně pro NOVADISC 732 / 812 / 902

Předvolbové ovládání pro jednoduché ovládání z kabiny. Na přání samostatné zvedání stranových žacích strojů.



Elektrické předvolbové ovládání

V základní výbavě pro NOVACAT S10 / S12

Pro pohodlné ovládání z kabiny řidiče je nutný pouze jeden dvoučinný okruh. Samostatné ovládání žacích jednotek s možností přestavení do dopravní polohy v základní výbavě.



SELECT CONTROL

S elektronickým předvolbovým ovládáním SELECT CONTROL může uživatel předvolit všechny funkce ovládaných strojů a poté je provést prostřednictvím řídicí jednotky traktoru.

V základní výbavě pro NOVACAT A9 / A10

- Samostatné ovládání žacích jednotek s automatickou funkcí pro jejich zvedání.
- Volitelně hydraulicky sklopné stranové kryty.
- Synchronizace hydraulicky přestavitelného pracovního záběru.
- Hydraulická pojistka pro dopravu.
- Ruční nastavení odlehčení žacích jednotek ventilem.
- Řízení údržby se zobrazením intervalu mazání a výměny oleje v závislosti na nasazení.

V základní výbavě pro NOVACAT X8

- Samostatné vyklápění obou žacích jednotek.
- Snadnější ovládání pomocí funkce souvraťové automatiky.
- Ovládání pojistky pro transport.
- Pro ovládání je nutný pouze jeden jednočinný přípoj.

POWER CONTROL

Volitelně pro NOVACAT A10

- Samostatné ovládání žacích jednotek s úvraťovou automatikou.
- Nezávislé hydraulické nastavení pracovního záběru pro jednotlivé žací jednotky.
- Hydraulické nastavení odlehčení žacích jednotek panelem – automatická změna odlehčení při změně pracovního záběru.
- Hydraulicky sklopitelné ochranné kryty.
- Ovládání pojistky pro transport.
- Systém Load Sensing.
- Ovládání čelně neseného žacího stroje panelem kombinace.
- Řízení údržby se zobrazením intervalu mazání a výměny oleje v závislosti na nasazení.

Volitelně pro NOVACAT X8

V základní výbavě pro NOVACAT X8 ED COLLECTOR

- Samostatné vyklápění obou žacích jednotek.
- Souvraťový management.
- Hydraulické odlehčení.
- Hydraulicky sklopitelné ochranné kryty.
- Ovládání pojistky pro transport.
- Ovládání čelně neseného žacího stroje panelem kombinace.
- Počítač odpracovaných hodin a hektarů.
- Systém Load Sensing.

Funkce NOVACAT X8 COLLECTOR

- Samostatné ovládání příčných dopravníků.
- Nastavení rychlosti příčných dopravníků ve volitelné výbavě.

EXPERT 75

Volitelně pro NOVACAT X8 / A10

Pokrývá všechny funkce panelu POWER CONTROL a dále je možný provoz všech strojů ISOBUS kompatibilních s jinými výrobci.

Kompaktní 5,6" EXPERT 75 ISOBUS terminál lze ovládat přímo přes dotykovou obrazovku, také pomocí tlačítek nebo rolovacího kolečka. Bezpečná obsluha jednou rukou je podporována bočními tlačítky. Senzor okolního světla a osvětlení funkčních tlačítek zajišťují pohodlnou obsluhu i v noci.

CCI 1200

Volitelně pro NOVACAT X8 / A10

Pokrývá všechny funkce panelu POWER CONTROL a dále je možný provoz všech strojů ISOBUS kompatibilních s jinými výrobci.

Terminál 12" CCI 1200 ISOBUS nabízí profesionálnímu farmáři rozsáhlý balíček funkcí. Panel je ovládán jako tablet přímo dotykovou obrazovkou. Nabídka je jednoduchá – můžete ji spravovat pomocí několika úkonů psaní. Vestavěný snímač okolního světla automaticky upravuje jas displeje.

- Vodorovná i svislá poloha pro ovládání.
- Flexibilně rozdělitelná obrazovka, rozložení lze uspořádat individuálně.
- Současné zobrazení obrazu kamery a funkcí stroje.
- Inovativní systém nápovědy.

	SELECT CONTROL	Vybavení systémem ISOBUS	POWER CONTROL	EXPERT 75	CCI 1200
Žací stroje					
NOVACAT X8	■	□	□	□	□
NOVACAT X8 COLLECTOR	-	■	□	□	□
NOVACAT A9	■	-	-	-	-
NOVACAT A10	■	□	□	□	□

■ = sériově, □ = na přání

Příslušenství, výbava na přání

Obvykle pořízené se strojem

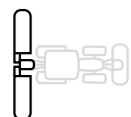

Shazovací disky levý / pravý

Přídavné shazovací disky

Zvýšené žací disky

Opotřebitelné plazy

NOVADISC 732 / 812 / 902

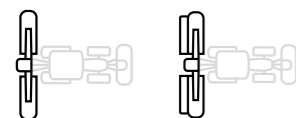

NOVACAT S10 / S12

-

NOVACAT X8

■

NOVACAT X8 ED / RCB

-

-

NOVACAT X8 ED COLLECTOR

-

-

NOVACAT A9

NOVACAT A9 ED / RCB

-

-

NOVACAT A10

NOVACAT A10 CF

-

-

NOVACAT A10 ED / RCB

-

-

NOVACAT A10 ED / RCB COLLECTOR

-

-

Další výbava na přání:

- Sada hadic pro hydraulické ovládání stranových krytů pro ALPHA MOTION.
- Široký rozhoz pro NOVACAT RCB.
- Přídavné shazovací válečky pro NOVACAT X8 / A10 COLLECTOR.
- Středový hřeben pro NOVACAT A10 COLLECTOR.
- Centrální mazání pro NOVACAT A10 ED / RCB / COLLECTOR.



Plazy pro vyšší strniště

Odstavné patky

Hydraulicky sklopitelné stranové kryty

Rychloupínací čepy pro lamač

Opěrná kolečka pro lamač

Sada vedení pro NOVACAT ALPHA MOTION

-

-

-

-

-

-

-

-

-

■

-

-

■

-

-

-

■

-

■

-

-

■

-

-

■

■

-

-

Nakonfigurujte si svůj stroj.

■ = sériově, □ = na přání

Technické údaje

NOVADISC / NOVACAT Žací kombinace

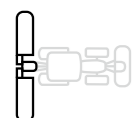

Žací kombinace se stranovým uchycením žací lišty	Pracovní záběr	Agregace	Počet disků	Maximální výkonnost
NOVADISC 732	7,24 m	kat. 2 / šířka 2 kat. 3 / šířka 2	2 x 6	7 ha/h
NOVADISC 812	8,08 m	kat. 2 / šířka 2 kat. 3 / šířka 2	2 x 7	9 ha/h
NOVADISC 902	8,92 m	kat. 2 / šířka 2 kat. 3 / šířka 2	2 x 8	11 ha/h

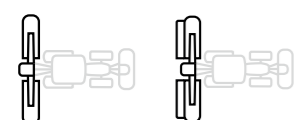

Žací kombinace se středovým uchycením žací lišty

NOVACAT S10	9,10 m / 9,52 m	kat. 3 / šířka 3	2 x 8	11 ha/h
NOVACAT S12	10,75 m / 11,20 m	kat. 3 / šířka 3	2 x 10	13 ha/h
NOVACAT X8	8,30 m	kat. 3 / šířka 2	2 x 7	10 ha/h
NOVACAT X8 ED	8,30 m	kat. 3 / šířka 2	2 x 7	10 ha/h
NOVACAT X8 RCB	8,30 m	kat. 3 / šířka 2	2 x 7	10 ha/h
NOVACAT X8 ED COLLECTOR	8,30 m	kat. 3 / šířka 2	2 x 7	10 ha/h
NOVACAT A9	8,92 m / 9,18 m	kat. 3 / šířka 3	2 x 8	12 ha/h
NOVACAT A9 ED	8,92 m / 9,18 m	kat. 3 / šířka 3	2 x 8	12 ha/h
NOVACAT A9 RCB	8,92 m / 9,18 m	kat. 3 / šířka 3	2 x 8	12 ha/h
NOVACAT A10	8,88 – 9,62 m	kat. 3 / šířka 3	2 x 8	12 ha/h
s čelním strojem 3,5 m	9,28 – 10,02 m			
NOVACAT A10 CF	8,88 – 9,62 m	kat. 3 / šířka 3	2 x 8	12 ha/h
s čelním strojem 3,5 m	9,28 – 10,02 m			
NOVACAT A10 ED	8,88 – 9,62 m	kat. 3 / šířka 3	2 x 8	12 ha/h
s čelním strojem 3,5 m	9,28 – 10,02 m			
NOVACAT A10 RCB	8,88 – 9,62 m	kat. 3 / šířka 3	2 x 8	12 ha/h
s čelním strojem 3,5 m	9,28 – 10,02 m			
NOVACAT A10 ED COLLECTOR	8,88 – 9,62 m	kat. 3 / šířka 3	2 x 8	12 ha/h
s čelním strojem 3,5 m	9,28 – 10,02 m			
NOVACAT A10 RCB COLLECTOR	8,88 – 9,62 m	kat. 3 / šířka 3	2 x 8	12 ha/h
s čelním strojem 3,5 m	9,28 – 10,02 m			

Rozteč zadních jednotek	Šířka řádku bez shazovacích disků	Šířka řádku 2 / 4 shazovací disky	Dopravní výška	Základní hmotnost
2,00 m	1,70 m	1,50 m / 1,10 m	3,10 m	1250 kg
2,00 m	2,30 m	1,70m / 1,30 m	3,50 m	1435 kg
2,00 m	2,50 m	2,10 m / 1,70 m	3,90 m	1560 kg
2,17 m / 2,59 m	2,50 m	2,10 m / -	-	1800 kg
2,17 m / 2,59 m	3,60 m	3,00 m / -	-	2040 kg
2,20 m	2,10 m	1,70 m / 1,30 m	4,00 m	2160 kg
2,20 m	2,70 m – 1,90 m	-	4,00 m	2620 kg
2,20 m	2,50 m – 1,70 m	-	4,00 m	2780 kg
2,20 m	-	-	4,00 m	3800 kg
2,00 m / 2,26 m	2,50 m	2,10 m / 1,70 m	3,99 m	2260 kg
2,00 m / 2,26 m	3,10 – 2,20 m	-	3,99 m	2980 kg
2,00 m / 2,26 m	3,00 – 2,20 m	-	3,99 m	3060 kg
1,96 – 2,70 m	2,50 m	2,10 m / 1,70 m	3,99 m	2350 kg
2,36 – 3,10 m				
1,96 – 2,70 m		-	3,99 m	3310 kg
2,36 – 3,10 m				
1,96 – 2,70 m	3,10 – 2,20 m	-	3,99 m	3080 kg
2,36 – 3,10 m				
1,96 – 2,70 m	3,00 – 2,20 m	-	3,99 m	3160 kg
2,36 – 3,10 m				
1,96 – 2,70 m	3,10 – 2,20 m	-	3,99 m	3780 kg
2,36 – 3,10 m				
1,96 – 2,70 m	3,00 – 2,20 m	-	3,99 m	3980 kg
2,36 – 3,10 m				

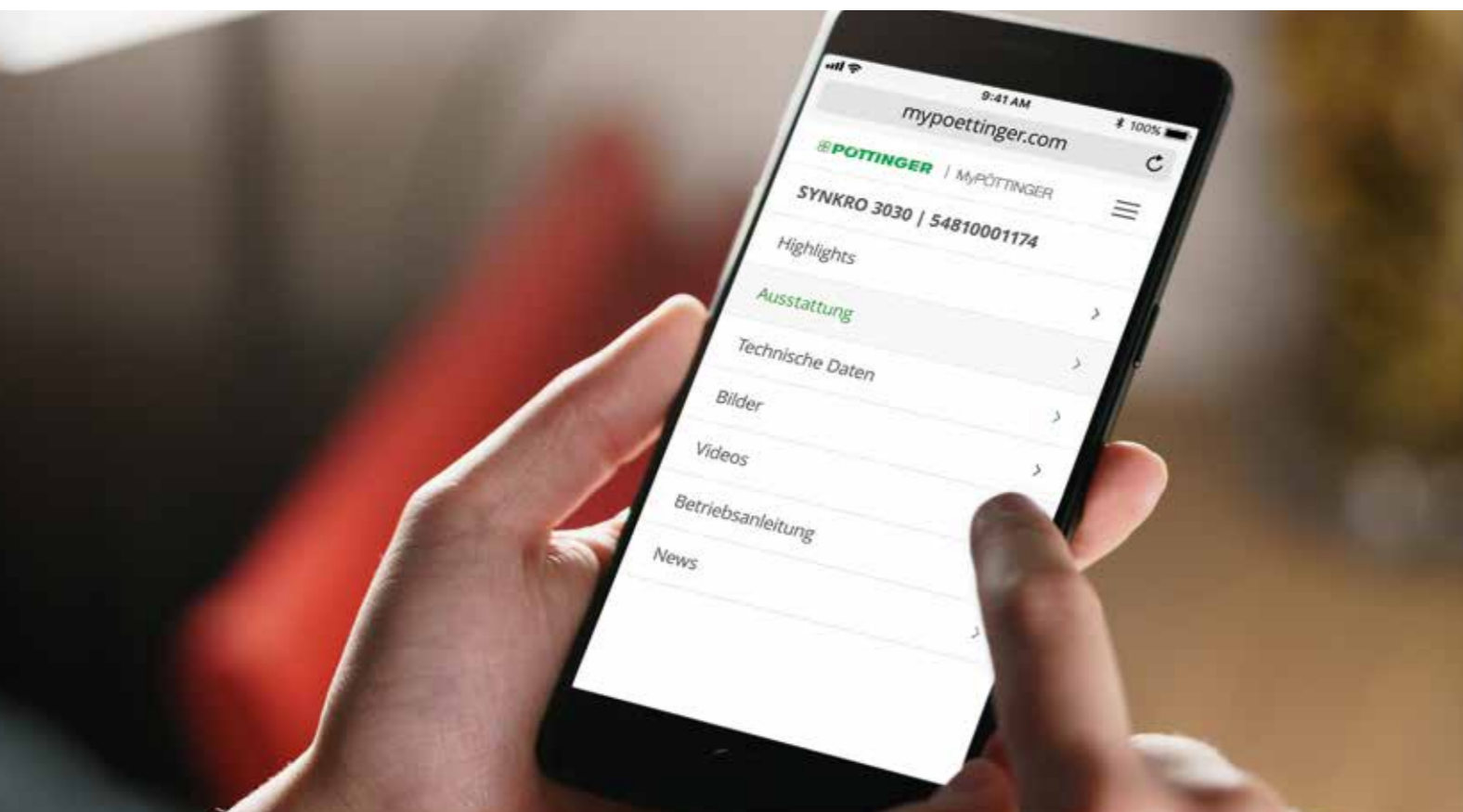

MyPÖTTINGER – Snadno. Kdykoliv. Kdekoliv.

Pro všechny stroje PÖTTINGER vyrobené od roku 1997

MyPÖTTINGER je nástroj, který poskytuje specifické informace o všech strojích vyrobených od roku 1997.

Pomocí smartphonu nebo tabletu naskenujte QR kód uvedený na typovém štítku nebo jej z pohodlí domova vyvolejte pomocí čísla vašeho stroje na www.mypoettinger.com.

Váš stroj je online

Okamžitě dostanete spoustu informací o Vašem stroji.

- Návod k používání.
- Výbava a provedení stroje.
- Prospekty.
- Obrázky a videa.

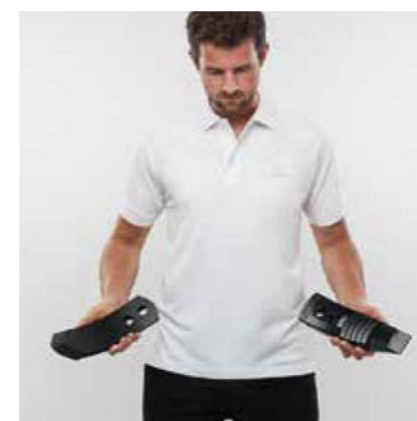

Vsadte na originál

Originální díly PÖTTINGER přesvědčí maximální funkcí, provozní bezpečností a dlouhou životností. K uskutečňování tohoto požadavku jsme se ve společnosti PÖTTINGER zavázali.

Originální díly PÖTTINGER se proto vyrábí z vysoce kvalitních materiálů. Provozní spolehlivost konstrukčních a opotřebitelných dílů i strojů garantují pouze originální díly. Různé podmínky nasazení vyžadují ovšem také individuální přizpůsobení.

Nasloucháme našim zákazníkům a díky třem řadám opotřebitelných dílů, CLASSIC, DURASTAR a DURASTAR PLUS, můžeme vždy nabídnout balíček odpovídající požadavkům. S originálními díly se nevyplatí kopírovat Know-how!



Vaše výhody

- Rychlá a dlouhodobá dostupnost dílů.
- Zajištění maximální životnosti použitím inovativních postupů výroby a vysoce kvalitních materiálů.
- Přesné zpracování dílů pro jejich snadnou montáž na stroji.
- Nejlepší pracovní výsledky díky dokonalému souladu s celkovým systémem stroje.
- Nižší náklady a nároky na čas prodloužením intervalů výměny opotřebitelných náhradních dílů.
- Komplexní testování kvality.
- Neustálé inovace díky výzkumu a vývoji.
- Mezinárodní distribuční síť náhradních dílů.
- Atraktivní tržní ceny všech náhradních dílů.

CLASSIC
DURASTAR
DURASTAR PLUS

Řady opotřebitelných náhradních dílů

CLASSIC označuje řadu klasických opotřebitelných náhradních dílů. Stanovujeme standardy kvality, spolehlivosti a nejlepšího poměru ceny a výkonu originálních náhradních dílů.

DURASTAR – odolné, vysoce kvalitní a spolehlivé náhradní díly s prodlouženou životností.

Požadujete díly pro náročného uživatele? Pak jsou díly řady DURASTAR PLUS tou správnou volbou.



Úspěšněji s firmou PÖTTINGER

- Jako rodinný podnik od roku 1871 jsme Vaším spolehlivým partnerem.
- Specialista na zpracování půdy, setí a sklizeň píce.
- Budoucí inovace zaměřené na vynikající výsledky práce.
- V Rakousku zakořeněný - doma v celém světě.

Vsadte na obraceče PÖTTINGER

- Kvalitní žací stroj pro kvalitní a čistou sklizeň.
- Špičková kvalita sečení pomocí osvědčených žacích lišt PÖTTINGER.
- Stabilní a spolehlivé žací stroje kvalitní konstrukce.
- Jednoduchá ovladatelnost a pohodlný provoz.

Pro více informací:

PÖTTINGER Landtechnik GmbH
Industriegelände 1
4710 Grieskirchen
Österreich
Telefon +43 7248 600-0
info@poettinger.at
www.poettinger.at

A. PÖTTINGER spol. s r.o.
Ing. Zdeněk Bílý
Zámečnická 5
602 00 Brno
Tel.: 00420 – 542 216 790
info@poettinger.cz
www.poettinger.cz

A. PÖTTINGER Slovakia s. r. o.
Ing. Juraj Kandra
Partizánska Lupča 435
032 15 Partizánska Lupča
Tel.: 00421 – 918 520 426
info@poettinger.sk
www.poettinger.sk

Váš autorizovaný prodejce: