

PULVÉRISATEURS TRÂÎNÉS M900/M900i



4400, 5200, 6200 litres



TOUT SIMPLEMENT PARFAITS



Performances élevées, disponibilité maximale et coûts d'utilisation limités sont certainement les principales qualités que vous recherchez dans un matériel neuf. Et c'est exactement ce que vous offrent les pulvérisateurs séries M900/M900i. Leur précision d'application et leur simplicité optimisent leurs performances, tandis que leurs composants hérités des R900i éprouvés leur confèrent une fiabilité optimale. Synonymes d'efficacité, ces pulvérisateurs affichent des coûts d'utilisation réduits au minimum, et vous pouvez choisir les caractéristiques idéales pour votre activité.

Que vous cultiviez des céréales ou des cultures spécialisées, vous avez en effet la possibilité de configurer votre pulvérisateur M900/M900i à moindre coût. Avec exclusivement les équipements dont vous avez besoin, sans technologies superflues, votre matériel n'engendrera pour vous aucune dépense inutile. C'est toute la spécificité de nos pulvérisateurs traînés M900/M900i.



Sommaire

Introduction	2
Unissons nos talents	4
Portrait.....	6
Châssis et cuve.....	8
Cycle de pulvérisation	10
Documentation.....	12
Remplissage.....	14
Transport.....	16
Rampes.....	18
Pulvérisation.....	20
Rinçage et dilution	22
Récepteur et consoles	24
Caractéristiques techniques	26

D'une endurance à toute épreuve, ces machines ont emprunté aux modèles série R900i leur vaste cuve intégrée à un robuste châssis d'une stabilité incomparable. Tous leurs réglages et commandes manuels sont conçus pour une facilité d'utilisation maximale, et leur entretien est d'une simplicité enfantine. Sans compter que ces pulvérisateurs tirent parti de la qualité et de la fiabilité qui ont fait la renommée de John Deere.

POUR VOUS, UN
PARTENARIAT DE
QUALITÉ,
POUR NOUS, UNE
ÉVIDENCE



La réussite d'un partenariat se fonde sur la confiance et la compréhension mutuelles. Chez John Deere, cette confiance se concrétise dans la qualité et la fiabilité légendaires de nos matériels, l'efficacité novatrice de nos systèmes ergonomiques et l'assistance minutieuse délivrée par nos concessionnaires. Nous comprenons, par ailleurs, exactement de quoi vous avez besoin pour assurer le succès durable de votre activité : un équipement conçu et développé pour exceller au champ, un réseau de distribution dévoué à l'optimisation de ses performances et une solution dont la rentabilité n'est plus à démontrer.

Et c'est en unissant nos talents que nous progresserons ensemble.



Une disponibilité maximisée

Sur route comme au champ, la disponibilité de nos pulvérisateurs se traduit par une productivité optimale. Pour limiter les temps d'immobilisation, nous avons placé en tête de nos priorités le développement de solutions innovantes capables d'assurer en permanence le bon fonctionnement de vos matériels. L'infrastructure logistique de John Deere se compose d'un réseau entièrement intégré de centres de distribution de pièces s'étendant du Royaume-Uni à la Russie. L'obtention et la pose de nos pièces d'origine n'ont jamais été aussi rapides et faciles. Vérifiez-le en contactant votre concessionnaire John Deere.

DISPONIBILITÉ

MAXIMISÉE



PERFORMANCES

SANS ÉGALES

COÛTS D'UTILISATION

LIMITÉS



Des performances sans égales

Les performances d'une machine ne se limitent pas à sa puissance. Elles dépendent également de sa précision dans l'application des intrants, de son niveau d'efficacité et de sa productivité. Nos pulvérisateurs sont conçus et fabriqués dans notre usine européenne dédiée. La qualité de votre travail sera assurée par la qualité de nos matériels.

Des coûts d'utilisation limités

Force est d'admettre qu'en lésinant sur la qualité, on finit par le payer cher un jour ou l'autre. Avec ses matériels conçus pour durer, John Deere, lui, n'a pas transigé sur la qualité qui a fait sa renommée. Et les résultats sont manifestes – fiabilité et robustesse exceptionnelles, coûts d'utilisation limités, maintenance réduite –, contribuant à la forte valeur résiduelle, et donc de revente, de ses machines.



- La suspension « **BoomGuard** » maximise la stabilité de la rampe sur route comme au champ.
- Système double pendulaire exclusif garantissant la mise à niveau automatique de la rampe
- Système anti-fouettement hydraulique limitant les mouvements de la rampe d'avant en arrière
 - Dépliage souple grâce aux vérins équipés d'amortisseurs de fin de course
 - Repliage de la rampe stable et symétrique



La sophistication suprême : la simplicité !

Configurez votre machine idéale.

Personne ne connaît mieux que vous le niveau d'équipement dont vous avez besoin. C'est pourquoi nous avons conçu ces pulvérisateurs traînés séries M900/M900i. Vous pouvez les configurer aux exigences de votre exploitation et ainsi éviter d'investir dans des équipements inutiles. Et n'ayez crainte : quel que soit votre choix, vous bénéficierez quand même du châssis, de la cuve et des composants principaux éprouvés sur les modèles série R900i.

- Solutions intelligentes gages de précision et d'économies d'intrants
- Alimentation 12 volts ou prise ISOBUS
- Compatibilité Contrôle de Sections par dGPS
- Contrôle automatique de la position de la rampe « BoomTrac » (hauteur et dévers)
- Entraînement de pompe par prise de force ou hydraulique
- Système de sélection des buses « TwinSelect » (en option sur le M900i)
- Remplissage et dilution manuels ou automatisés
- Stabilité et robustesse incomparables de la rampe, jusqu'à 40 mètres
- Phares de travail améliorant la productivité de nuit, phares à LED pour les versions commandées via ISOBUS
- 250 l/min disponibles à la rampe, 560 l/min au remplissage
- Cuve de rinçage de 620 l
- Qualité et assistance signées John Deere



1

Entraînement de pompe hydraulique (en option) :

Les pompes à entraînement hydraulique assurent au pulvérisateur une plus grande indépendance vis-à-vis du régime du moteur du tracteur. La régulation du régime évite tout dommage à la pompe.

2

Châssis :

L'ensemble du châssis du pulvérisateur est spécifiquement conçu pour faire face aux conditions les plus difficiles. Il se caractérise par une structure en croix qui lui permet de mieux absorber les contraintes.

3

Bac d'incorporation « PowrFill » :

Ce bac conique de grande capacité permet un remplissage rapide, précis et sûr des produits phytosanitaires. Un système d'aspiration puissant en assure le transfert vers la cuve en un temps record, sans risque de moussage.

4

Remplissage et rinçage :

Optez pour un système manuel ou semi-automatisé.

« BoomTrac » améliore la précision et la répartition de l'application tout en réduisant la dérive grâce au contrôle automatique de l'inclinaison et de la hauteur de la rampe au travail. Ce système s'avère particulièrement utile sur terrains irréguliers, ainsi que lors des manœuvres en bout de champ.

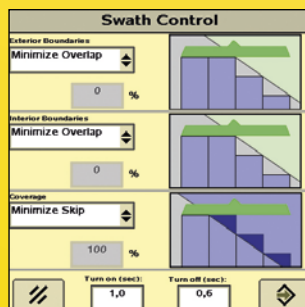

Le Contrôle de Sections John Deere diminue les coûts des intrants en limitant significativement les manques et les recroisements. Ce système basé sur un positionnement dGPS ouvre et ferme automatiquement les sections de rampe lorsque vous quittez ou traversez une zone prédéfinie.



5

« ProRoad » :

Cette suspension d'essieu double bras à 4 amortisseurs en polyuréthane sans entretien améliore le confort de conduite sur route comme au champ, que la cuve de votre pulvérisateur soit pleine ou vide.

6

Rampes à repliage double ou triple :

John Deere offre un grand choix de rampes d'une stabilité éprouvée, d'une largeur jusqu'à 40 m. Les deux pompes d'un débit de 280 l/min assurent un flux continu de liquide. Un débit de 250 l/min est disponible au niveau de la rampe.

7

Système de dilution automatique « AutoDilute » (en option) :

Ce programme de rinçage et de gestion des résidus propose la dilution séquentielle ou continue des résidus.

8

Commande « TwinSelect » de sélection des buses en cabine :

Ce système vous fait gagner un temps précieux lorsque vous devez changer les buses.

UNE STABILITÉ SUPÉRIEURE, UNE SOLUTION SIMPLE



TOUTE LA CAPACITÉ DONT VOUS AVEZ BESOIN

Avec trois capacités de cuve au choix (volume nominal de 4400 l, 5200 l ou 6200 l), rien de plus facile que de trouver un M900 ou M900i parfaitement adapté à ses besoins !

Fabriquées selon les mêmes normes dans un polyéthylène hautement résistant, les cuves de ces pulvérisateurs sont conçues pour des années d'utilisation sans souci.

Leur forme arrondie et leurs parois lisses optimisent l'agitation et simplifient leur nettoyage. Le puits d'aspiration et le fond incliné limitent le volume résiduel en fond de cuve et facilitent la vidange, y compris en pente. Aucun angle mort ni point anguleux ne vient perturber le flux de liquide, l'agitation ou le mélange. Par ailleurs, en plus de la jauge sèche, un affichage digital du niveau de cuve est disponible en option.



Le centre de gravité surbaissé optimise l'équilibre des pulvérisateurs M900/M900i et améliore de ce fait leur stabilité, leur maniabilité, leur précision et leur rapidité, cuve pleine ou vide, sur route comme au champ, à plat comme en dévers !

Le centre de gravité est surbaissé car la cuve, qui repose sur le châssis, a une position basse. La stabilité et la répartition du poids qui en résultent contribuent à stabiliser la machine au travail, quelle que soit la position de la rampe. La conception robuste du châssis limite, en outre, la fatigue des matériaux.

L'essieu directeur, en option, optimise la gestion des pentes et assure le suivi des roues en bout de parcelle, réduisant les dommages aux cultures et permettant de diriger la machine de manière manuelle ou automatique.

- Flèche étroite et essieu directeur, pour des demi-tours plus serrés
- Anneau d'attelage réglable en hauteur
- Béquille hydraulique intégrée
- Suspension d'essieu double bras « ProRoad » améliorant la précision de l'application



Pour un suivi en souplesse, l'essieu est piloté par une commande hydraulique proportionnelle. Les roues directrices peuvent être activées manuellement ou automatiquement, voire par dGPS en association avec le Contrôle de Sections John Deere.

SUIVI MULTI-MODES

Choisissez le mode « manuel » à l'entrée des parcelles ou lors des marches arrière, ou « auto » pour un suivi parfait de la trajectoire du tracteur. Le mode « HMS », quant à lui, est idéal car il automatise le mode « suivi » lorsque la pulvérisation est interrompue. Pour un suivi en souplesse, l'essieu est piloté par une commande hydraulique proportionnelle.



LA PULVÉRISATION DE PRÉCISION À LA PORTÉE DE TOUS

Lorsqu'il s'agit d'optimiser la protection de vos cultures, la technologie et les fenêtres de traitement se révèlent aussi importantes que le choix des produits phytosanitaires.

S'appuyant sur les modèles série R900i éprouvés, les pulvérisateurs M900/M900i sont conçus pour optimiser la productivité de chaque opération. De la planification à l'application, au rinçage et à la dilution en passant par la documentation, le remplissage et le transport, pulvériser devient plus simple, plus précis et plus rentable. Doté d'une console « GreenStar » 3 en option, le M900i intègre alors des fonctions de documentation. Et bien sûr, les pulvérisateurs M900/M900i respectent les contraintes réglementaires et environnementales européennes.

SUR LA VOIE DES PROFITS

Faites votre choix parmi les multiples solutions de contrôle John Deere, qui autorisent différents degrés de précision et d'amélioration de la productivité. Votre concessionnaire se fera une joie de vous aider à trouver la meilleure configuration possible en fonction de vos exigences spécifiques.

VOICI QUELQUES-UNES DES MULTIPLES POSSIBILITÉS QUI S'OFFRENT À VOUS :

- **MyJohnDeere.com** : grâce à ce portail Web agricole, vous pouvez planifier, conduire et gérer vos opérations sans vous déplacer.
- **Documentation** : vous aurez à votre disposition, d'un simple clic de souris, toutes les informations nécessaires concernant le respect des réglementations, les dossiers de subvention et la traçabilité des cultures.
- **Transfert de données sans fil** : lorsque vous avez terminé votre travail sur une parcelle, différentes données, telles que les cartes de rendement et d'application « réelle », sont transférées automatiquement vers le portail Internet agricole MyJohnDeere.com.
- **« Remote Display Access »** : votre concessionnaire John Deere ou vous-même pouvez prodiguer à distance des conseils sur les réglages et la configuration de l'équipement, afin d'optimiser l'efficacité de l'opérateur et de la machine.

DOCUMENTATION > 1

REPLISSAGE > 2

TRANSPORT > 3

PULVÉRISATION > 4

DILUTION ET RINÇAGE > 5



DOCUMENTATION : TOUT REPOSE SUR LA PRÉPARATION

Doté de la console « GreenStar » 3 2630 à écran tactile en option, le pulvérisateur M900i décuple votre productivité tout au long du cycle de protection des cultures, de la documentation au transport, à l'application et au rinçage, en passant par le remplissage.

La documentation parcellaire est capitale pour votre activité. En effet, en disposant des données appropriées, vous améliorerez votre productivité saison après saison en créant des cartes de préconisation qui optimiseront encore vos rendements lors de la récolte.

Commande manuelle basique ou solutions i John Deere perfectionnées, c'est vous qui choisissez le niveau d'équipement de votre pulvérisateur M900i.

Équipé de l'ensemble des solutions i, il pourra vous aider à rationaliser le moindre aspect du chantier et de l'enregistrement des données. Toutes les informations dont vous avez besoin sur les processus de protection des cultures et la traçabilité sont automatiquement collectées lorsque vous travaillez. Vous pouvez alors les transférer sur votre PC de bureau ou les imprimer en cabine grâce à l'imprimante (en option).

Le cas échéant, vous avez également la possibilité d'exploiter le logiciel de bureau APEX ou celui de votre partenaire John Deere. Les coopérations que nous avons mises en place assurent, en effet, une parfaite compatibilité de votre système avec le marché local.

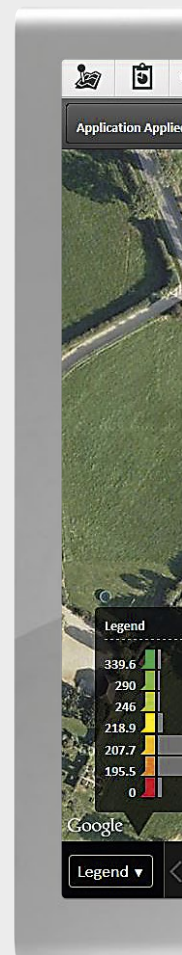

Une fois que vous aurez mesuré le gain de temps et d'efforts réalisé sur vos tâches de préparation des chantiers, vous vous demanderez comment vous avez pu vous passer des solutions i jusqu'ici !
C'est à vous de choisir !

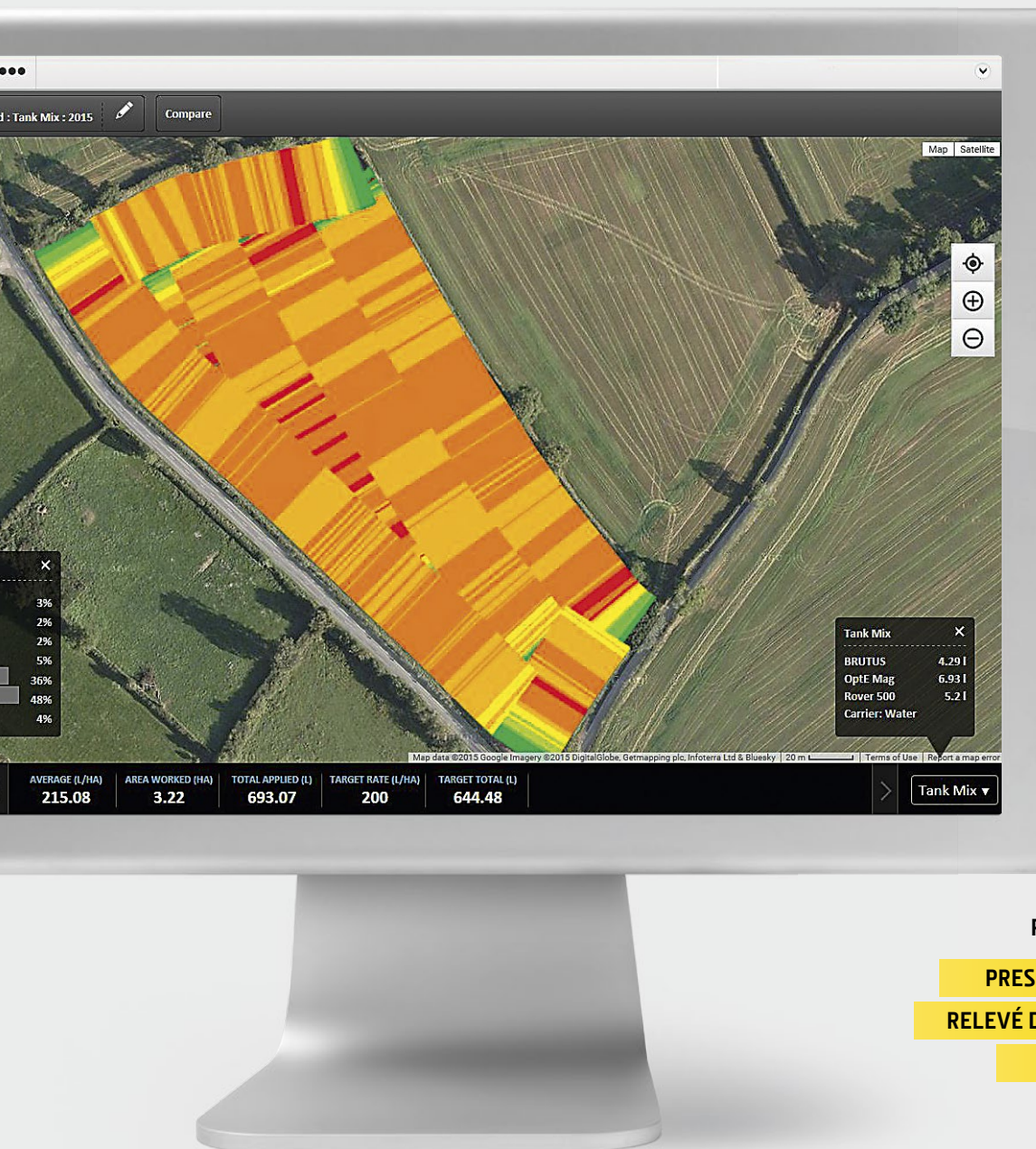

PRESCRIPTIONS AND MAPPING

PRESCRIPTION INTRAPARCELLAIRE

RELEVÉ DES DONNÉES EN TEMPS RÉEL

TRANSFERT ET ANALYSE



« FIELD DOC »

Ce logiciel de documentation en temps réel consigne automatiquement toutes vos opérations, dont vous pouvez ensuite transférer les comptes rendus vers MyJohnDeere.com à des fins d'analyse ultérieure ou de traçabilité.

Remarque : nécessitant le dGPS, ces outils exigent l'utilisation d'une console « GreenStar » 3 2630 et d'un récepteur « StarFire ». Pour plus d'informations, contactez votre concessionnaire.



PRESCRIPTION INTRAPARCELLAIRE

Pour moduler des doses d'engrais liquide ou de produits phytosanitaires, rien de plus simple : il vous suffit de créer des cartes de modulation sur votre PC de bureau et de les importer sur votre console « GreenStar » 3 2630 en cabine. Vous pouvez également connecter votre capteur de récolte à la console « GreenStar » 3 2630.

* Vérifiez la faisabilité auprès de votre concessionnaire John Deere.

CALCULATEUR DE REMPLISSAGE DE CUVE

Fini le stylo et le papier pour préparer votre prochaine application ! Notre outil de gestion du remplissage de la cuve vous indique la quantité de produits phytosanitaires nécessaire pour l'ensemble de l'application, ainsi que pour chaque remplissage complet ou partiel de la cuve.

Entrez simplement les données clés, telles que la superficie de la parcelle, le volume/ha et les produits phytosanitaires utilisés. Le Calculateur de Remplissage de Cuve s'occupe du reste en quelques secondes, automatiquement et sans erreurs. Ses calculs se fondent sur les données relevées en temps réel pendant les travaux, vous ne perdez pas de temps et ne gaspillez pas de produits !



2

REEMPLIR LA CUVE DEVIENT UN JEU D'ENFANT

L'opération de remplissage a été simplifiée à l'extrême. Ergonomique, le poste de travail est, en effet, équipé de grands leviers de manœuvre des vannes qui limitent le risque d'erreurs et font gagner un temps précieux lors de la préparation de la machine. En option, les fonctions d'automatisation rendent le remplissage, la pulvérisation et le rinçage plus rapides, plus faciles et plus précis. Un clapet anti-retour de série empêche tout reflux. Ces solutions intelligentes protègent l'environnement en prévenant la pollution ponctuelle et le déversement des produits. Le bac d'incorporation « PowrFill », le pistolet et les casiers de rangement de vêtements sont parfaitement intégrés. L'emplacement des filtres et raccords a été prévu pour faciliter leur accès.

- Robustes vannes manuelles
- Remplissage accéléré grâce à un raccord de remplissage de 80 mm (3")
- Pompes auto-amorçantes
- Vanne de transfert, raccord de remplissage rapide de 50 mm (2") de la cuve de rinçage (en option)
- Remplissage automatique et système de gestion des résidus multi-cycles « AutoDilute » (en option)





BAC D'INCORPORATION « POWRFILL »

Pour un remplissage rapide, propre et on ne peut plus simple. Le bac « PowrFill » est capable de gérer de grands volumes de produits phytosanitaires en un temps record. Son puissant venturi en assure le transfert vers la cuve, tout en réduisant le risque de moussage. Le bac s'accompagne d'un casier de rangement de vêtements et d'un bidon lave-mains muni d'un robinet.

- Dispositif de rinçage des bidons par un gicleur rotatif excentré compatible avec les bidons de gros volume
- Utilisation sûre d'une seule main
- Couvercle avec dispositif de rinçage intégré facilitant le nettoyage interne du bac d'incorporation



LA PROPRETÉ AVANT TOUT

Après le remplissage, nettoyez-vous les mains grâce au bidon lave-mains de 20 l mis à votre disposition.



CHAQUE CHOSE À SA PLACE

Le casier de rangement proposé de série est idéal pour transporter des accessoires et une tenue de rechange.



« BoomGuard » : cette suspension réduit les contraintes et l'usure des rampes lors des déplacements rapides sur route et au travail sur terrain irrégulier.

Les amortisseurs équipant le système pendulaire contribuent à l'efficacité de la suspension. Les supports de rampe assurent au transport un maintien efficace de la rampe repliée.

1

3

Transport : la vitesse et la stabilité incarnées

Avec leur centre de gravité surbaissé et la répartition optimale de leur poids, les pulvérisateurs séries M900/M900i sont exemplaires.

Même cuve pleine, vous pouvez les tracter sur route jusqu'à 40 km/h*.



* Selon la réglementation en vigueur

SUSPENSION D'ESSIEU « PROROAD »

Les vibrations et les secousses sollicitent l'opérateur, mais également le matériel. Cette suspension d'essieu double bras à robustes amortisseurs en polyuréthane sans entretien absorbe les chocs sur route comme au champ. Associée à un châssis robuste limitant le risque de fatigue des matériaux, elle contribue à la longévité des séries M900/M900i.

- Confort amélioré
- Souplesse sur route accrue
- Précision de pulvérisation supérieure
- Dessous du châssis conçu pour ne pas endommager les cultures au passage du pulvérisateur





Centre de gravité surbaissé : le centre de gravité surbaissé et la répartition optimale du poids garantissent la sécurité, y compris à des vitesses pouvant atteindre 40 km/h*.



ProRoad: cette suspension d'essieu à double bras avec 4 amortisseurs en polyuréthane absorbant les chocs sur route comme au champ accroît le confort, la précision de la pulvérisation et la durée de vie des pulvérisateurs.

2

3

DÉPLACEMENTS SIMPLES ET RAPIDES

ROBUSTESSE ET LONGÉVITÉ

JUSQU'À 40 KM/H*



* Selon la réglementation en vigueur

4

5



Un attelage de type boule K80 favorise l'accrochage du pulvérisateur au tracteur. La flèche étroite facilite la manœuvrabilité en bout de champ.



Conteneur de transport des produits phytosanitaires verrouillable d'une capacité de 200 l : pour une autonomie supérieure avec un stockage des produits en toute sécurité.

RAMPES : PLUS DE PRÉCISION, MOINS DE GASPILLAGE

La précision de la pulvérisation dépend de la stabilité de la rampe, et, en la matière, les rampes John Deere n'ont plus rien à démontrer. Nous proposons une vaste gamme de modèles en acier à repliage double et triple tous fiables et performants année après année.

EFFICACITÉ ET PRODUCTIVITÉ

Une rampe instable se traduit directement par un gaspillage de produits phytosanitaires et une baisse de rendement. Toutes les rampes John Deere sont stables comme l'exige une pulvérisation de précision, réduisant les pertes et optimisant donc la productivité.

- Système double pendulaire central maintenant la rampe stable
- Suspension « BoomGuard » avec système anti-fouettement limitant l'usure de la rampe
- Amortisseur de fin de course sur les vérins de repliage

- Articulations sur rotules avec graisseurs, pour une longévité accrue
- Circulation continue à ouverture pneumatique pour charger la rampe en produits phytosanitaires dès le début de l'application
- Bras de sécurité 3D à échappement vertical et horizontal
- Boulonnerie et tuyauterie en inox avec raccords rapides

Les rampes à repliage double se commandent via les distributeurs hydrauliques du tracteur ou en option par commande électro-hydraulique. Cette dernière est indispensable au fonctionnement des rampes à repliage triple et de la géométrie variable.





Rampes (M952/M952i/M962/M962i)			
Rampes à repliage double 24 – 30 m	Nombre de sections		Largeur des sections (m)
24 / 12 m	4	6-6-6-6	
24 / 12 m	6	4-4-4-4-4-4	
24 / 12 m	8	3-3-3-3-3-3-3-3	
27 / 15 m	9	3-3-3-3-3-3-3-3-3	
28 / 14 m	7	4-4-4-4-4-4-4	
28 / 14 m	8	3-4-4-3-3-4-4-3	
30 / 15 m	9	3-4,5-3-3-3-3-4,5-3	

Rampes à repliage triple 27 – 40 m			
Rampes à repliage triple 27 – 40 m	Nombre de sections		Largeur des sections (m)
27 / 18 m	7	4,5-4,5-3-3-3-4,5-4,5	
27 / 21 m	9	3-3-3-3-3-3-3-3-3	
28 / 20 m	7	4-4-4-4-4-4-4	
30 / 21 m	9	4,5-3-3-3-3-3-3-4,5	
32/21 m	8	4-4-4-4-4-4-4-4	
33 / 21 m	9	3-3-4,5-4,5-3-4,5-4,5-3-3	
33 / 21 m	11	3-3-3-3-3-3-3-3-3-3-3	
36 / 24 m	9	4-4-4-4-4-4-4-4-4	
36 / 24 m	12	3-3-3-3-3-3-3-3-3-3-3-3	
39 / 27 m	9	4,5-4,5-4,5-4,5-3-4,5-4,5-4,5-4,5	
39 / 27 m	13	3-3-3-3-3-3-3-3-3-3-3-3-3	
40 / 27 m	13	3,5-3-3-3-3-3-3-3-3-3-3-3,5	

LEVIER MULTIFONCTION

Il regroupe les commandes des principales fonctions du pulvérisateur, telles que l'ouverture/la fermeture de la vanne générale, le Contrôle de Sections, la hauteur et le dévers de la rampe, la géométrie variable, le repliage de la rampe et l'activation de « BoomTrac ».



* Toutes les rampes sont disponibles avec système de circulation en anneau ou continue ou commande de sélection des buses en cabine

PULVÉRISATION : UNE APPLICATION PRÉCISE

4

Les pulvérisateurs séries M900/M900i exploitent la moindre goutte de produit phytosanitaire. Grâce aux technologies John Deere, vos opérateurs bénéficient, avec un seul plein de cuve, d'une autonomie supérieure.

POMPES

Les 2 pompes auto-amorçantes de 280 l/min chacune fonctionnent en tandem pendant le remplissage. Selon la taille et le nombre de buses, un débit maximum de 250 l/min peut être maintenu au niveau de la rampe afin d'assurer la régularité et la qualité de l'application.

CIRCULATION EN ANNEAU

Simple et robuste, ce système vous permet de remplir le circuit jusqu'aux vannes de section de rampe.

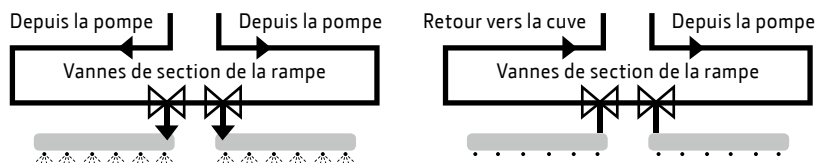

CIRCULATION CONTINUE

Avec ce système, la bouillie circule jusqu'aux pentajets à ouverture pneumatique avant l'application. En mode pulvérisation, les canalisations étant alimentées par les deux extrémités, la pression et le volume/ha sont maintenus.

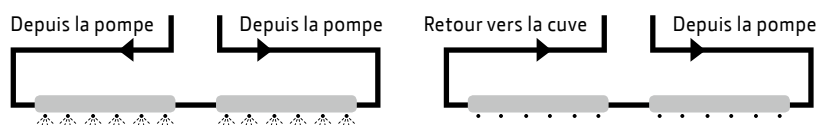

« TWINSELECT »

« TwinSelect » simplifie le changement de buses en fonction des conditions météorologiques ou des produits appliqués. Cette option innovante vous fait gagner du temps, offre une souplesse accrue et vous permet de couvrir plus d'hectares au quotidien.

PRÉCISION

La conception robuste du parallélogramme garantit l'homogénéité de la vitesse de réglage de la hauteur de la rampe et de la garde au sol arrière. « Boom Height Assist » ou, en option, le système de contrôle de la hauteur « BoomTrac » permet de démarrer l'application à une hauteur de rampe appropriée afin d'optimiser la répartition des produits. La suspension de rampe « BoomGuard » amortit les mouvements parasites de la rampe dans les 3 dimensions.

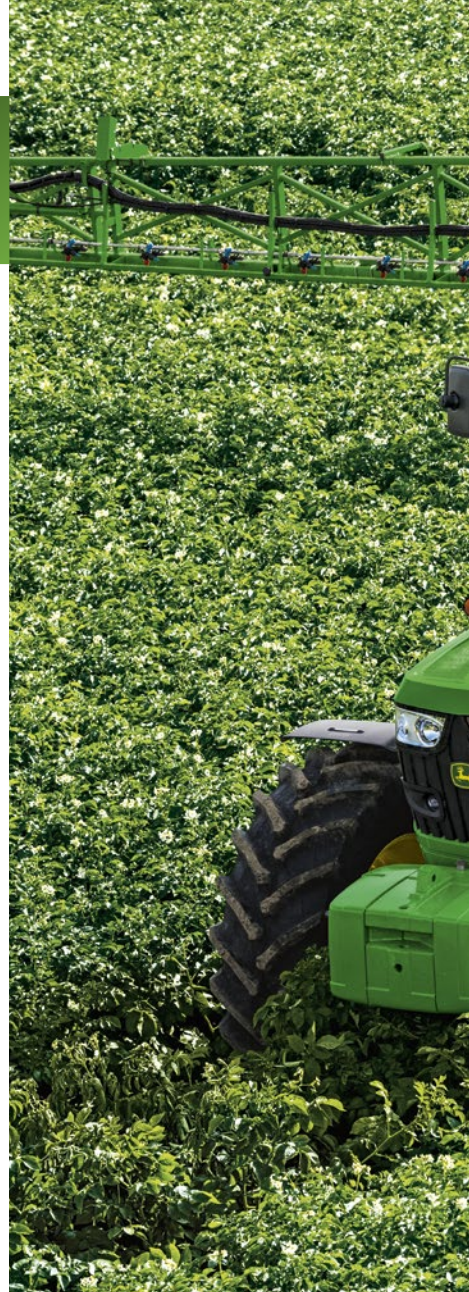

Contrôle de Sections John Deere

Le Contrôle de Sections par dGPS ouvre et ferme automatiquement les sections de rampe lorsque vous quittez ou traversez une zone de fourrière (avec la console « GreenStar » 3 2630 uniquement).

Les opérateurs les moins expérimentés sont ainsi capables de limiter les manques et les recroisements – et donc les dépenses de produits –, y compris sur les parcelles de forme irrégulière.



PRÉCISION EXCEPTIONNELLE

MAÎTRISE PARFAITE

PRODUCTIVITÉ ÉLEVÉE



« BoomTrac » (en option sur le M900i)

Système de contrôle automatique de la hauteur et de l'inclinaison de la rampe au-dessus des cultures. Vous n'avez plus à effectuer les corrections de dévers et de hauteur, et la répartition reste homogène.

Modulation intraparcellaire

Les différentes zones d'une parcelle ne requièrent pas toutes la même quantité d'intrant. La modulation automatique vous permet de prédéfinir les doses en vous appuyant sur des cartes d'application préparées sur votre PC au bureau. Au champ, votre pulvérisateur ajuste ensuite automatiquement le volume/ha en temps réel. Le logiciel associé à la modulation intraparcellaire est intégré à la console « GreenStar » 3 2630.

Buses John Deere

Les buses incarnant la finalité des pulvérisateurs, il ne faut pas les négliger. C'est pourquoi la vaste gamme John Deere comprend des modèles destinés à tous les types d'application. Pour une couverture optimale en conditions difficiles, les versions pour application asymétrique favorisent la pulvérisation du produit sur l'ensemble des tiges et du feuillage des plantes. Le choix des buses peut vite devenir un enfer. Mais votre concessionnaire John Deere dispose des connaissances, de l'expérience et des outils pour vous aider à prendre la bonne décision.

RINÇAGE ET DILUTION : DES SOLUTIONS PROPRES

Les pulvérisateurs séries M900/M900i accélèrent et optimisent les opérations de rinçage et de dilution. Il vous suffit de sélectionner le programme souhaité sur la console « GreenStar », puis de laisser travailler la machine.

Les pré réglages vous garantissent une totale conformité à toutes les exigences légales européennes et un résultat parfait, quel que soit l'opérateur aux commandes.

Sur les séries M900/M900i, tout a été pensé pour rationaliser les procédures de rinçage et de dilution.

Les formes arrondies de la cuve assurent un rinçage parfait de celle-ci, et il vous est possible de nettoyer les canalisations sans qu'aucune goutte ne s'échappe des buses, grâce au système de circulation continue à ouverture pneumatique.





COMMANDE DE RINÇAGE EN CABINE

SIMPLICITÉ ET EFFICACITÉ

AUCUN RISQUE D'ERREUR

Système de dilution automatique « AutoDilute »

En option, ce système calcule la quantité d'eau claire et le nombre de cycles nécessaires pour atteindre un facteur de dilution donné, en tenant compte du volume mort et du liquide résiduel en fond de cuve.

Les pré réglages du système « AutoDilute » vous garantissent une totale conformité à toutes les exigences légales européennes et un résultat parfait, quel que soit l'opérateur aux commandes.

- Contrôle pratique de tout le processus de dilution en cabine
- 2 modes : dilution séquentielle et dilution continue
- Rinçage plus rapide pour une productivité supérieure
- Réduction des risques d'oubli ou d'erreur

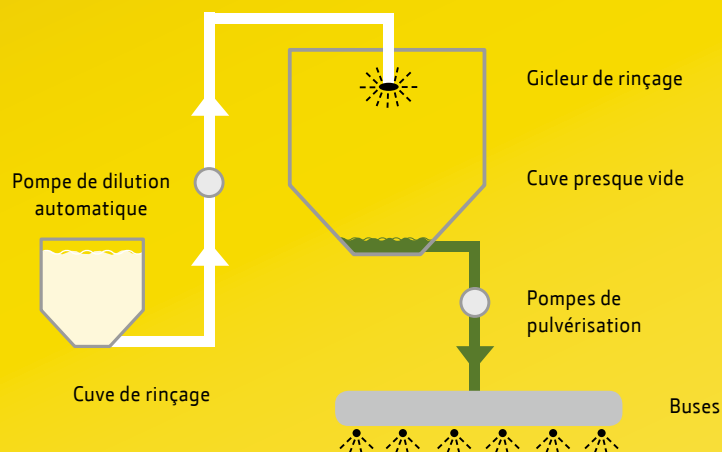

UN PULVÉRISATEUR SUR MESURE EN UN RIEN DE TEMPS

CONSOLE 1100

Cette console couleur de 11 cm (4,3") permet de commander manuellement le pulvérisateur en toute simplicité via la connexion 12 volts standard.

- Navigation simplifiée par molette de défilement
- Étanchéité IP 65

	ISOBUS	Docu- mentation	Contrôle de Sections	Remplissage semi- automatisé	My John Deere
Console 1100					
Console « GreenStar » 2 1800	X		X*	X	
Console « GreenStar » 3 2630	X	X	X	X	X
Console « CommandCenter » 3	X		X*	X	
Console « Command- Center » 4 4100	X				
Console « Command- Center » 4 4600	X		X	X	

* Avec matériels John Deere exclusivement

CONSOLE « GREENSTAR » 2 1800

Vous recherchez un système d'une grande flexibilité, offrant un guidage complet avec des vues 3D des parcelles et permettant de commander des outils compatibles ISOBUS ? Optez pour notre console « GreenStar » 2 1800 !

- Écran couleur de 18 cm (diagonale)
- Navigation simplifiée par molette de défilement
- Compatibilité ISOBUS (terminal virtuel)
- Fonctionnalités de documentation de base
- Compatibilité avec AutoTrac Universel 200 et AutoTrac contrôleur et Autotracc Intégré
- Compatibilité avec le Contrôle de Sections par dGPS « GreenStar SprayerPro »
- Compatibilité avec les modèles M900 (non-ISOBUS) et M900i (ISOBUS)
- Compatibilité avec les récepteurs « StarFire » 300 et « StarFire » 3000



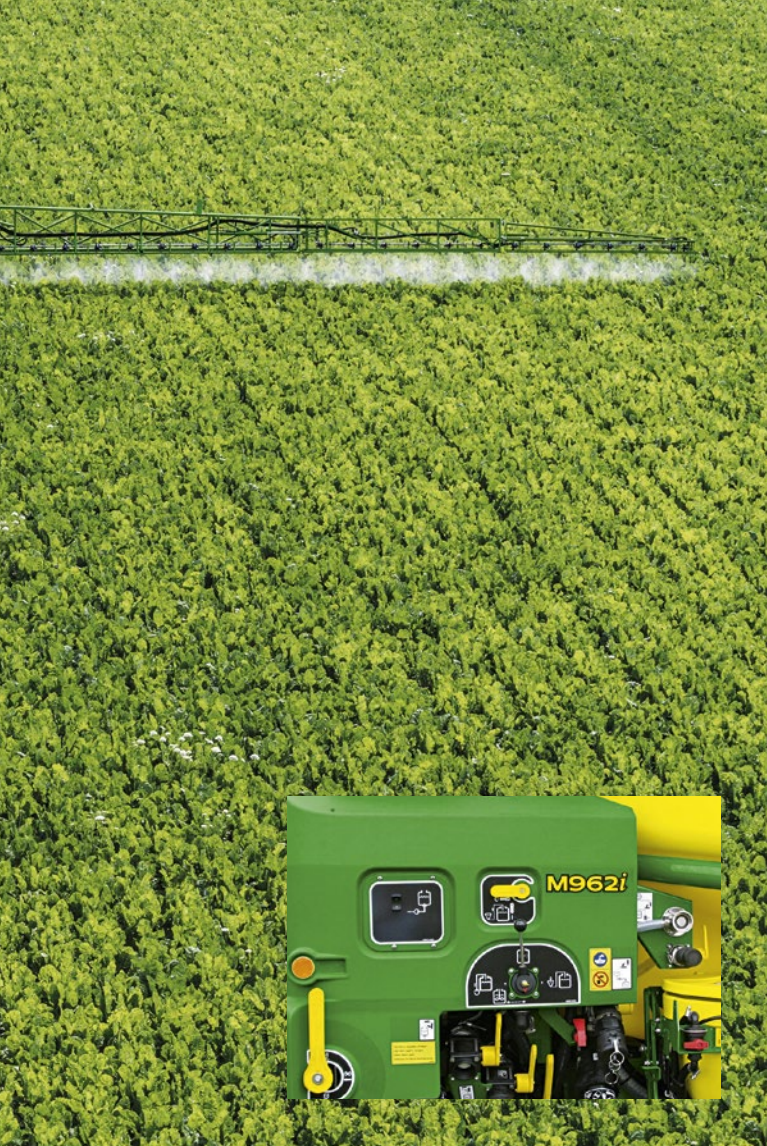

PORTE-BUSE D'EXTRÉMITÉ

Les porte-buses d'extrémité sont équipés de buses asymétriques empêchant toute pulvérisation sur des zones sensibles, notamment les cours d'eau. Ils sont disponibles en deux modèles : à commande manuelle ou électrique.

NETTOYEUR HAUTE PRESSION EMBARQUÉ

Ce nettoyeur haute pression de 100 bar permet de nettoyer au champ le pulvérisateur et sa rampe. Il est équipé d'un tuyau de 16 m, d'un dévidoir et d'une lance.

FILTRE DE REFOULEMENT AUTO-NETTOYANT

Ce kit permet aux opérateurs d'éliminer les impuretés accumulées dans le corps du filtre de refoulement, sans déposer celui-ci.

ENTRAÎNEMENT DE POMPE HYDRAULIQUE EN OPTION

Cet entraînement permet de se passer d'arbre de prise de force, ce qui simplifie le raccordement au tracteur, limite la maintenance et protège la pompe.

CONSOLE « GREENSTAR » 3 2630

À mesure que votre activité se développe, de nouveaux défis se présentent. Avec cette console, le futur est déjà en marche. Elle vous permet de garder un œil sur les solutions i installées sur vos tracteurs, ensileuses automotrices, moissonneuses-batteuses, semoirs ou pulvérisateurs John Deere.

- Solutions de guidage
- Documentation et modulation intraparcellaire
- Compatibilité ISOBUS avancée (notamment Contrôle de Sections John Deere)
- Détection automatique des outils
- Écran tactile de 26 cm avec fonctionnalité vidéo
- Suivi des performances
- Port USB pour le transfert de données
- Mode veille pour le transport ou les travaux de nuit



SUSPENSION DE RAMPE POUR TERRAINS ACCIDENTÉS*

Ce kit améliore la suspension de la rampe à vitesse élevée ou en dévers. Il suffit de monter les ressorts de compression entre le système pendulaire et le cadre central de la rampe.

RÉCEPTEUR « STARFIRE » 3000

Ce récepteur de positionnement de pointe est compatible avec les signaux GPS et GLONASS, avec tous les niveaux de précision et avec l'ensemble des systèmes de guidage John Deere. Du guidage manuel « Parallel Tracking » aux solutions automatiques intégrées « AutoTrac », il évolue au rythme du développement de votre activité.

- Efficacité améliorée en présence de zones d'ombre
- Fiabilité sur tous les terrains
- Acquisition rapide des signaux satellites
- Correcteur de dévers 3D



Caractéristiques techniques

PULVÉRISATEURS SÉRIES M900/M900i	M944	M952	M962	M944i	M952i	M962i
Capacité nominale de la cuve (l)	4400	5200	6200	4400	5200	6200
Capacité réelle de la cuve (l)	4620	5460	6510	4620	5460	6510
Capacité nominale de la cuve de rinçage (l)	620	620	620	620	620	620
Bidon lave-mains (l)	18	18	18	18	18	18
Connecteur 12 V (Cobo)	De série	De série	De série	–	–	–
ISOBUS	–	–	–	De série	De série	De série
Lever de commande multifonction (monolevier)	De série	De série	De série	De série	De série	De série
Console 1100	De série	De série	De série	–	–	–
Console « GreenStar » 1800	En option	En option	En option	De série	De série	De série
Console « GreenStar » 2630	–	–	–	En option	En option	En option
Pompes à pistons-membranes auto-amorçantes	De série	De série	De série	De série	De série	De série
Débit de pompe de 2 x 280 l/min (250 l/min max. à la rampe)	De série	De série	De série	De série	De série	De série
Entraînement de pompe PDF	De série	De série	De série	De série	De série	De série
Entraînement de pompe hydraulique	En option	En option	En option	En option	En option	En option
Pression de pulvérisation mini.-maxi. (bar)	1-8	1-8	1-8	1-8	1-8	1-8
Bac d'incorporation « PowrFill » de 50 l de forme conique	En option	En option	En option	De série	De série	De série
Garde au sol sous essieu (m)*	0,70-0,90	0,70-0,90	0,70-0,90	0,70-0,90	0,70-0,90	0,70-0,90
Suspension d'essieu double bras en polyuréthane « ProRoad »	De série	De série	De série	De série	De série	De série
Plage de réglage de la voie (cm)	180-225	180-225	180-225	180-225	180-225	180-225
Casier de rangement de vêtements	En option	En option	En option	De série	De série	De série
Conteneur de transport des produits phytosanitaires verrouillable	En option	En option	En option	En option	En option	En option
Roues directrices à commande proportionnelle et système HMS, rayon de braquage mini. de 8 m*	En option	En option	En option	En option	En option	En option
Contrôle automatique de la hauteur et de l'inclinaison de la rampe « BoomTrac » avec système HMS	–	–	–	En option	En option	En option
Flèche en position basse (hauteur réglable)	De série	De série	De série	De série	De série	De série

* Selon la voie et la monte de pneumatiques

CIRCUIT DE PULVÉRISATION	M944	M952	M962	M944i	M952i	M962i
Vannes manuelles	De série	De série	De série	De série	De série	De série
Remplissage automatique de la cuve (programmable) avec vannes électriques comprenant un dispositif anti-débordement et un système multi-cycles de gestion des résidus (dilution automatique « Auto Dilute »)	En option	En option	En option	En option	En option	En option
Clapet anti-retour intégré côté aspiration limitant le reflux	De série	De série	De série	De série	De série	De série
Capteur de niveau de cuve numérique avec affichage détaillé sur la console	En option	En option	En option	En option	En option	En option
Activation/désactivation automatiques de l'agitation en fonction du niveau de cuve (programmable)	En option	En option	En option	En option	En option	En option
Régulation DPAE par capteurs de débit et de pression	En option	En option	En option	De série	De série	De série
Comparateur de débit (détection d'un mauvais calibrage ou de l'usure des buses et du colmatage des porte-buses)	En option	En option	En option	De série	De série	De série
Fonction logicielle d'anticipation garantissant un démarrage de l'application à dose concentrée à l'ouverture manuelle des sections après demi-tour	En option	En option	En option	De série	De série	De série
Régulateur de pression à temporisation évitant le sous-dosage au démarrage de l'application dans les virages	En option	En option	En option	De série	De série	De série
Détection de bas débit. Sélection automatique du capteur de pression en cas de débit hors plage de mesure du débitmètre	En option	En option	En option	De série	De série	De série
Positionnement automatique de la vanne de régulation de la pression évitant les sur-dosages après remplissage de la cuve	En option	En option	En option	De série	De série	De série

POIDS*	M944/M944i	M952/M952i	M962/M962i
Poids total à vide (kg)	5350	5370	5390
Poids total cuve pleine (kg)	10346	11170	12200
Charge de l'anneau d'attelage (kg)	2280	2600	3000
Charge par essieu (kg)	8066	8570	9200

* Poids approximatifs avec équipement de base et rampe de 24 m

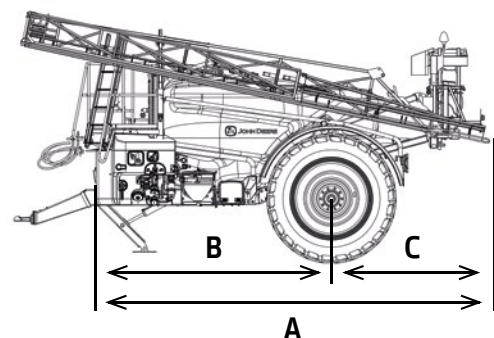
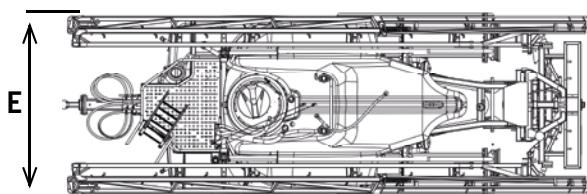
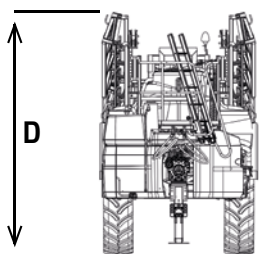

DIMENSIONS (CM)						
Modèle de base	Rampe	A	B	C	D	E
M944, M944i	36/24	763	507	256	365	300
M952, M952i	36/24	763	507	256	365	300
M962, M962i	36/24	763	507	256	365	300

* Mesures approximatives avec pneumatiques VF380/90R46, hauteur hors tout de la machine selon réglages de la rampe

RAMPE ET SYSTÈME HYDRAULIQUE	SÉRIE M900	SÉRIE M900i
Plage de relevage (cm) ¹	200	200
Matériau de la rampe	Acier	Acier
Rotules au niveau des articulations avec points de graissage	De série	De série
Canalisations inox à raccords rapides	De série	De série
Bras de sécurité à action 3D de la rampe	De série	De série
Relevage sur parallélogramme permettant le réglage hydraulique de la hauteur de la rampe, avec boule d'azote d'amortissement des mouvements et verrouillage de transport	De série	De série
Châssis central avec suspension de rampe verticale et horizontale et dispositif de blocage pendulaire (anti-fouettement)	De série	De série
Amortissement de fin de course des vérins hydrauliques de repliage de la rampe	De série	De série
Compatibilité avec le Contrôle de Sections John Deere par dGPS	De série	De série
Distributeurs hydrauliques dédiés au repliage de la rampe et au relevage, avec correcteur de dévers	De série	De série
Sélecteur hydraulique dédié au repliage de la rampe et au relevage, avec correcteur de dévers	En option	En option
Commande électro-hydraulique avec filtre à huile hydraulique dédié au repliage de la rampe et au relevage, avec correcteur de dévers, fonction de mise à niveau automatique, indication de la position réelle ou prédéfinie de la rampe sur la console et essieu directeur et géométrie variable en option	En option	En option
Porte-buse 5 voies	De série	De série
Système de circulation continue de rampe en anneau avec vannes de section intégrées à la rampe	De série	De série
Système de circulation continue à ouverture pneumatique, système de circulation continue avec canalisations et distribution de la bouillie dans les deux sens dans les canalisations en mode pulvérisation, pour une mise en pression rapide et précise	En option	En option
« TwinSelect » : 5 buses max., commandes système 2 buses avec système de circulation continue à ouverture pneumatique, système de circulation continue avec canalisations et double alimentation en liquide en mode pulvérisation	En option	En option
Débit hydraulique du tracteur. Selon options sélectionnées. Indication sur le débit minimum d'huile hydraulique nécessaire avec toutes les options sans entraînement de pompe hydraulique (l/min)	40	40

RAMPES		
RAMPES À REPLIAGE DOUBLE	NOMBRE DE SECTIONS	LARGEUR DES SECTIONS (M)
24 / 12 m	4	6-6-6-6
24 / 12 m	6	4-4-4-4-4-4
24 / 12 m	8	3-3-3-3-3-3-3-3
27 / 15 m	9	3-3-3-3-3-3-3-3-3
28 / 14 m	7	4-4-4-4-4-4-4
28 / 14 m	8	3-4-4-3-3-4-4-3
30 / 15 m	9	3-4,5-3-3-3-3-4,5-3
RAMPES À REPLIAGE TRIPLE	NOMBRE DE SECTIONS	LARGEUR DES SECTIONS (M)
27 / 18 m	7	4,5-4,5-3-3-3-4,5-4,5
27 / 21 m	9	3-3-3-3-3-3-3-3-3
28 / 20 m	7	4-4-4-4-4-4-4
30 / 21 m	9	4,5-3-3-3-3-3-3-4,5
32 / 21 m	8	4-4-4-4-4-4-4-4
33 / 21 m	9	3-3-4,5-4,5-3-4,5-4,5-3-3
33 / 21 m	11	3-3-3-3-3-3-3-3-3-3-3
36 / 24 m	9	4-4-4-4-4-4-4-4-4
36 / 24 m	12	3-3-3-3-3-3-3-3-3-3-3-3
39 / 27 m	9	4,5-4,5-4,5-4,5-3-4,5-4,5-4,5-4,5
39 / 27 m	13	3-3-3-3-3-3-3-3-3-3-3-3-3
40 / 27 m	13	3,5-3-3-3-3-3-3-3-3-3-3-3,5

* Toutes les rampes sont disponibles avec système de circulation continue en anneau ou à ouverture pneumatique, ou « TwinSelect »

MONTES DE PNEUS ¹	M944/M944i	M952/M952i	M962/M962i
Pneus montés sur jantes soudées (10 boulons)			
VF 380/90R46	Disponible	Disponible	Disponible
480/80R46	Disponible	Disponible	Disponible
520/85R38	Disponible	Disponible	Disponible
520/85R42	Disponible	Disponible	Disponible
520/85R46	Disponible	Disponible	Disponible
620/70R42	Disponible	Disponible	Disponible
710/70R38	Disponible	Disponible	–

* Selon le type de machine et la charge sur essieu

SOLIDE. STABLE. JOHN DEERE.

John Deere s'engage par l'intermédiaire de son réseau de concessionnaires à assurer en permanence le bon fonctionnement de vos matériels. C'est pourquoi nous ne cessons d'investir dans des produits de qualité et des technologies de pointe, orientés qualité et destinés à réduire vos coûts d'utilisation.

Composées de techniciens hautement qualifiés, nos équipes connaissent parfaitement vos matériels et disposent des compétences requises pour résoudre le moindre problème.

Vous pouvez compter sur nous et sur nos concessionnaires car, forts de plus de 175 ans d'expérience des matériels agricoles, nous avons acquis la conviction que c'est ensemble que nous pouvons progresser.

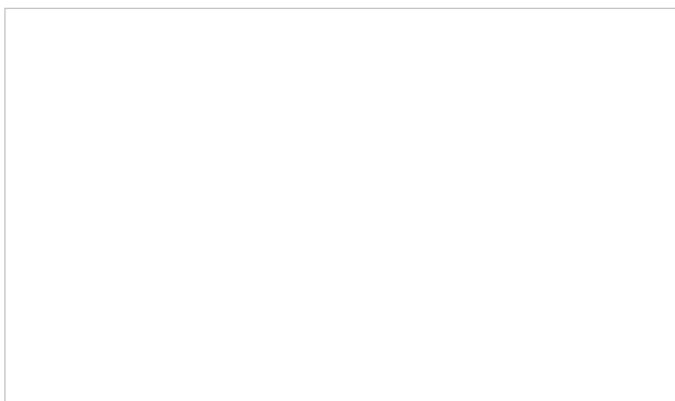

JOHN DEERE



"Exigez ce qui se fait de mieux"
John Deere Financial – Une palette de financements à la hauteur de nos produits. Contactez votre concessionnaire John Deere pour connaître l'ensemble des financements répondant à vos besoins. "Non disponible dans tous les pays. Veuillez contacter votre concessionnaire."

Cette documentation a été conçue pour paraître dans le monde entier. Bien qu'elle fasse apparaître de nombreuses informations, illustrations et descriptions, il se peut que certains des textes ou illustrations mentionnent des options financières, de crédit, d'assurance, de produit et d'accessoires qui peuvent ne pas être disponibles dans tous les pays. Veuillez consulter votre concessionnaire afin de sélectionner les options adaptées à vos besoins spécifiques et vérifiez la définition du standard en vigueur au moment de votre commande. John Deere se réserve le droit de modifier sans préavis les caractéristiques et la conception des produits décrits dans cette documentation. Les couleurs verte et jaune utilisées ici, le logo comportant le cerf bondissant ainsi que la dénomination JOHN DEERE sont des marques déposées et la propriété exclusive de Deere & Company.

JohnDeere.com