



AMAZONE

**KE · KX · KG
TL · KW**



Erpici rotanti e rotocoltivatori



Il percorso di prova “estremo” sui sassi

Tutte le macchine per la lavorazione del terreno AMAZONE – sia i prototipi, sia le macchine già in produzione – vengono provate alle massime sollecitazioni, su un percorso pietroso,

per essere pronte ad affrontare le più difficili condizioni di lavoro in campo. Questo garantisce la necessaria sicurezza d'impiego di tutti gli erpici rotanti e rotocoltivatori AMAZONE.



KE · KX · KG · TL · KW

	Pagina
Punti di forza	4
Long-Life-Drive Sistema Quick + Safe	6
Sistema di lavoro	8
Denti	10
Panoramica	12
KE Special	14
KE Super	16
e-box	18
Sistema Cultimix	20
Stabilità della macchina	22
Erpice rotativo KX	24
KG Special	26
KG Super	28
Rotocoltivatore KG pieghevole	
Seminatrice combinata con serbatoio frontale	30
Lavorazione del terreno, rulli e seminatrici	
Sistema Huckepack	34
Perno eccentrico	36
Rulli	37
Rullo compattatore	40
Roller Drill System RDS	42
Dissodatore di profondità TL	44
GreenDrill	46
Assistenza	47
Dati tecnici	48



Per visualizzare i filmati:
www.amazone.tv

Sempre la scelta giusta!

Ieri come oggi, gli erpici rotanti sono gli allrounder nella preparazione del letto di semina: nessun'altra macchina per la lavorazione del terreno consente un utilizzo tanto flessibile, su suolo arato o non arato. In abbinamento con una seminatrice portata o in combinata, essi rappresentano la giusta soluzione per molte aziende.



KE 4000 Super;
 larghezza di lavoro 4 m

Grandi vantaggi da KE, KX e KG

- ⊕ Il sistema di azionamento Long-Life-Drive include massima capacità di carico dei riduttori, denti grandi e nel contempo precisi delle ruote dentate e l'armonizzazione di alberi e boccole.
- ⊕ Grazie al sistema Quick+ Safe, è possibile effettuare sulle macchine il cambio rapido dei denti che, proprio grazie a tale sistema risultano anche più protetti dalla presenza di ostacoli quali sassi.
- ⊕ Gli ampi spazi liberi tra telaio e rotor e fra i denti assicurano un passaggio ottimale di materiale vegetale, terra e pietre, anche in caso di denti fortemente usurati.
- ⊕ Il profilo rialzato della barca in acciaio speciale è particolarmente resistente alle torsioni.
- ⊕ I rotor e l'albero sono forgiati in un unico pezzo di acciaio di alta qualità.
- ⊕ Gli alberi portadenti sono alloggiati su due cuscinetti a rulli conici, ben distanziati.
- ⊕ La parte inferiore della barca è ermetizzata mediante una speciale tenuta dalla massima durata.
- ⊕ La struttura costituita da un alto profilato della barca con doppio cassone e canotti portacuscinetti saldati è resistente alla torsione e progettata per sopportare le forti sollecitazioni che si verificano durante il trasporto a causa dei pesanti rulli packer e delle seminatrici combinate.
- ⊕ La barra livellatrice provvede a livellare il flusso di terra fra l'erpice rotante e il rullo e a spingere le pietre verso il basso.
- ⊕ Le bandelle laterali impediscono ai denti esterni di sollevare colmi di terreno.



Long-Life-Drive

Su tutti gli erpici ed erpici aratori

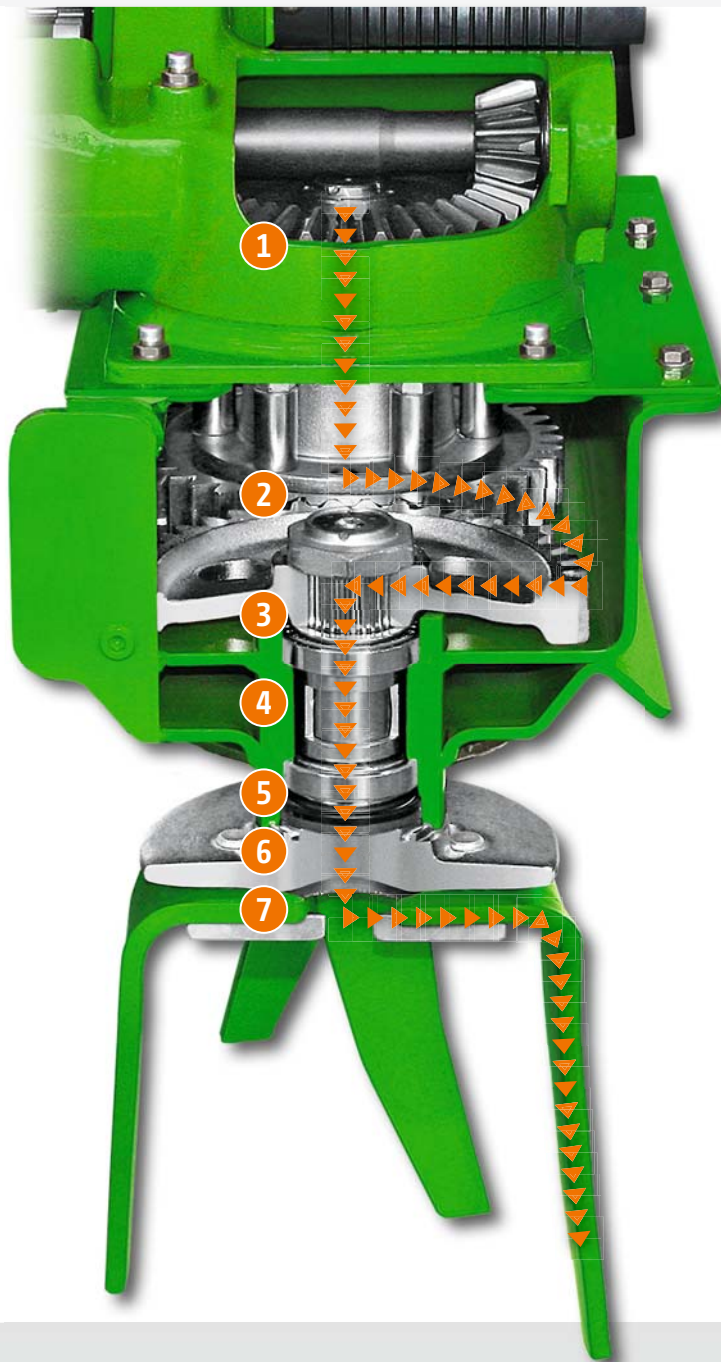

- 1) Robusta scatola ingranaggi
- 2) Ingranagzeria sovradimensionata
- 3) Distanze esatte tra tutti i rotori grazie al fatto che le sedi dei cuscinetti vengono realizzate dopo che i canotti portacuscinetti sono stati saldati sulla barca, per la massima stabilità di marcia
- 4) Cuscinetti conici contrapposti
- 5) Paraoli a doppio labirinto per prevenire contaminazioni da polvere o sporcizia
- 6) Rotore e albero costituiti da un pezzo; sugli erpici aratori KG e KX l'albero ha diametro di 60 mm
- 7) Denti con sistema di sgancio rapido e sistema di sicurezza non stop

+ Qualità costruttiva

Long-Life-Drive è il sistema di azionamento degli erpici rotanti e dei rotocoltivatori AMAZONE, che garantisce lunga durata, massima stabilità di marcia e valore di rivendita elevato. Le ruote dentate e i cuscinetti vengono azionati in un bagno d'olio e pertanto non richiedono manutenzione e non ci sono punti d'ingrassaggio.

Q+S-System

Per KE, KX e KG – già 60.000 clienti soddisfatti

Quick-System

Sistema di cambio rapido dei denti

I denti vengono inseriti facilmente nell'apposita feritoia sul rotore e bloccati con un perno a copiglia. Più semplice e comodo di così non si può. Nessuna vite di fissaggio dei denti da serrare. Anche la trasformazione da denti "on grip" a denti "a scaricare" risulta rapida e semplice. I denti forgiati in acciaio speciale temprato risultano elastici e resistenti all'usura.

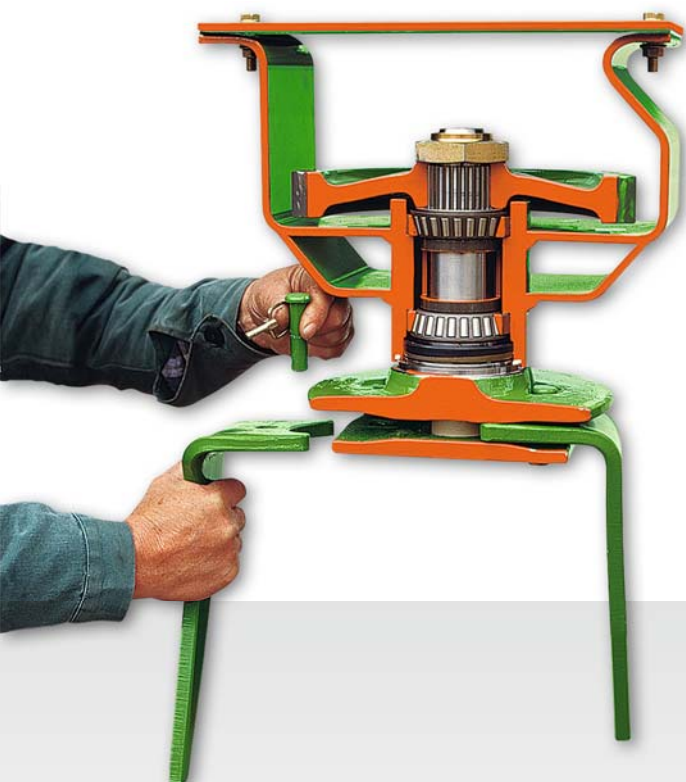

Safe-System

Protezione contro le pietre integrata

Il fissaggio elastico consente al dente di scaricare le pietre. I denti sono fissati saldamente al centro del rotore grazie ad un perno. La feritoia che ospita il dente sul rotore, si apre verso l'esterno per consentire alla parte orizzontale del dente di ruotare in modo elastico. In questo modo vengono ammortizzati gli urti più forti del dente contro pietre o altri ostacoli. Questo tipo di fissaggio dei denti garantisce sicurezza nei terreni pietrosi e consente di applicarli su KX e KG in posizione "on grip".

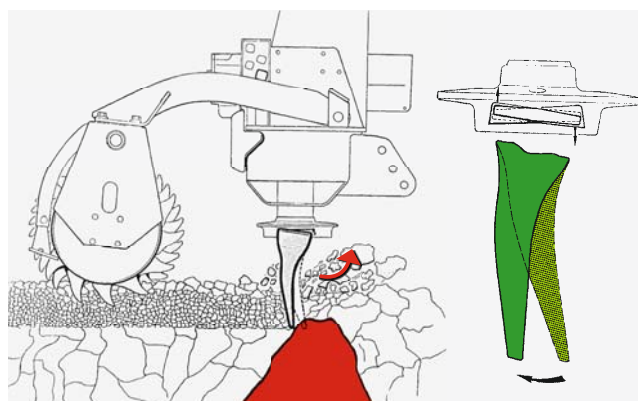

Grande capacità di lavoro e stabilità con AMAZONE!



⊕ “Le bandelle laterali sono stabili e con la loro lunghezza provvedono a garantire una buona guida nel terreno.”

(profi 8-2013 · Test rotocoltivatore AMAZONE KG 6001-2)



- ⊕ Stabilissimi – anche per il montaggio di grandi seminatrici e per velocità di lavoro e di trasporto elevate

10 rotori su 3 m di larghezza di lavoro, per darvi ampio spazio e stabilità

10 rotori significano più spazio libero, elementi di trasmissione più stabili, denti più resistenti e un passaggio migliore del materiale lavorato.

Disposizione dei denti sfalsata, per garantirvi una marcia regolare

Negli erpici rotanti AMAZONE, i denti sono reciprocamente disposti con una particolare angolazione, per garantire uno sbriciolamento uniforme del terreno e una marcia regolare della macchina. Tale soluzione, che impedisce picchi di carico e oscillazioni, richiede minore sforzo alle macchine, facendovi così risparmiare in potenza assorbita e carburante.

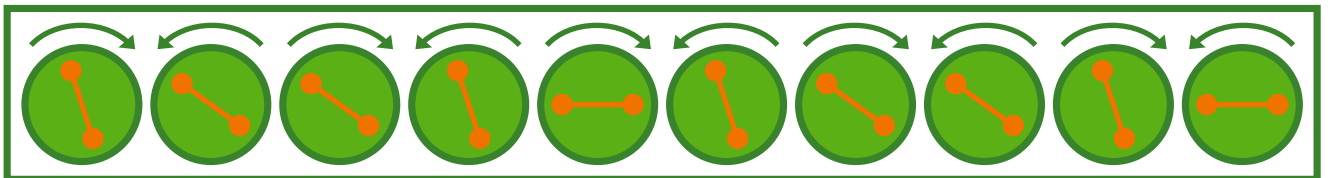

AMAZONE: 10 rotori



Altri erpici rotanti: 12 rotori

Fate voi stessi il confronto!

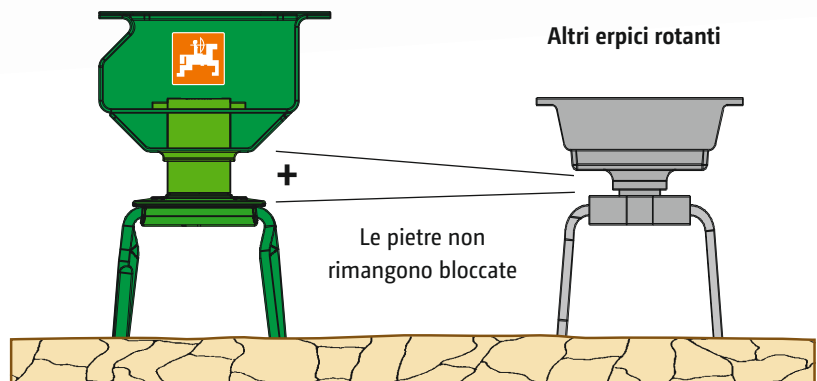

⊕ Il profilo rialzato della barca degli ingranaggi in acciaio speciale è particolarmente resistente alle torsioni. Gli ampi spazi liberi sopra il rotore e fra i denti assicurano un passaggio ottimale di materiale vegetale, terra e pietre, anche in caso di denti fortemente usurati. L'utilizzo prolungato dei denti consente di ridurre i costi di usura.

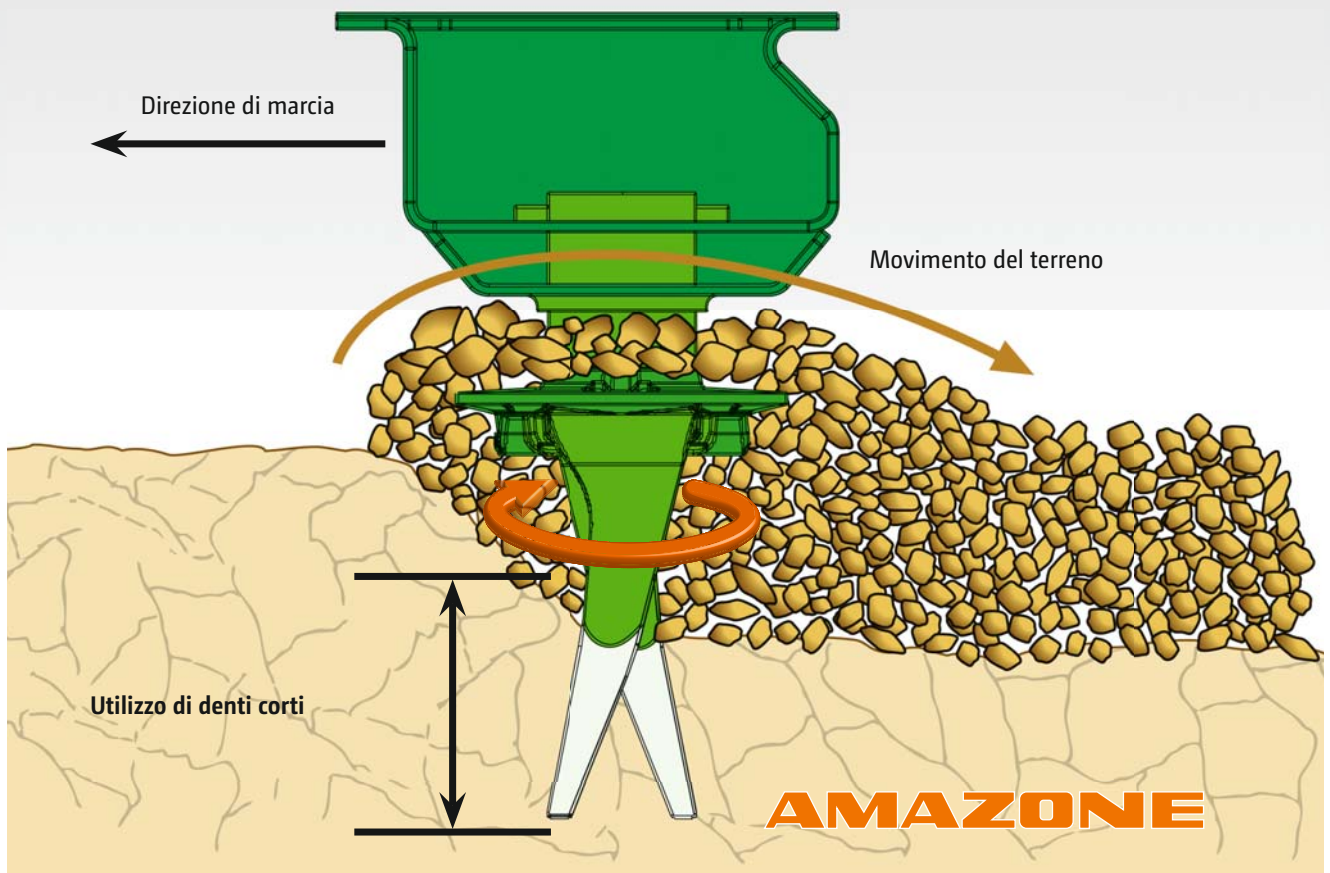

Grandi spazi liberi in KE, KX e KG

La grande altezza del telaio, il fondo della barca assolutamente liscio senza punti di bloccaggio e i denti lunghi consentono ampi spazi liberi. Tutto ciò consente di oltrepassare senza problemi persino cumuli di terra o di materiale vegetale di dimensioni estreme. I denti presentano inoltre una lunga durata, grazie a cui si riducono sensibilmente i costi di manutenzione. Consente di ottenere una struttura del letto di semina straordinaria, in grado di favorire al meglio la germinazione.

Altri erpici rotanti

Soprattutto in caso di denti usurati, la terra si sposta davanti all'erpice perchè la barca degli ingranaggi si trova in posizione più bassa.

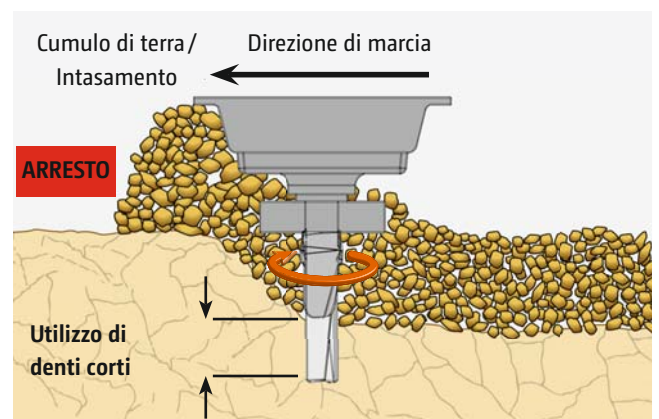

- ⊕ “Una distanza relativamente ampia tra i due cuscinetti a rulli conici non provvede soltanto alla stabilità del rotore, ma garantisce anche un passaggio ampio per il materiale lavorato. Questo evita intasamenti anche nel caso di denti fortemente usurati.”

(profi 8-2013 · Test rotocoltivatore AMAZONE KG 6001-2)

Costruiamo fiducia!

Per ciascuna categoria di potenza e per ogni dimensione di azienda,
la macchina giusta per la lavorazione del terreno.



KE 3000 Special;
larghezza di lavoro 3 m



KE 3000 Super;
larghezza di lavoro 3 m

La gamma completa degli erpici AMAZONE:

Erpice rotante KE Special	larghezza di lavoro 2,50 m e 3,00 m	sino a 140 CV*	con denti fissi
Erpice rotante KE Super	larghezza di lavoro 3,00 m, 3,50 m e 4,00 m	sino a 180 CV*	con denti fissi
Erpice rotativo KX	larghezza di lavoro 3,00 m	sino a 190 CV*	a scelta con denti fissi o intercambiabili on grip/a scaricare
Erpice rotativo KG Special	larghezza di lavoro 3,00 m, 3,50 m e 4,00 m	sino a 220 CV*	con denti "on grip"
Erpice rotativo KG Super	larghezza di lavoro 3,00 m, 3,50 m e 4,00 m	sino a 300 CV*	con denti "on grip"
Rotocoltivatore pieghevole KG	larghezza di lavoro 4,00 m, 5,00 m e 6,00 m	sino a 360 CV*	con denti "on grip"

* Potenza del trattore



KX 3000;
larghezza di lavoro 3 m



KG 3000 Special;
larghezza di lavoro 3 m



KG 3500 Super;
larghezza di lavoro 3,5 m



KG 6001-2 pieghevole;
larghezza di lavoro 6 m

KE Special – Peso leggero, ma stabile!



**Leggero e maneggevole:
l'erpicazione diventa un divertimento!**

KE Special: la soluzione ideale per i trattori sino a 140 CV di potenza grazie alla sua stabilità e leggerezza. KE Special, infatti, pesa soltanto 850 chili per 3 metri di larghezza di lavoro. In versione combinata, con rullo packer dentato e seminatrice AD, pesa solamente 1900 kg.



- ⊕ Le bandelle laterali impediscono ai denti esterni di formare colmi di terreno ai lati della macchina. Esse sono dotate di serie di una sospensione elastica, per poter scaricare le pietre.

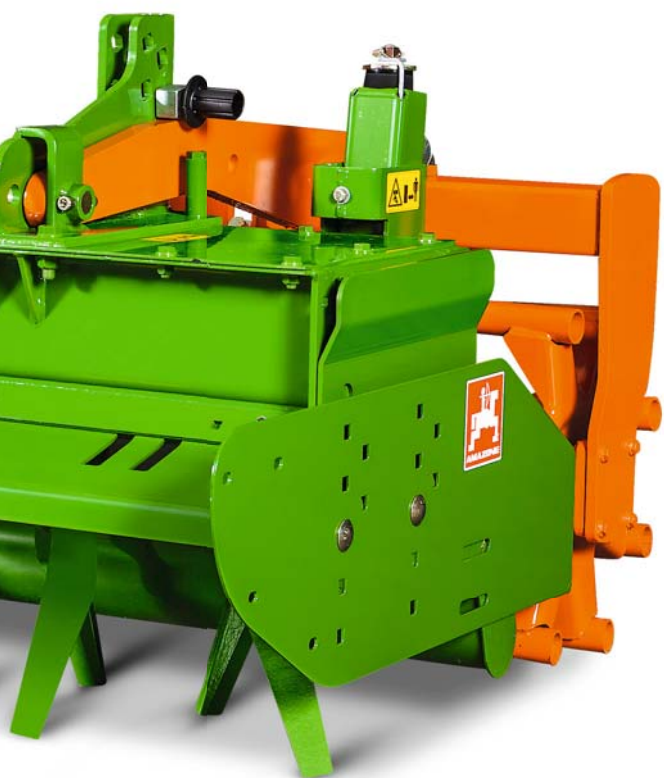

Scala 1:1

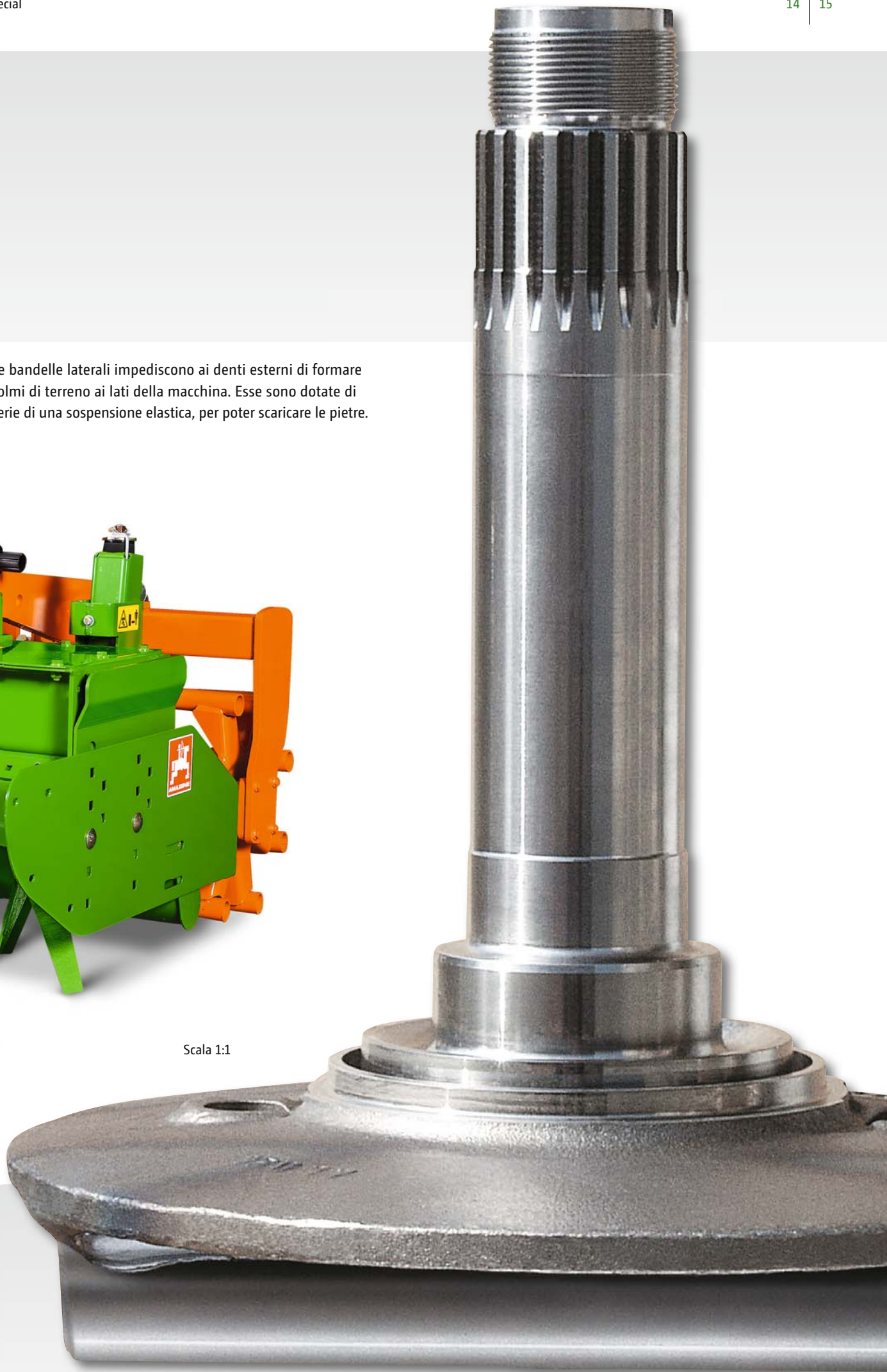

KE Super – Un affidabile stacanovista



Preparazione del letto di semina nelle condizioni più gravose

Per gli elevati requisiti di una moderna azienda agricola, KE Super è la macchina giusta: essa è infatti pensata per sopportare i carichi più gravosi, grazie alla sua straordinaria robustezza. Per trattori di potenza sino a 180 CV, KE Super è l'erpice rotante giusto per costituire una seminatrice combinata efficiente.





⊕ Le bandelle laterali con sospensione elastica scaricano le pietre sollevandosi; sono montate su un lungo braccio portante e grazie a molle stabili rendono KE Super sicuro anche su terreni pesanti e pietrosi. Questo vale per tutti i rotocoltivatori.



⊕ Facoltativamente, nel caso degli erpici e rotocoltivatori è possibile dissodare il terreno tramite rompitraccia regolabili in altezza e lateralmente in corrispondenza delle impronte delle gomme. I rompitraccia sono dotati di una protezione per i sovraccarichi a molla per prevenire eventuali danni al dente.



Telaio da montaggio frontale per serie KE

Espressamente per le aziende che prevedano una lavorazione del terreno molto intensiva in un solo passaggio, per le serie KE Special e KE Super è stato sviluppato un telaio da montaggio frontale idoneo. Abbinando l'erpice a rulli leggeri sino a 500 mm di diametro, l'agricoltore dispone di una soluzione pratica, che consente di utilizzare la macchina attaccata frontalmente al trattore. Nella coltivazione di patate, molto spesso l'erpice rotante viene portato in posizione frontale, combinandolo con una piantatrice nella parte posteriore.



e-box – L'innovativo riduttore per il vostro erpice rotante!

e-box



e-conomy and e-energy



AD-P Special (1250 l)

- ⊕ Con il kit opzionale del codolo passante, l'erpice rotante può essere, utilizzato in combinazione al telaio per attacco frontale opzionale, oppure può essere utilizzato insieme ad un'altra macchina, come ad esempio una seminatrice pneumatica.

La via più diretta!

Una semplice coppia conica provvede a rinviare la forza una sola volta, agendo direttamente sui rotori.

- ⊕ Ciò vi consente di risparmiare carburante: meno ingranaggi significa minor attrito, minor sviluppo di calore interno e minor usura.
- ⊕ Le coppie motrici più intense si creano soltanto direttamente sugli alberi dei rotori, ciò garantisce lunga durata, sicurezza elevata e protezione del trattore.

Il cambio del numero di giri: semplice e rapido!

La velocità del rotore può essere modificata semplicemente invertendo gli ingranaggi tra di loro.

- ⊕ Tale sistema consente un adattamento ottimale alle condizioni del terreno, è semplice da utilizzare e conveniente: infatti, non vi occorreranno più ingranaggi sostitutivi supplementari.

KE Special: soli 850 kg per 3 m!

e-box è più leggero rispetto ad altri riduttori.

- ⊕ Ciò vi consente di risparmiare peso e forza di sollevamento: quest'erpice rotante è infatti sollevabile anche da trattori di piccole dimensioni.



- ⊕ Meno peso – grande efficienza!

Presenza di forza da 540	N. di giri	
	Presenza di forza da 750	Presenza di forza da 1000
152 giri/min	212 giri/min	282 giri/min
200 giri/min	280 giri/min	373 giri/min

Rotocoltivatori KX e KG: il sistema Cultimix

Il principio per una maggiore produttività con sforzo minore



Erpice rotativo KG
con denti "on grip"

Barra livellatrice

Rullo compattatore KW

- ⊕ Il rotocoltivatore AMAZONE mantiene sempre la profondità di lavoro impostata, a prescindere dalle condizioni del terreno (arato, erpicato o non lavorato), anche su terreni pesanti, grazie ai denti in posizione “on grip”.

Effetto di separazione

La posizione dei denti “on grip” ha dato buoni risultati soprattutto nella semina su minima lavorazione, assicurando una miscelazione intensiva fra terreno e materiale organico residuo.

I denti in posizione “on grip” rompono il terreno dal basso, senza creare alcun compattamento. Le particelle di terra più grandi tendono a rimanere più in alto rispetto a quelle fini. In tal modo, il terreno fine si concentra nella parte inferiore della zona lavorata.

La semente giunge così nella zona in cui si trova il terreno fine. Le particelle terrose più grandi in superficie proteggono, il terreno dalla formazione di fango, dal prosciugamento, dall'erosione del vento e dell'acqua, e contemporaneamente creano le condizioni ottimali per una buona crescita delle giovani piante.



Barra livellatrice per KE, KX e KG

La barra livellatrice provvede a livellare il flusso di terra fra il rotocoltivatore e il rullo e a spingere le pietre verso il basso. Questa è regolabile in altezza in modo comodo e rapido tramite un'apposita manovella, creando così le condizioni per un riconsolidamento uniforme attraverso il rullo posteriore.

“Grazie al rullo ad anelli conici grande siamo riusciti ad ottenere nelle condizioni più disparate, su terreni da medi a pesanti un ottimo risultato di lavoro, non da ultimo anche grazie alla barra livellatrice (ammortizzata con silent block). La regolazione dell'altezza di quest'ultima è molto semplice e comoda.”

(profi 8-2013 · Test rotocoltivatore AMAZONE KG 6001-2)



Rotocoltivatori KX e KG: la stabilità è la carta vincente!

La stabilità dell'elemento rotore

Il rotore e l'albero sono forgiati in un unico pezzo di acciaio di alta qualità. L'albero del rotore ha un diametro di ben 60 mm.

L'albero è alloggiato su due cuscinetti a rulli conici ben distanziati tra loro. La zona inferiore è ermetizzata mediante una speciale tenuta, caratterizzata da grande durata. Il paraolio a labirinto fornisce un'ulteriore protezione dalla contaminazione con polvere e materiale estraneo.

La stabilità della barca

L'alto telaio della barca in profilato da 8 mm di spessore, con doppio fondo e canotti portacuscinetti saldati, è estremamente resistente alla torsione, per affrontare al meglio le forti sollecitazioni durante il trasporto, causate dal rullo packer e dalla seminatrice eventualmente montata. Le ruote dentate e i cuscinetti vengono azionati in un bagno d'olio e pertanto non richiedono manutenzione – nessun punto d'ingrassaggio.

Illustrazione: albero portadenti
KX e KG in scala 1:1



Confrontate questi dettagli!

Sezione KX e KG

- 1) Profilo della barca saldato a prova di torsione in acciaio speciale da 8 mm
- 2) Corone dentate temprate
- 3) Cuscinetti a rulli conici ad alta resistenza, ben distanziati (100 mm)
- 4) Doppio fondo della barca
- 5) Canotti portacuscinetti saldati
- 6) Doppia tenuta con anello paraolio sull'albero contro la perdita d'olio e guarnizione a labirinto per evitare l'infiltrazione di fibre vegetali e sporcizia
- 7) Ampio spazio libero fra rotore e fondo della barca liscio, per una semina su minima lavorazione esente da intasamenti e passaggio ottimale dei residui vegetali
- 8) Rotore e albero forgiati in un unico pezzo; albero di diametro generoso ($\varnothing = 60$ mm)
- 9) Sistema Safe: protezione contro le pietre mediante fissaggio elastico dei denti
- 10) Sistema Quick: sistema di fissaggio dei denti per una sostituzione estremamente rapida e semplice
- 11) Denti "on grip" da 320 mm di lunghezza, in acciaio al boro temprato per una lunga durata utile e costi di usura ridotti

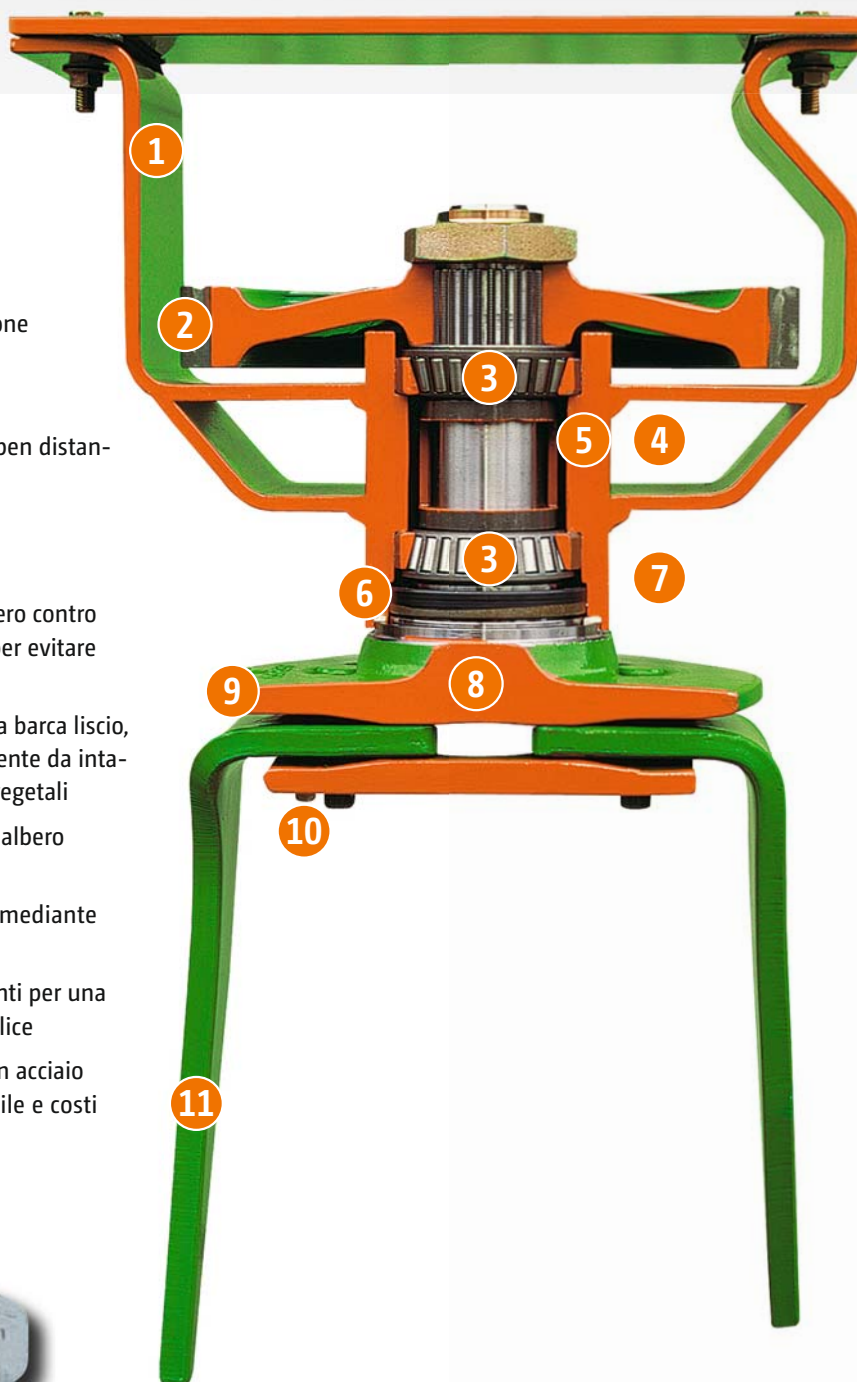

Erpice rotativo KX – Il Tuttofare



Flessibile ed efficace

Con il rotocoltivatore KX a larghezza di lavoro da 3 m per la categoria di trattori da 190 CV è disponibile un attrezzo utilizzabile in maniera molto flessibile per la lavorazione del terreno che può essere utilizzato come rotocoltivatore o erpice.

A fronte di condizioni di terreno e d'impiego diverse, molti agricoltori desiderano utilizzare una macchina combinata: ciò significa, ad esempio, impiegare per la semina dopo minima lavorazione su terreni pesanti, un erpice rotante con denti "on

grip" e su terreni più leggeri e pietrosi un erpice rotante con "denti in posizione di scarico", per spingere le pietre nel sottosuolo.

L'apprezzato sistema di cambio rapido dei denti consente di riequipaggiare il KX in brevissimo tempo, senza utilizzare utensili, rendendola così una macchina facilmente adattabile alla tipologia di lavorazione e alle condizioni del terreno.

Combinata AMAZONE
costituita da erpice
KX e seminatrice
pneumatica AD-P



I denti degli erpici o dei rotocoltivatori vengono inseriti nelle apposite feritoie sui rotori e fissati con un perno e una copiglia. Più veloce e semplice di così non si può. Nessuna vite di fissaggio dei denti da serrare con chiavi.

Sui terreni prevalentemente pesanti è consigliabile utilizzare i denti in posizione "on grip". La posizione dei denti "on grip" ha dato dei buoni risultati soprattutto dopo minima lavorazione, assicurando una miscelazione intensiva fra terreno e sostanze organiche residue.

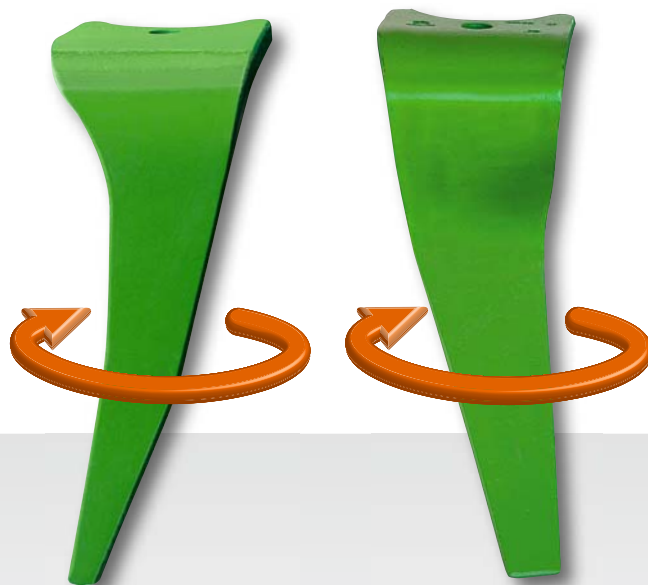

⊕ Denti "on grip"

⊕ Denti in posizione
"a scaricare"

Erpice rotante KG Special – Il genio universale

Erpice rotativo KG 3000 Special
con sistema Huckepack 2.1



L'originale è sempre la cosa migliore!

Il potente KG Special, con larghezza di lavoro 3 m, 3,5 m o 4 m,
per trattori di potenza sino a 220 CV.





⊕ Alberi cardanici originali – a scelta Walterscheid o Bondioli & Pavesi

Effetto di interramento

I denti per erpice rotante AMAZONE miscelano terreno e residui di raccolta in modo omogeneo nello strato di terreno interessato dalla lavorazione. È possibile interrare anche grandi quantità di materiale organico residuo in modo sicuro.

Il dente in posizione “on grip”, è ora disponibile in una nuova versione maggiorata, per una durata ancora superiore. Tale tipo di dente è di serie per il KG Super.

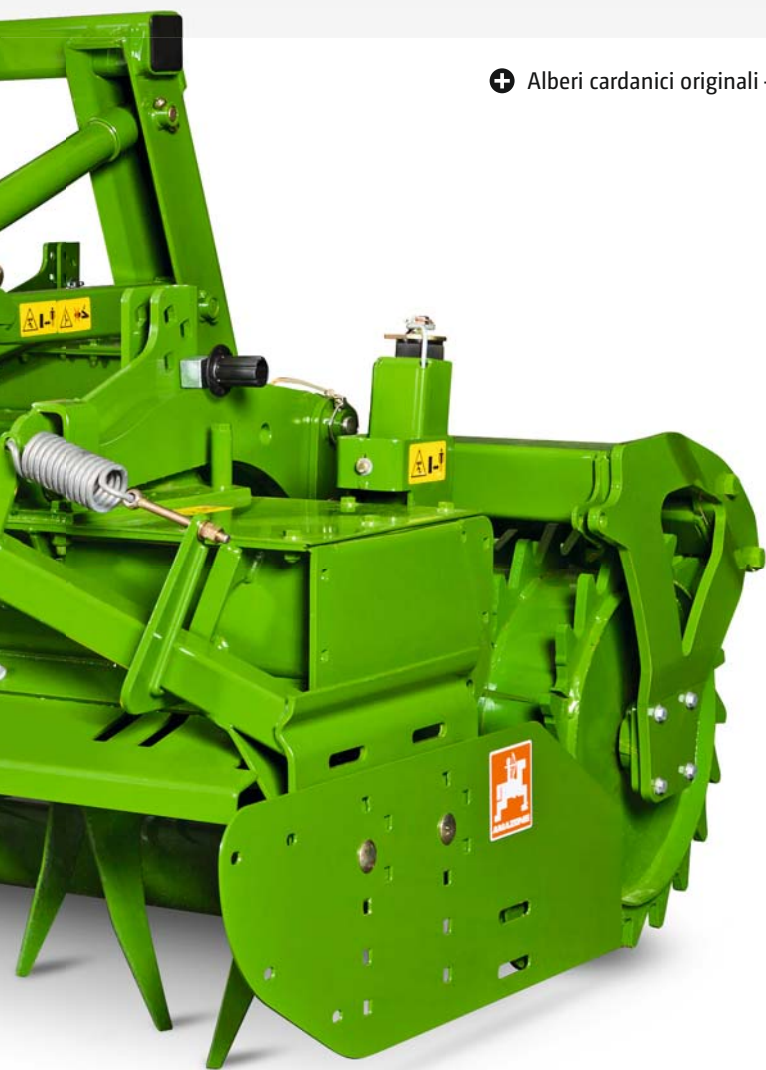

Denti “on grip”



⊕ Dente KG Special

⊕ Dente KG Super

Erpice rotativo KG Super

Erpice rotativo KG 3500 Super
con regolazione idraulica della
profondità



Forte come un orso e collaudato al 100 %

Il KG Super, con larghezza di lavoro 3 m, 3,5 m o 4 m e un nuovo potente riduttore, per trattori di potenza sino a 300 CV.

Il KG Super è equipaggiato di serie con denti maggiorati e su richiesta può disporre di regolazione idraulica della profondità e di radiatore per il raffreddamento dell'olio.





⊕ Radiatore per il raffreddamento dell'olio (opzionale)

L'utilizzo prolungato, anche in condizioni di clima molto caldo, non rappresenta un problema, grazie al radiatore di raffreddamento dell'olio (opzionale).



⊕ Regolazione idraulica della profondità (opzionale)



Il 100% dei clienti acquisterebbero nuovamente AMAZONE!

Estratti da un sondaggio fra i proprietari pubblicato su top agrar 06/2000:

- ⊕ I denti di questo erpice rotativo sono chiaramente all'avanguardia. In quasi tutte le applicazioni, i denti KG tagliano meglio il terreno rispetto alle altre tipologie di denti.
- ⊕ Viene messo in risalto il buon effetto di miscelazione. Su suoli duri ed asciutti, i denti riescono a smuovere una maggiore quantità di terreno, migliorando quindi la miscelazione con i residui di raccolta. I denti dell'erpice rotativo si dimostrano particolarmente insensibili alle pietre: anche se questi vengono utilizzati su terreni con grandi quantità di pietre, essi forniscono i migliori risultati. Il fissaggio elastico dei denti sul rotore consente loro di spostarsi di alcuni millimetri nei supporti.
- ⊕ Il rullo compattatore AMAZONE, ottiene i voti migliori rispetto a tutti gli altri rulli. Il riconsolidamento del solco di semina, ha ottenuto il consenso più alto. E naturalmente, il terreno non vi aderisce.

Erpice rotativo ripieghevole con larghezza di lavoro 4 m, 5 m o 6 m

KG 6001-2 pieghevole;
larghezza di lavoro 6 m



I vantaggi per voi:

I tempi di cambio rapidi fra i singoli appezzamenti aumentano la capacità di lavoro giornaliera.

Il passaggio da un campo a quello successivo è rapido e semplice: è sufficiente effettuare il ripiegamento idraulico, spostarsi verso il campo successivo, riaprire e riprendere il lavoro!

⊕ “Durante il nostro breve test, il rotocoltivatore KG di AMAZONE si è rivelato essere un vero e proprio ‘Mostro’. E, grazie a una nuova cinematica, il nuovo KG 6001-2 è in grado di tollerare potenze del trattore fino a 360 CV.”

(profi 8-2013 · Test rotocoltivatore AMAZONE KG 6001-2)



⊕ “Siamo rimasti colpiti dalla silenziosità di funzionamento dei rotori. Infatti, invece di essere sfalsati a coppie di un angolo di 90°, sono disposti a spirale.”

(profi 8-2013 · Test rotocoltivatore AMAZONE KG 6001-2)

⊕ “Esiste un buon alloggiamento per tubi flessibili e un supporto per albero cardanico.”

(profi 8-2013 · Test rotocoltivatore AMAZONE KG 6001-2)



La larghezza di lavoro adatta per trattori di ogni potenza

Gli erpici rotativi con larghezza di lavoro 4 m, 5 m e 6 m si ripiegano idraulicamente alla larghezza di trasporto di 3 m e sono adatti per trattori di potenza sino a 265 kW (360 CV).

In condizioni d'impiego frequentemente variabili, è possibile regolare il corretto numero di giri dei denti in pochi secondi, selezionando la marcia appropriata. Ciò consente di ottenere risultati ottimali in ogni condizione di lavoro.

La struttura corta di questo erpice rotante ripieghevole, progettato per una particolare stabilità, consente un utilizzo efficiente anche su piccole superfici.

Il riduttore principale dell'erpice rotativo ripieghevole è dotato di un cambio a 2 velocità, per adattare rapidamente il numero di giri dei denti a terreni di tipo diverso ed a diverse intensità di lavoro.



Cambio a 2 velocità

Rotocoltivatore pieghevole: 6 m su 3 m – veloce e sicuro!



KG 6001-2 pieghevole;
larghezza di lavoro 6 m

Avant: seminatrice combinata con serbatoio semente frontale per semina convenzionale e dopo minima lavorazione



Seminatrice combinata a serbatoio frontale Avant, larghezza di lavoro 6 m

Ripiegato a 3 m



Per contoterzisti e aziende di grandi dimensioni, con larghezze di lavoro di 4 m, 5 m e 6 m

La seminatrice combinata Avant è composta da un serbatoio frontale e da un rotocoltivatore pieghevole con seminatrice pneumatica. Per contoterzisti e grandi aziende è così disponibile una macchina combinata tuttofare dalla grande flessibilità, con la quale è possibile ottenere in modo intelligente elevate capacità di lavoro. Informazioni più precise sono riportate nel prospetto Avant.

⊕ “A proposito della larghezza di trasporto: per la marcia su strada, le unità larghe 3 m vengono ripiegate con cilindri a doppio effetto ad una larghezza di trasporto di 3,00 m – perfetto!”

(profi 8-2013 · Test rotocoltivatore AMAZONE KG 6001-2)

Lavorazione del terreno, riconsolidamento e semina, tutto in uno

⊕ Il profilo rialzato della barca ingranaggi in acciaio speciale è particolarmente resistente alle torsioni. Per tale ragione, gli erpici rotanti KE e KG risultano ideali per essere combinati con rulli e seminatrici AMAZONE. Una seminatrice combinata AMAZONE completa, a portata di mano e senza alcun problema di allestimento.

Sistema Huckepack – Combinazione agevole con seminatrici a fila continua e di precisione

La seminatrice viene sollevata con uno speciale sistema, denominato “Huckepack”. Nella circolazione su strada, il baricentro si trova vicino al trattore. La combinazione dei mezzi risulta così più maneggevole e si può guidare più velocemente.

Il sistema di sollevamento AMAZONE Huckepack riduce la forza di sollevamento necessaria del 25% circa. Durante le inversioni, l'erpice rotante, viene sollevato leggermente dal terreno, affinché l'albero cardanico possa continuare a girare senza problemi.

Il sistema “Huckepack” risulta vantaggioso anche in caso di impiego singolo dell'erpice rotante o della seminatrice, o qualora si desideri montare una seminatrice di precisione.

Combinazione con seminatrice meccanica AD

La seminatrice AMAZONE viene montata direttamente sul rullo, agevolando il riconsolidamento del letto di semina. L'erpice rotante, può così spostarsi liberamente verso l'alto in presenza di pietre. Se la seminatrice fosse invece installata direttamente sull'erpice rotante, i denti e la trasmissione verrebbero inutilmente messi a rischio.

Focus Test DLG (Società Agricola Tedesca) della seminatrice, 10/2007

Criterio del test	Risultato del test	Valutazione
Affidabilità dose di semina	ottima	++
Distribuzione longitudinale	ottima	++

Range di valutazione: ++/+/o/-- (o = standard)

Resoconto di prova DLG 5724F



Combinazione con seminatrice pneumatica AD-P

Naturalmente, anche la struttura della seminatrice pneumatica AMAZONE è stata configurata in modo ottimale per l'erpice rotante. Le combinazioni con le seminatrici pneumatiche AMAZONE sono stabili, compatte e hanno un grande serbatoio seme con una testa di distribuzione trasparente. La zona di dosaggio è liberamente accessibile, e consente la calibrazione e lo svuotamento del seme residuo agevoli.



Tracciafile su erpice rotante o rotocoltivatore

Per spostare ulteriormente in avanti verso il trattore il peso dei tracciafile e quindi il baricentro della seminatrice combinata, questi vengono montati sull'erpice aratore o sull'erpice rotante. Questa versione presenta un vantaggio: i tracciafile possono essere impiegati anche utilizzando singolarmente l'attrezzo per la lavorazione del terreno, ad esempio per una lavorazione preliminare, oppure in combinazione con una seminatrice a fila continua o di precisione.

La traccia viene praticata con molta precisione grazie ai bracci a gomito, anche su terreni caratterizzati da zolle grandi. I bracci con molla integrata riducono inoltre le sollecitazioni.

Perno eccentrico – Regolazione esatta della profondità di lavoro



⊕ Perno eccentrico regolabile su 16 posizioni

Comodo, semplice e affidabile!

La profondità di lavoro degli erpici rotanti AMAZONE può essere agevolmente regolata cambiando di posizione e ruotando un perno eccentrico su 16 posizioni di regolazione. Durante il lavoro il braccio portante si trova sotto al perno eccentrico mentre si abbassa non appena viene sollevata la macchina. In questo modo, l'erpice riesce a scavalcare le pietre senza dover sollevare il rullo e la seminatrice, a tutto vantaggio dei denti e degli elementi di trasmissione.

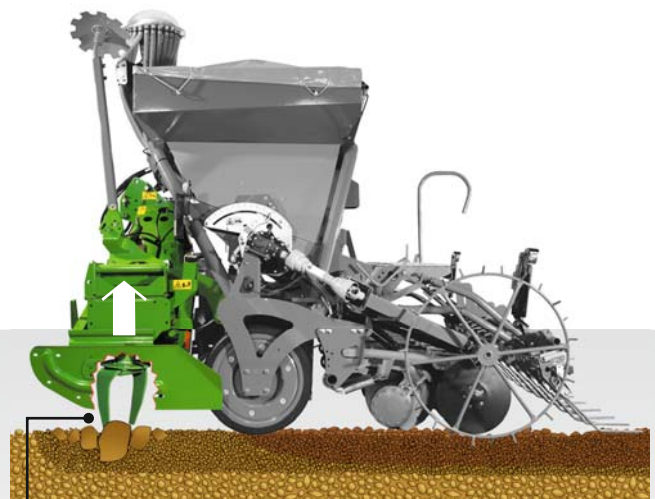

Il peso grava sui denti solo per il 30%

Né troppo, né troppo poco – riconsolidamento sempre adatto alle condizioni di lavoro

Variegata gamma di rulli

Nei terreni più leggeri e per i trattori più piccoli è disponibile il rullo a gabbia. Con i rulli packer dentati è possibile ottenere un

riconsolidamento uniforme sull'intera larghezza di lavoro. I rulli ad anelli conici garantiscono un riconsolidamento a strisce.

Rullo a gabbia

- ⊕ Economico
- ⊕ Riconsolidamento in profondità
- ⊕ Ideale per le prelaborazioni con macchine piantatrici o per semine in profondità



KE 3000 Special con rullo a gabbia

Rullo a gabbia SW	Larghezza di lavoro	
Ø 420 mm	Rigido	2,50 m, 3,00 m
Ø 520 mm	Rigido	3,00 m, 3,50 m, 4,00 m
	Pieghevole	4,00 m, 5,00 m, 6,00 m



KE 3000 Super con rullo packer dentato; 500 mm

Rullo packer dentato

- ⊕ Riconsolidamento su tutta la superficie
- ⊕ Esente da intasamenti, anche su terreni collosi e con grandi quantità di materiale vegetale
- ⊕ Di serie, raschiatori resistenti all'usura grazie al rivestimento in metallo duro (di durata da 3 a 5 volte superiore rispetto ai raschiatori non rivestiti)
- ⊕ I raschiatori ribassati assicurano una superficie ben livellata anche su terreni umidi



KG 3000 Special con rullo packer dentato; 600 mm

Rullo packer dentato PW	Larghezza di lavoro	
Ø 420 mm	Rigido	2,50 m, 3,00 m
Ø 500 mm	Rigido	2,50 m, 3,00 m, 3,50 m, 4,00 m
	Pieghevole	4,00 m, 5,00 m, 6,00 m
Ø 600 mm	Rigido	3,00 m, 3,50 m, 4,00 m
	Pieghevole	6,00 m



KX 3000 con rullo ad anelli conici; 520 mm

Rullo compattatore

- ⊕ Universale per tutti i terreni e ogni condizione
- ⊕ La semente viene depositata nelle strisce riconsolidate dal rullo posteriore
- ⊕ Anche su terreni pesanti, rimane comunque a disposizione una quantità sufficiente di terreno sciolto per coprire in modo ottimale la semente
- ⊕ Ideale per ogni clima, umido o secco



KG 3500 Super con rullo ad anelli conici; 580 mm

Rullo compattatore KW	Larghezza di lavoro	
Ø 520 mm	Rigido	2,50 m, 3,00 m
Ø 580 mm	Rigido	3,00 m, 3,50 m, 4,00 m
	Pieghevole	4,00 m, 5,00 m, 6,00 m

Il rullo compattatore: riconsolidamento mirato...

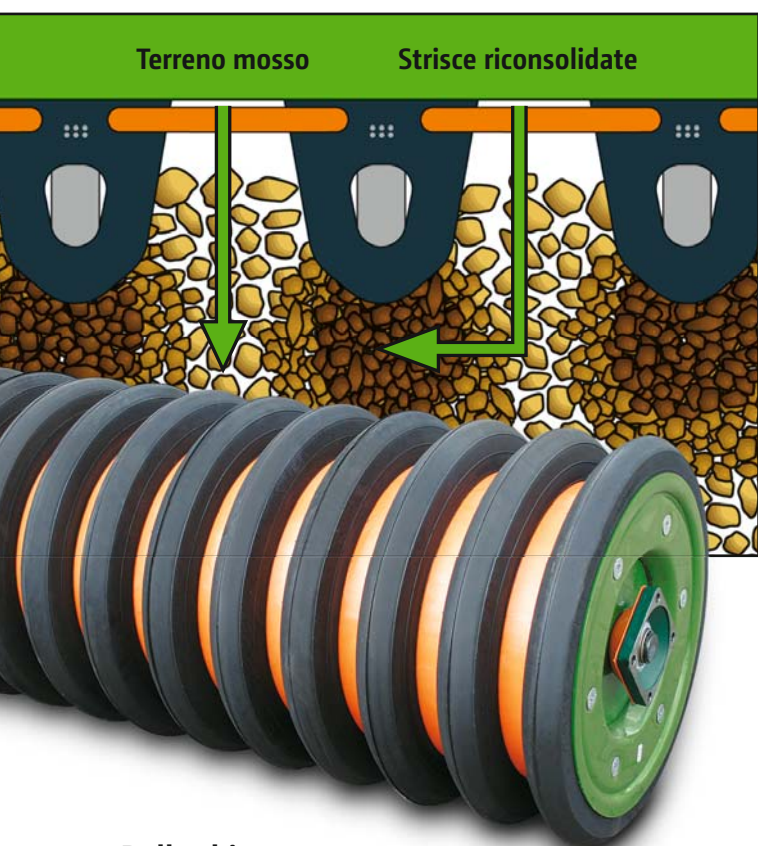

Rullo chiuso

In linea generale, i rulli chiusi offrono un galleggiamento migliore rispetto ai rulli aperti, in particolare su terreni smossi e leggeri. I rulli aperti, inoltre, tendono maggiormente a intasarsi rispetto a quelli chiusi. Nel caso del rullo compattatore, gli anelli in gomma sono stati quindi montati su un tubo chiuso. Quando gli anelli conici penetrano nel terreno morbido, il tubo sostiene l'intera lunghezza.

Terreni collosi, fango e intasamenti non sono un problema.

⊕ “Grazie al rullo ad anelli conici siamo riusciti ad ottenere nelle condizioni più disparate su terreni da medi a pesanti un ottimo risultato di lavoro, non da ultimo anche grazie alla barra livellatrice (ammortizzata con silent block).”

(profi 8-2013 · Test rotocoltivatore AMAZONE KG 6001-2)

... per una crescita a regola d'arte.

Il compito principale di un rullo è il riconsolidamento. I rulli compattatori, grazie ad appositi anelli in gomma, creano strisce riconsolidate, in cui verrà deposta la semente. Il copriseme posteriore ricopre quindi la semente con la terra smossa dalla zona non riconsolidata.

Il riconsolidamento a strisce fa sì che la pianta abbia sempre a disposizione le condizioni di terreno più idonee alla situazione meteorologica del momento, assicurando così una crescita rapida ed uniforme. Il rullo compattatore rappresenta quindi una garanzia per una coltivazione a regola d'arte.

I rulli ad anelli lasciano un'omogenea e pre-consolidata striscia di terreno perfettamente liscia, rispetto ai rulli con altri profili, questo è un vantaggio decisivo perché consente una scorrevolezza del disco di semina molto regolare e senza problemi.

Robusto corpo del rullo in acciaio



Ammortizzazione con cuscini d'aria

Inserto in metallo per la massima stabilità e una posizione perfetta

Anello distanziale con superficie antiaderente

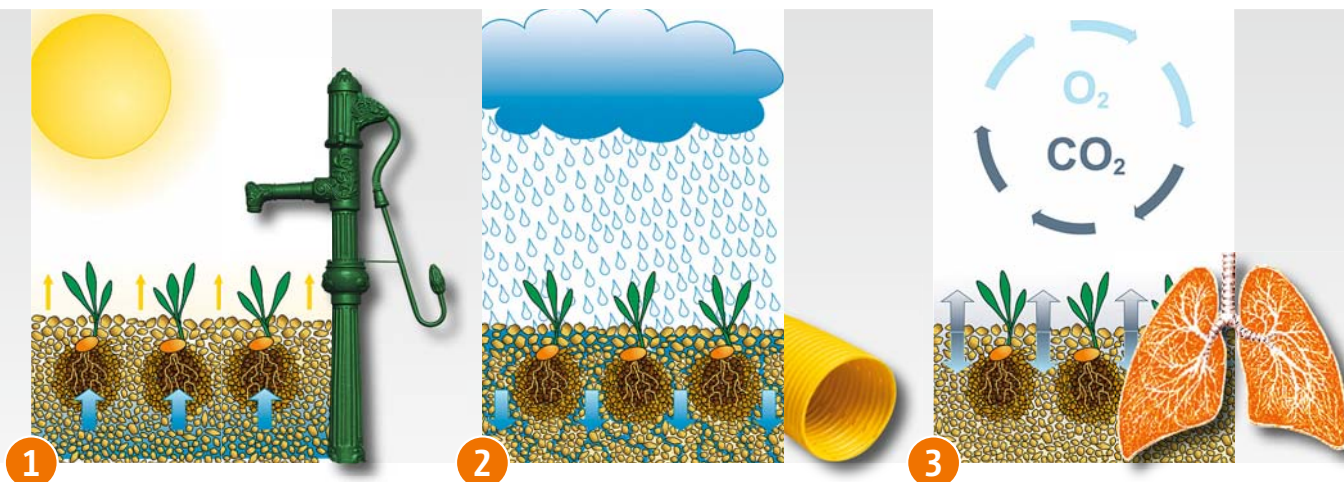

Rullo compattatore – Un'assicurazione per la semina!

- 1) **In caso di grande siccità: il principio della pompa d'acqua:**
Le strisce riconsolidate provvedono a creare un buon contatto del seme con il terreno direttamente nella fila di semina: in questo modo, l'acqua di capillarità raggiunge il seme anche in condizioni di siccità. Il rullo compattatore fa sì che il vostro terreno funzioni come una pompa d'acqua.
- 2) **In caso di forte umidità: il principio del drenaggio:** Il terreno smosso assorbe l'acqua piovana molto bene, raccogliendola al proprio interno. Anche le grandi precipitazioni si disperdono agevolmente nelle zone libere non rullate, prevenendo l'erosione del terreno. In tal modo, il vostro terreno è in grado di drenare l'acqua in eccesso. Anche nei terreni pesanti e umidi, tra le file resta sempre una quantità di terreno smosso sufficiente a ricoprire la semente.
- 3) **Lo scambio di gas: il principio del polmone:** Attraverso il terreno smosso avviene inoltre uno scambio di gas, che consente alle radici di respirare.

Ampio diametro

I rulli di grande diametro offrono un galleggiamento migliore poiché il peso viene ripartito su una superficie maggiore. Pertanto, i rulli ad anelli conici AMAZONE presentano un ampio diametro da 520 o 580 mm. Il rullo compattatore lavora così in modo affidabile anche su terreni difficili.

I rulli di grande diametro lavorano in modo più uniforme rispetto a quelli piccoli. Pertanto il rullo compattatore permette di raggiungere velocità di semina superiori mantenendo una precisa deposizione della semente.

Le seminatrici montate meccaniche o pneumatiche AMAZONE poggiano direttamente sul rullo. Il trasferimento di peso sul rullo risulta quindi ottimale. Il peso complessivo viene sostenuto in sicurezza e quindi la profondità di semina viene mantenuta esattamente. Il rotocoltivatore AMAZONE è inoltre in grado di passare senza problemi sopra i sassi.

Raschiatori affidabili

I raschiatori regolabili singolarmente assicurano, grazie all'ottimale posizionamento, che il rullo non si intasi e lavori facilmente anche su terreni con elevate percentuali di argilla o in presenza di grandi quantità di residui di raccolta. Tale soluzione permette di risparmiare carburante.

AD-P Super



⊕ Consistente risparmio di carburante



Roller Drill Sistema RDS

Il sistema che dà la migliore deposizione della semente

Prima rullare, poi seminare

La conformazione omogenea del solco di semina crea le condizioni adatte per un avanzamento assolutamente uniforme del coltro e quindi per una precisa profondità di deposizione. Per questo motivo è possibile raggiungere velocità di avanzamento superiori rispetto alle altre macchine. Il principio “prima spia-

nare, poi seminare” permette di ottenere una profondità di deposizione uniforme della semente e quindi una germinazione più regolare dei semi, indipendentemente dal tipo di terreno, dalle sue condizioni e dalla velocità di avanzamento.

Come funziona il Roller Drill System

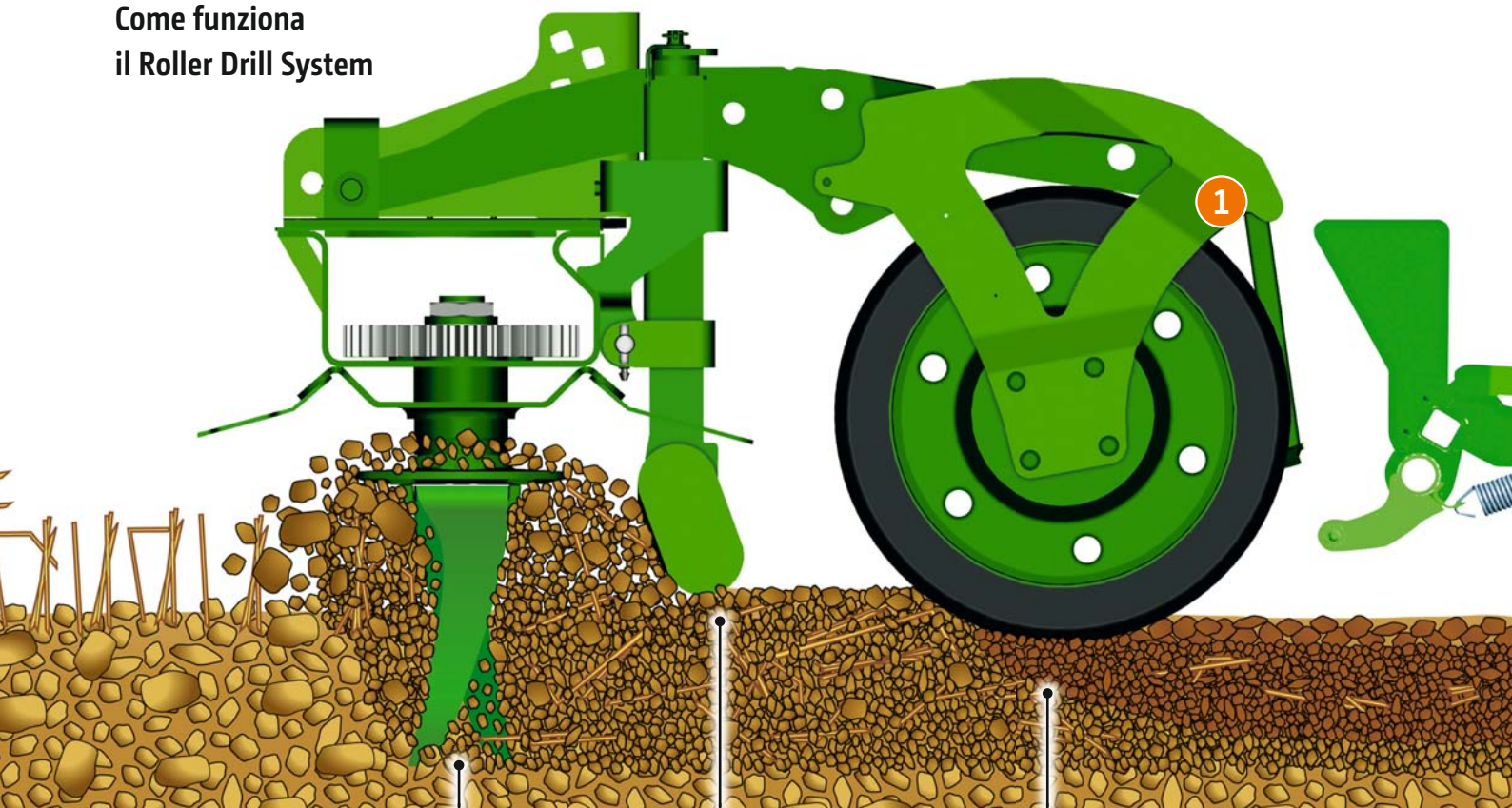

Erpice rotativo KG con denti “on grip”

Barra livellante

Rullo compattatore KW



I vantaggi dell'RDS in un colpo d'occhio:

- 1) **Riconsolidamento controllato del solco di semina con rullo ad anelli conici:** Per alimentare la semente in modo ottimale con acqua, il rullo conico riconsolidava il terreno a strisce direttamente sulla fila di semina.
- 2) **Deposizione controllata della semente con coltri RoTeC-Control:** Nella traccia delle strisce riconsolidate i coltri RoTeC-Control seguono in modo estremamente regolare la fila di semina, tracciano un solco esatto e depositano la semente con elevata precisione.
- 3) **Incorporazione della semente controllata con copriseme:** Il copriseme copre la semente con intensità regolabile.

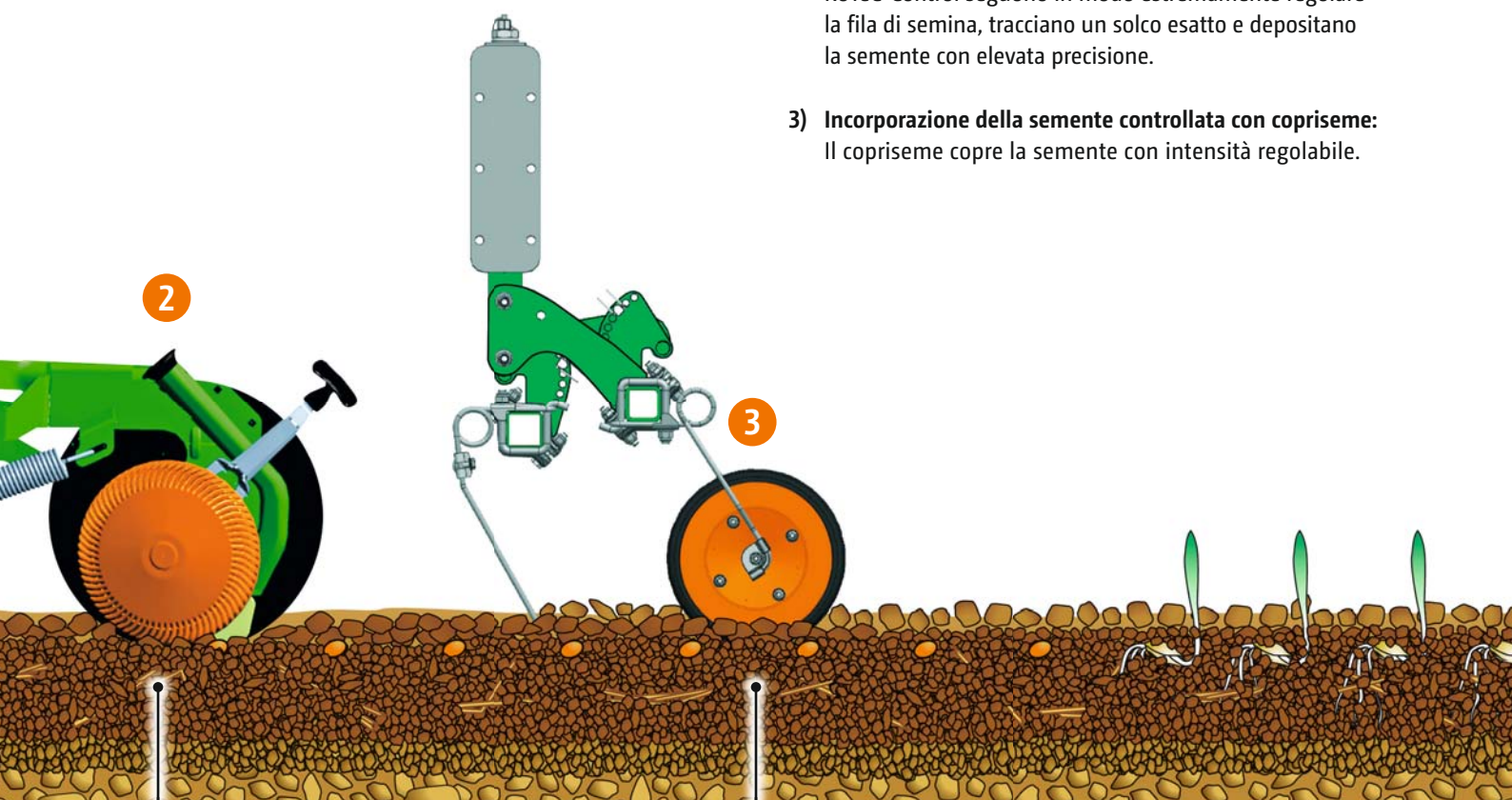

Coltro RoTeC-Control

Copriseme a rulli

Il dissodatore di profondità TL: tutto in una sola fase di lavoro



Dati tecnici	TL 3001
Larghezza di lavoro	3,00 m
Larghezza di trasporto	3,00 m
Numero dei puntali dissodatori di profondità	4
Larghezza dei coltri ad ala	30 cm (60 cm su richiesta, come kit accessorio)
Altezza del telaio	1000 mm



Lavorazione del terreno, riconsolidamento e semina, tutto in uno

Il compatto dissodatore di profondità TL consente, con le sue 4 ancore, un dissodamento del terreno fino a 25 cm. In tal modo AMAZONE offre la possibilità di eseguire una lavorazione senza aratro anche in presenza di quantità di materiale

vegetale elevate. La lavorazione senza aratro con compattamento in profondità evita che il terreno si addensi sull'elemento di semina.



Facile regolazione della profondità di lavorazione



Coltri ad ala con larghezza da 30 cm o facoltativamente da 60 cm

Seminare contemporaneamente: GreenDrill

La seminatrice per semine fini e prodotti intermedi

Per poter effettuare una distribuzione diretta insieme alla lavorazione delle stoppie o del terreno e per la trasemina di erba, AMAZONE offre la nuova seminatrice montata GreenDrill. È adatta a macchine come Catros erpice a dischi, Cenius coltivatore, erpici KG e KE.

La tramoggia della semente GreenDrill ha un volume di 200 litri ed è facilmente accessibile grazie alla pedana di carico. All'interno del sistema di dosaggio situato sotto la tramoggia, c'è un albero di semina dotato, a seconda del tipo di seme e della dose di semina, di rocchetti per semi sia fini che normali. L'unità del ventilatore e l'albero di semina sono mossi da un motore elettrico, o in alternativa, idraulico.

Per il controllo della semina sono disponibili due alternative con differenti livelli di comfort operativo. Il terminale GreenDrill, nella versione base, consente solo l'accensione e lo spegnimento del rocchetto di semina, della ventola e l'impostazione iniziale della velocità dell'albero di semina. Nella versione Comfort, il terminale consente anche di svolgere la procedura di calibrazione e di visualizzare la velocità di avanzamento, l'area coperta e le ore di lavoro.



⊕ GreenDrill 200:
con larghezza di lavoro
3 m, 3,5 m, 4 m;
capacità del serbatoio 200 l

AMAZONE – sempre vicina a voi

La vostra soddisfazione è il nostro obiettivo



La soddisfazione dei nostri clienti è il nostro obiettivo primario

A tale scopo ci affidiamo ai nostri competenti partner commerciali. Anche per questioni di assistenza, essi rappresentano interlocutori affidabili per agricoltori e contoterzisti. Grazie a continui corsi di formazione, i nostri partner commerciali e i nostri tecnici del Servizio Assistenza sono sempre aggiornati sulle più recenti tecnologie.

Vi offriamo un'Assistenza Ricambi di prim'ordine

La nostra logistica ricambi su scala globale si basa sul magazzino ricambi centrale di Hasbergen-Gaste, cittadina tedesca sede del nostro stabilimento principale. Tale magazzino assicura la disponibilità ottimale delle parti di ricambio, anche per macchine meno recenti.

Le parti conservate nel magazzino ricambi centrale di Hasbergen-Gaste, se richieste entro le ore 17 come ordine di giornata, escono dal nostro stabilimento già il giorno stesso. Il nostro modernissimo sistema di gestione magazzino provvede a prelevare e ad approvvigionare 34.000 parti diverse di ricambio. Ogni giorno vengono spediti ai nostri clienti sino ad 800 ordini.



Scegliete il meglio: affidatevi all'originale

Le vostre macchine sono esposte a sollecitazioni estreme. La qualità delle parti di ricambio AMAZONE vi garantisce l'affidabilità e la sicurezza che vi occorrono per una lavorazione del terreno efficiente, una semina precisa, una concimazione professionale e trattamenti antiparassitari efficaci.

Soltanto parti di ricambio originali sono perfettamente adatte alle macchine AMAZONE, per funzionalità e durevolezza. Per assicurarvi un risultato di lavoro ottimale. Come il tempo dimostra, utilizzare parti originali, offerte a prezzi equi, vale la pena.

Scegliete quindi la tecnologia originale AMAZONE!

I vantaggi delle parti di ricambio e delle parti soggette ad usura originali

- + Qualità e affidabilità
- + Innovazione ed efficienza
- + Disponibilità immediata
- + Elevato valore di rivendita della macchina usata



**Choose the Original
Choose Success!**

Campagna "Pro-Original" di
VDMA (Associazione Tedesca
Industrie Meccaniche)

**Dati tecnici KE, KX, KG**

Modello	Potenza assorbita da kW/CV	Per trattori di potenza sino a kW/CV	Larghezza di lavoro m	Larghezza di trasporto m	Numero dei rotori	Peso senza rullo kg
KE 2500 Special	40/55	102/140	2,50	2,50	8	700
KE 3000 Special	48/65	102/140	3,00	3,00	10	850
KE 3000 Super	59/80	131/180	3,00	3,00	10	860
KE 3500 Super	63/85	131/180	3,50	3,50	12	1140
KE 4000 Super	66/90	131/180	4,00	4,03	14	1120
<hr/>						
KX 3000	66/90	140/190	3,00	3,00	10	1200
<hr/>						
KG 3000 Special	66/90	161/220	3,00	3,00	10	1200
KG 3500 Special	77/105	161/220	3,50	3,50	12	1310
KG 4000 Special	88/120	161/220	4,00	4,12	14	1500
KG 3000 Super	66/90	220/300	3,00	3,00	10	1230
KG 3500 Super	77/105	220/300	3,50	3,50	12	1360
KG 4000 Super	88/120	220/300	4,00	4,12	14	1530
KG 4001-2	88/120	265/360	4,00	3,00	14	2345
KG 5001-2	110/150	265/360	5,00	3,00	16	2620
KG 6001-2	132/180	265/360	6,00	3,00	20	2855

Dati tecnici TL

Modello	Larghezza di lavoro m	Larghezza di trasporto m	Numero dei puntali dissodatori di profondità	Larghezza dei coltri a scarpetta cm	Altezza del telaio mm	Peso kg
TL 3001	3,00	3,00	4	30 (60 cm su richiesta, come kit accessorio)	1000	494

Illustrazioni, descrizioni e dati tecnici possono essere soggetti a modifiche. A seconda dell'equipaggiamento i dati tecnici possono variare. Le macchine illustrate possono differire rispetto a quanto previsto dal Codice della Strada vigente nei singoli Paesi.

**AMAZONEN-WERKE H. DREYER GmbH & Co. KG**

Postfach 51 · D-49202 Hasbergen-Gaste · Tel. +49 (0)5405 501-0 · Fax +49 (0)5405 501-193

SAVE S.p.A.

Viale Delle Industrie 60/62 · 20864 Agrate Brianza (MB)

Tel. +39 039 652100 · Fax +39 039 6881181 · www.savespa.it · E-mail: info@savespa.it