



ESCAVATORE CINGOLATO | JZ140 LC/HD

Potenza massima motore: 81 kW (109 hp) Capacità benna: 0,35 - 0,89 m³ Peso operativo: 15.084 – 17.880 kg



FORZA ESTREMA.

COSTRUITO PER RESISTERE ALLE DIFFICOLTÀ DELLA VITA IN CANTIERE, IL NUOVO ESCAVATORE JCB JZ140 È MOLTO PIÙ ROBUSTO RISPETTO AL PASSATO. IN BREVE, È STATO REALIZZATO CON I MIGLIORI MATERIALI E COMPONENTI, SEGUENDO I PROCESSI PRODUTTIVI PIÙ RECENTI E AVANZATI.



JCB JZ140 utilizza la migliore componentistica del settore, quale motore EcoMAX JCB, cingolatura Berco, pompe Kawasaki e valvole di controllo principali Kayaba.

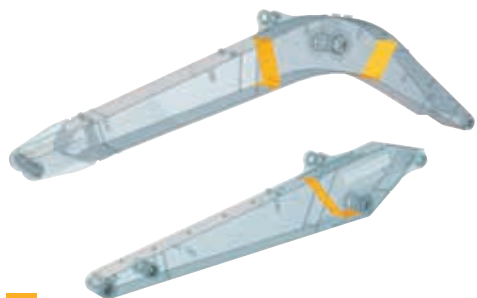

1



2

Braccio e avambraccio.

1 Il braccio e l'avambraccio rinforzati delle macchine JCB JZ140 sono realizzati in acciaio ad alta resistenza con piastre di rinforzo interne che assicurano una lunga durata.

2 I nostri avanzati processi di produzione e assemblaggio ci consentono di effettuare montaggi di elevata precisione e qualità.

La somma delle sue parti.

3 I nostri motori sono testati e collaudati; dal 2004 abbiamo prodotto 200.000 motori DIESELMAX. Per garantire la massima longevità, il motore EcoMAX JZ140 T4i/Stage IIIB è stato testato per 110.000 ore su 70 macchine diverse impegnate nelle applicazioni e negli ambienti più difficili in tutto il mondo.



3



Costruito per durare.

- 4 Il carro ad elevata resistenza degli escavatori JCB JZ140 ha una struttura a X completamente saldata per una lunga durata, anche nelle applicazioni più gravose.
- 5 La ralla scatolata chiusa aumenta la resistenza e riduce le sollecitazioni. È, inoltre, molto resistente ai danni causati da urti.
- 6 La struttura superiore rigida a resistenza elevata di JZ140 garantisce massima durata e sostegno, mentre il design rinforzato e resistente dei cofani offre una maggiore robustezza e rigidità.
- 7 L'escavatore JZ140 è dotato di un design della lama dozer ridisegnata con una sezione più profonda per aumentare rigidità e durata.

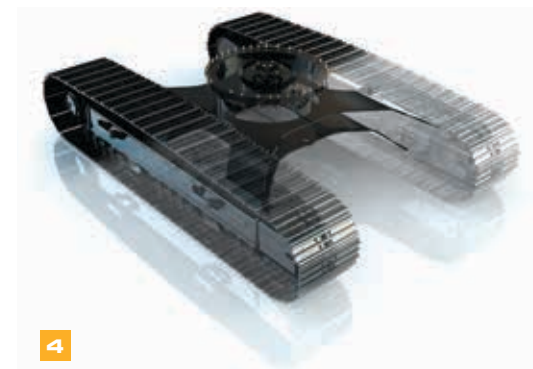

4



5



7



6

PRESTAZIONI E PRODUTTIVITÀ.

ABBIAMO PROGETTATO IL NUOVO JZ140 JCB PER OFFRIRE LIVELLI DI PRESTAZIONI E PRODUTTIVITÀ SENZA PARI. IL PIÙ RECENTE MOTORE ECOMAX OFFRE SIA LA POTENZA CHE L'EFFICIENZA, MENTRE L'IMPIANTO IDRAULICO ALL'AVANGUARDIA GARANTISCE PRECISIONE E UN'ENORME FORZA DI CONTROLLO NEL GRUPPO DI SCAVO.



È presente una gamma completa di opzioni relative al circuito ausiliario, compresi impianto martello, bassa portata e combinato. Per un'estrema versatilità, queste opzioni sono disponibili con comandi proporzionali.

Maggiore produttività dei carichi.

- 1 Il sistema di attacco rapido completamente nuovo e facile da utilizzare di JCB rende la sostituzione delle attrezzature più semplice e veloce ed è realizzato appositamente per la gamma JS.
- 2 Una lama dozer opzionale garantisce una maggiore versatilità durante il livellamento. È possibile scegliere le sole in gomma opzionali per usare il JZ140 JCB su terreni più delicati, come l'asfalto, senza causare danni.

Efficienza Ecomax.

- 3 I nostri motori EcoMAX T4i/Stage IIIB collaudati sono altamente efficienti e consentono un notevole risparmio di carburante e di denaro. Questo risparmio è in parte dovuto al fatto che il motore EcoMAX genera coppie elevate a bassi regimi, nell'ordine dei 1500-1600 giri/min., migliorando l'accoppiamento motore-pompe idrauliche per una maggiore efficienza dei consumi di carburante.

Per ridurre l'inquinamento acustico legato a flussi d'aria non necessari, la ventola di raffreddamento azionata dal motore JZ140 dispone di un sistema di controllo proporzionale che mantiene un livello di velocità ottimale.

Le fasce di potenza variabile consentono di scegliere tra vari livelli di performance (e quindi di consumo) in base al lavoro da compiere.



Sempre in controllo totale.

4 I movimenti contemporanei di traslazione e scavo avvengono in modo facile e rapido grazie a comandi multifunzione intuitivi. Comandi proporzionali garantiscono un controllo preciso delle attrezzature e nelle attività in cui è necessario eseguire regolazioni accurate.

5 L'innovativo sistema di rigenerazione idraulica di JCB permette di riciclare l'olio dei cilindri al fine di velocizzare i tempi di ciclo e ridurre il consumo di carburante.



4



5



Con un'incredibile forza di strappo alla benna di 92 kN e tempi di ciclo rapidi, questo escavatore è estremamente produttivo in tutte le applicazioni.

I modelli JCB JZ140 sono dotati di una piattaforma di lavoro stabile e robusta per tempi di ciclo veloci.

MENO INGOMBRO, PIÙ SICUREZZA.

LA SICUREZZA È, OVVIAMENTE, LA PRINCIPALE PRIORITÀ IN TUTTI I SITI DI LAVORO. IL NUOVO JZ140 JCB OFFRE MAGGIORE SICUREZZA RISPETTO A UN ESCAVATORE CON ROTAZIONE POSTERIORE TRADIZIONALE, DAL MOMENTO CHE RISULTA PIÙ SEMPLICE DA MANOVRARE, SOPRATTUTTO NEGLI SPAZI RISTRETTI.



Sicurezza senza compromessi.

1 La configurazione a rotazione posteriore è perfetta per lavorare in aree urbane o negli ambienti in cui lo spazio è limitato. In breve, la rotazione posteriore di JCB JZ140 migliora la sicurezza e aumenta la sicurezza dell'operatore.

2 Questo escavatore è su misura per le applicazioni quali cantieri in aree urbane, lavori in autostrada, edilizia, silvicoltura, servizi pubblici, ferroviario ed edifici commerciali.



Selezionare la gabbia di protezione facoltativa per ottimizzare la sicurezza durante le verifiche quotidiane sulla struttura superiore.

MENO INGOMBRO, PIÙ SICUREZZA



3

Una scelta sicura.

3 L'illuminazione LED facoltativa migliora la visibilità in condizioni di scarsa luminosità, aumentando sicurezza e produttività.

4 L'escavatore JZ140 JCB è dotato di una telecamera posteriore di serie per aumentare la sicurezza in cantiere.

È possibile scegliere il segnalatore di avvertimento cintura di sicurezza facoltativo per soddisfare i requisiti del sito di lavoro.



4



COMFORT SUPERIORE.

AL FINE DI GODERE DI UNA PRODUTTIVITÀ ECCEZIONALE, GLI OPERATORI DEVONO SENTIRSI A PROPRIO AGIO E RIMANERE VIGILI DURANTE I LUNGI SPOSTAMENTI. LA CABINA E I COMANDI DEL NUOVO JZ140 JCB SONO PROGETTATI A TAL FINE, PERCHÉ METTONO A DISPOSIZIONE UN AMBIENTE DI LAVORO INCREDIBILMENTE INTUITIVO, ERGONOMICO E COMODO.

Controllo totale.

1 La suddivisione 70/30 del parabrezza dei modelli JZ140 JCB garantisce una visibilità frontale eccellente. Una visuale nitida del cingolo anteriore destro garantisce a questo escavatore una manovrabilità e uno scavo di trincee semplici e sicuri.

2 Il display a colori multifunzione da 7" è di facile lettura in qualsiasi condizione di luce e fornisce informazioni operative in tempo reale attraverso uno schermo personalizzabile.

3 Il nuovo sistema di selezione base dello strumento di JCB, in dotazione di serie, consente all'operatore di controllare la portata del circuito idraulico ausiliario unidirezionale e del martello in base ai requisiti di flusso. Il flusso selezionato si ottiene regolando automaticamente i regimi del motore quando viene messo in funzione il servizio idraulico.

4 Una cabina di dimensione completa offre un ambiente di lavoro spazioso e confortevole.



Le fasce di potenza variabile consentono di scegliere tra vari livelli di performance (e quindi di consumo) in base al lavoro da compiere.





5

Un posto notevole dove lavorare.

4 I modelli JZ140 offrono un ambiente di lavoro interno ed esterno più silenzioso. Il rumore è stato ridotto fino a 72 dB(A) all'interno e fino a 99 dB(A) all'esterno, per cui questi modelli possono essere utilizzati ovunque e in qualsiasi momento. Le cabine JCB utilizzano 6 supporti in gomma viscosa per ridurre rumorosità e vibrazioni. La cabina è anche efficacemente pressurizzata per evitare l'ingresso di polvere e sporcizia.

Il climatizzatore opzionale JCB offre un controllo efficace della temperatura in cabina, sia con aria esterna che di ricircolo. L'impianto di disappannamento/sbrinamento mantiene pulito il parabrezza del JZ140.

5 Dietro il sedile dell'operatore c'è uno spazioso vano bagagli.

6 Un'ampia area pavimento con grandi pedali anticivolo consente operazioni di tracciamento facili e precise.

L'escavatore JZ140 JCB è ora disponibile con il sedile Supreme. Con sospensione pneumatica, supporto lombare e poggiatesta completamente regolabile. Il sedile Supreme è inoltre ventilato per mantenere la temperatura nei giorni caldi e dispone di un sistema di riscaldamento per condizioni più fredde.



6

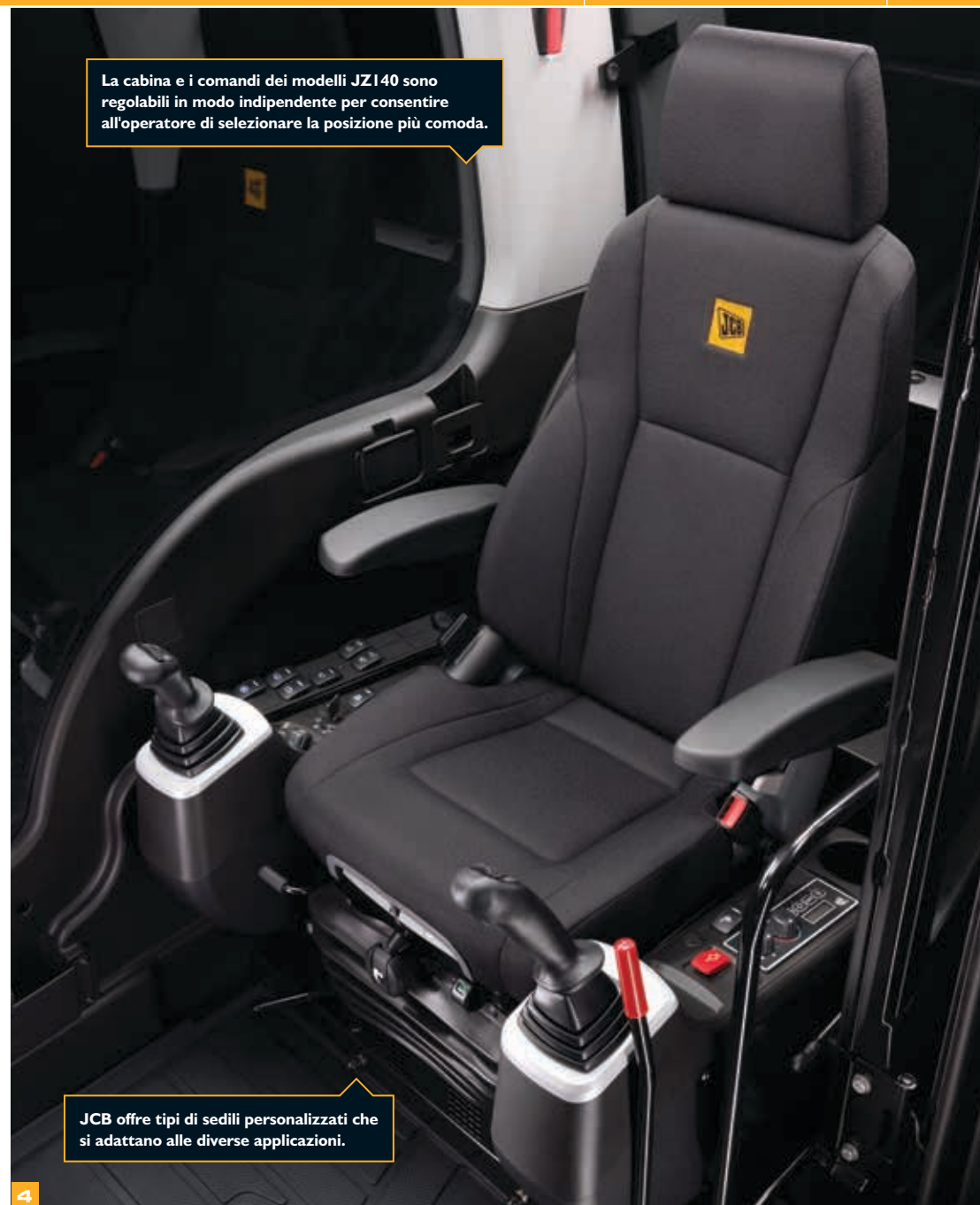

La cabina e i comandi dei modelli JZ140 sono regolabili in modo indipendente per consentire all'operatore di selezionare la posizione più comoda.

JCB offre tipi di sedili personalizzati che si adattano alle diverse applicazioni.

4

MENO MANUTENZIONE, PIÙ SERVIZI.

PER OFFRIRE LA MASSIMA PRODUTTIVITÀ POSSIBILE, ABBIAMO SEMPLIFICATO AL MASSIMO LA MANUTENZIONE DEL NUOVO JZ140 JCB. QUANDO SARÀ NECESSARIA LA MANUTENZIONE, SCOPRIRETE CHE È RAPIDA ED ECONOMICA GRAZIE ALLA STRUTTURA SUPERIORE COMPLETAMENTE RINNOVATA.

Massima accessibilità per la manutenzione.

1 Tutti i filtri del modello JZ140 sono facilmente accessibili grazie all'ampia apertura dei grandi sportelli che garantisce un accesso senza ostacoli. I filtri di olio motore, olio idraulico e carburante sono posizionati centralmente per una manutenzione facile e veloce. Anche il filtro dell'aria è facile da trovare, ed è dotato di una costruzione a doppio elemento per semplificare le operazioni di pulizia.

2 Il gruppo di raffreddamento presenta dimensioni maggiori e l'unità di condensazione del condizionatore può oscillare per agevolare l'accesso durante le operazioni di pulizia tutti i pacchetti di raffreddamento.

Il distributore idraulico è stato riposizionato per semplificare notevolmente l'accesso, nonostante le dimensioni siano più compatte. La nuova disposizione dei tubi flessibili dal distributore idraulico è stata progettata pensando all'affidabilità.

	INTERVALLI DI MANUTENZIONE
Olio motore e filtro olio	Ogni 500 ore
Olio idraulico	Ogni 5.000 ore
Filtro olio idraulico	Ogni 1.000 ore



Risparmio di tempo e denaro.

3 Dato che il motore EcoMAX non utilizza alcun sistema di post-trattamento dei gas di scarico, non sono necessari costosi lubrificanti ad elevata resistenza termica, filtri antiparticolato o DEF/AdBlue.

Diversamente dalla maggior parte dei motori Tier 4i, il JCB EcoMAX non utilizza il filtro antiparticolato (DPF) o sistemi di riduzione catalitica (SCR), ed evita in questo modo costi di esercizio aggiuntivi.

Grazie al nuovo prefiltro facoltativo con eiettori polveri dei modelli JZ140, è stata eliminata la necessità di un prefiltro Visibowl. Questo sistema sfrutta l'aspirazione della ventola di raffreddamento per rimuovere eventuali particelle.

L'innovativa opzione di ritaratura consente l'utilizzo di EcoMAX con carburanti di qualità inferiore. Ciò significa che i modelli JZ140 possono essere rivenduti in numerosi paesi, aumentandone così il relativo valore residuo.

Il monitor posto nella cabina degli escavatori JCB controlla i livelli dell'olio motore, del refrigerante e verifica eventuali errori di sistema all'avvio.



Nuovo e migliorato.

4 Per semplificare ulteriormente la vita per voi, abbiamo modificato il layout di filtro del modello JZ140 JCB e ridotto il numero di filtri carburante a due. L'accesso per la manutenzione è ora più semplice che mai e l'arresto del carburante di serie assicura che i tempi di fermo siano ulteriormente ridotti.

La nuova configurazione a livelli migliora l'accesso alla struttura superiore.

Il distributore idraulico principale è posizionato sotto i gradini, pertanto è possibile ispezionarlo molto facilmente.

Il motore EcoMAX JCB è raggiungibile anche attraverso il contrappeso, tramite un pannello rimovibile, garantendo un migliore accesso al motore.



LIVELINK, LAVORARE IN MODO PIÙ INTELLIGENTE.

LIVELINK È UN SISTEMA SOFTWARE INNOVATIVO CHE CONSENTE DI GESTIRE LE MACCHINE JCB DA REMOTO (ONLINE, TRAMITE E-MAIL O TRAMITE TELEFONO CELLULARE). ACCESSO TOTALE DALLE SEGNALAZIONI DELLA MACCHINA AI REPORT CARBURANTE E ALLE INFORMAZIONI SULLA CRONOLOGIA, CON TUTTI I DATI MEMORIZZATI IN UN CENTRO SICURO.

Vantaggi per la manutenzione

Gestione semplificata della manutenzione delle macchine attraverso un preciso monitoraggio delle ore di funzionamento e avvisi delle scadenze di manutenzione, per una programmazione più efficace degli interventi, e dati in tempo reale sull'ubicazione della macchina per un'agevole gestione della flotta. Sono disponibili anche segnalazioni critiche della macchina e storici di manutenzione.



Produttività e vantaggi economici

Formendo informazioni quali il monitoraggio dei tempi di funzionamento a regime minimo e il consumo di carburante, JCB LiveLink contribuisce a ridurre i consumi, con conseguente risparmio di denaro e aumento della produttività. Le informazioni relative all'ubicazione della macchina possono migliorare l'efficienza e portare persino a una riduzione dei premi assicurativi.



Vantaggi di sicurezza

Le segnalazioni "Geofence" in tempo reale del sistema LiveLink avvisano quando la macchina esce dalle zone di lavoro prestabilite, mentre le segnalazioni "Curfew", sempre in tempo reale, avvisano in caso di utilizzo non autorizzato. Ulteriori vantaggi comprendono informazioni in tempo reale sull'ubicazione e una corrispondenza della ECU avanzata (accoppiamento di LiveLink con l'immobilizer o la ECU). È disponibile anche la gestione in remoto con un codice pin.

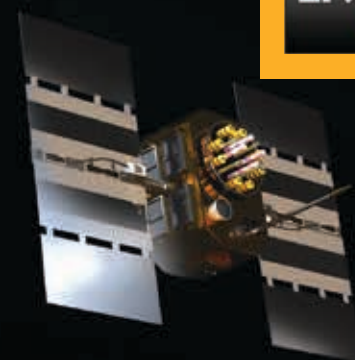

UN VALORE AGGIUNTO.

L'ASSISTENZA CLIENTI SU SCALA MONDIALE, OFFERTA DA JCB, È DI PRIM'ORDINE. DI QUALUNQUE COSA ABBIATE BISOGNO ED OVUNQUE VI TROVIATE, POTETE CONTARE SULLA NOSTRA RAPIDA ED EFFICIENTE DISPONIBILITÀ PER AIUTARVI A SFRUTTARE AL MEGLIO LE POTENZIALITÀ DELLA VOSTRA MACCHINA.

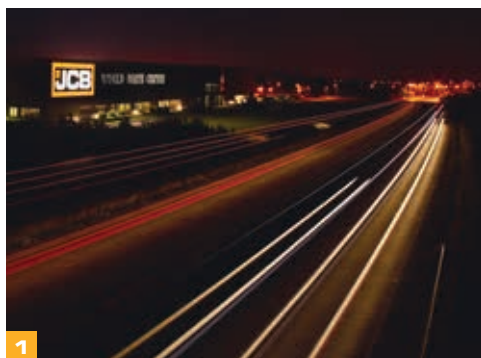

1

1 Il nostro servizio di assistenza tecnico assicura l'immediato accesso alle risorse di stabilimento, giorno e notte, mentre i nostri team finanziari e assicurativi sono sempre disponibili per fornire preventivi rapidi, flessibili e competitivi.

2 La rete mondiale dei centri ricambi JCB è un altro modello di efficienza: con 16 sedi regionali, siamo infatti in grado di consegnare circa il 95% di tutti i ricambi ovunque nel mondo entro 24 ore. I ricambi originali JCB sono progettati per funzionare in perfetta armonia sulla macchina in modo da garantire prestazioni e produttività ottimali.

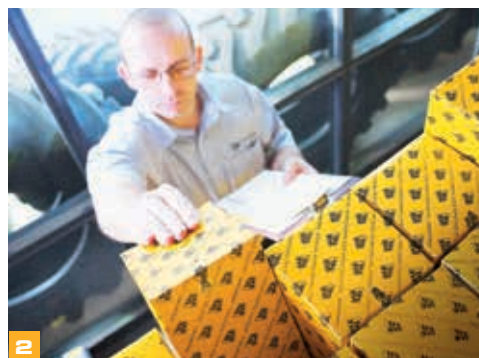

2

3 JCB Assetcare offre estensioni di garanzia e contratti di manutenzione completi, nonché contratti di sola assistenza o di riparazione e manutenzione. Indipendentemente da quale scegliate, i nostri addetti all'assistenza in tutto il mondo vi addebiteranno tariffe di manodopera concorrenziali e offriranno preventivi non vincolanti e interventi di riparazione rapidi ed efficienti.



3

Nota: JCB LiveLink e JCB Assetcare non sono disponibili in tutti i paesi. Chiedere al concessionario locale.

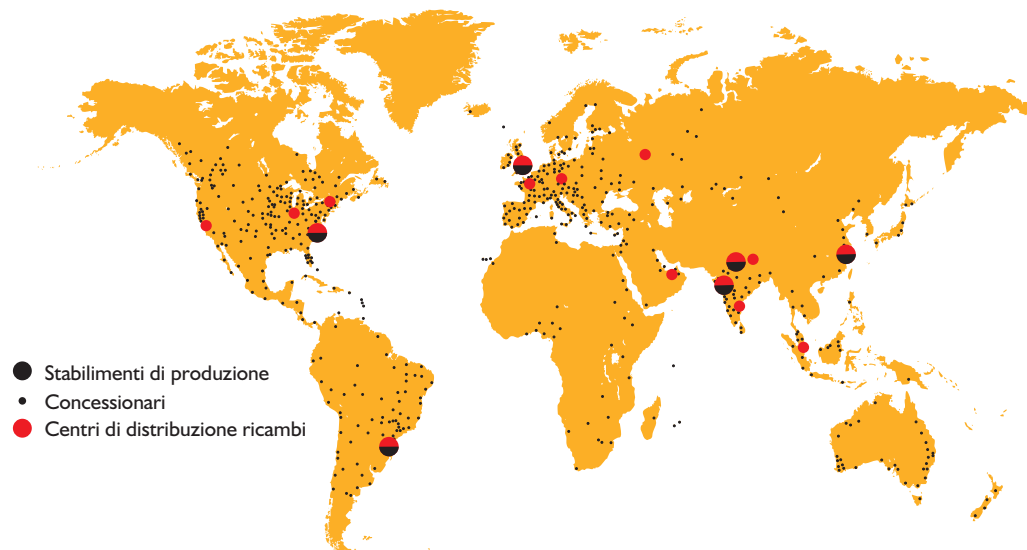

DIMENSIONI

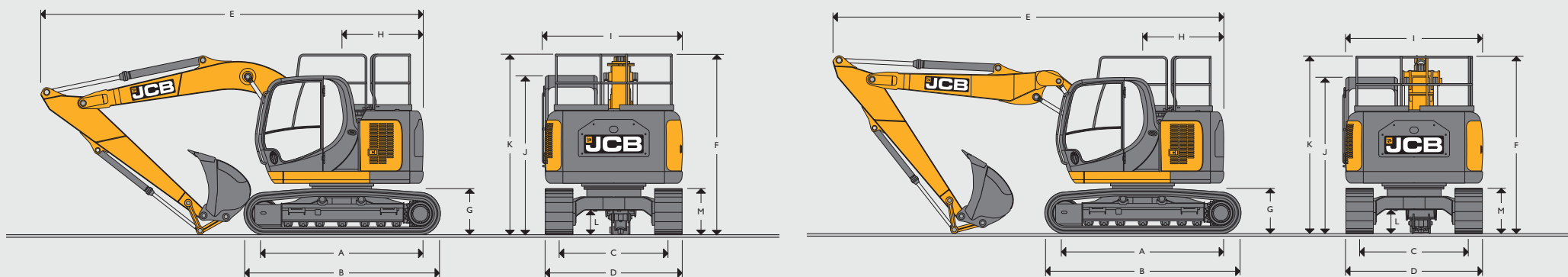

DIMENSIONI

Dimensioni in mm	Braccio monolitico								Braccio a triplice articolazione							
	LC				HD				LC				HD			
A Lunghezza di appoggio del cingolo	2865				3075				2865				3075			
B Lunghezza totale del carro	3590				3812				3590				3812			
C Carreggiata	1990				2200				1990				2200			
D Larghezza totale del carro (pattini da 500 mm)	2490				-				2490				-			
D Larghezza totale del carro (pattini da 600 mm)	2590				2800				2590				2800			
D Larghezza totale del carro (pattini da 700 mm)	2690				2900				2690				2900			
D Larghezza totale del carro (pattini da 800 mm)	-				3000				-				3000			
D Larghezza totale del carro (pattini da 850 mm)	2840				-				2840				-			
D Larghezza totale del carro (pattini da 900 mm)	-				3100				-				3100			
Opzioni braccio	Braccio monolitico 4,7 m								Braccio a triplice articolazione 5,0 m							
Lunghezze avambraccio	2,1 m	2,5 m	2,7 m	3,0 m	2,1 m	2,5 m	2,7 m	3,0 m	2,1 m	2,5 m	2,7 m	3,0 m	2,1 m	2,5 m	2,7 m	3,0 m
E Lunghezza di trasporto	7306	7331	7275	7284	7306	7331	7275	7284	7626	7591	7522	7440	7626	7591	7522	7440
F Altezza di trasporto	3227	3227	3300	3318	3337	3337	3410	3428	3227	3227	3227	3233	3337	3337	3337	3343
G Altezza da terra della piattaforma	916				1026				916				1026			
H Raggio di rotazione posteriore	1485				1485				1485				1485			
I Larghezza della torretta	2500				2500				2500				2500			
J Altezza filo cabina	2842				2952				2842				2952			
K Altezza al corrimano	3227				3337				3227				3337			
L Altezza minima da terra	434				440				434				440			
M Altezza della cingolatura	820				832				820				832			

MOTORE	
Modello	JCB EcoMAX 444 TCA 8 l conforme alle normative UE Stage IIIB, EPA Tier 4 interim.
Tipo	Diesel turbo e con intercooler, raffreddato ad acqua, a 4 tempi, 4 cilindri in linea, iniezione diretta common rail e turbocompressore a geometria variabile.
Potenza nominale (netta)	81 kW (109 CV) a 2050 giri/min.
Cilindrata	4.4 litri.
Tipo di filtro aria	Elemento a secco con elemento di sicurezza secondario e segnalatore d'intasamento in cabina.
Impianto di avviamento	24 V.
Batterie	2 x 12 V.
Alternatore	24 V, 55 A

SISTEMA DI ROTAZIONE	
Motore di rotazione	Tipo a pistoni assiali.
Freno di rotazione	Frenatura idraulica abbinata a un freno di stazionamento a disco con molla automatica.
Coppia di rotazione	36,1 kNm
Velocità di rotazione	13,1 giri/min.
Riduttore di rotazione	Di grande diametro, dentatura interna, lubrificazione a grasso in camera stagna.

TRASLAZIONE		
Tipo	Completamente idrostatica, a tre velocità con autoshift.	
Motori di traslazione	A pistoni assiali a cilindrata variabile, completamente protetto all'interno dell'intelaiatura del carro.	
Riduzione finale	Riduzione a ruotismi epicicloidal, ruote motrici imbullonate.	
Freno di servizio	Valvola di compensazione idraulica.	
Freno di stazionamento	A disco con azionamento a molla e rilascio idraulico automatico.	
Pendenza massima superabile	70% (35 gradi) continua.	
Velocità di trasferimento	LC	HD
	Alta - 5,12 km/h	Alta - 4,28 km/h
	Media - 3,00 km/h	Media - 2,47 km/h
Forza di trazione	Bassa - 1,83 km/h	Bassa - 1,51 km/h
	120,5 kNm	145,9 kNm

RIFORMIMENTI	
	Litri
Serbatoio carburante	203
Liquido raffreddamento motore	23,6
Olio motore	14
Riduttori di rotazione	2,2
Riduttore di traslazione (ciascun lato)	3,5
Impianto idraulico	160
Serbatoio idraulico	67

CARRO						
Versioni disponibili	LC - Piastra portaforche lunga, HD - Piastra portaforche heavy-duty.					
Costruzione	Completamente saldato, tipo di struttura a "X" con longheroni di protezione inferiore centrali con fori di scarico sotto i rulli di sostegno.					
Gancio di recupero	Anteriore e posteriore.					
Pattini cingoli	500 mm	600 mm	700 mm	800 mm	850 mm	900 mm
LC	● X	●	●		●	
HD		●	●	●		●
Rulli di supporto e di appoggio	Temprati, sigillati e lubrificati.					
Tensionamento cingoli	Tipo con cilindro a grasso.					
Ruota tendicingolo	Sigillata e lubrificata, con molla tendicingolo ammortizzata.					
Catenarie	Sigillate e lubrificate.					
Rulli e pattini (ciascun lato)	LC			HD		
N. di guide cingoli (opzionale)	2			2		
N. di rulli di appoggio	7			7		
N. di rulli di supporto	2			2		
N. di pattini cingoli	44			43		

● = a tripla costola. **X** = Geogrip.

IMPIANTO IDRAULICO

Impianto idraulico con comando negativo centrale aperto con doppia pompa a pistoni a portata variabile su richiesta.

Pompe

Pompe principali	2 pompe a pistoni assiali a portata variabile.
Portata massima	2 x 124 l/min.
Pompa servocomandi	Ad ingranaggi.
Portata massima	20,5 l/min.

Distributore

Distributore combinato a quattro e cinque steli con cassetto del circuito ausiliario di serie.

Tarature valvole di sovrappressione

Braccio/avambraccio/benna	314 bar.
Con Power Boost	343 bar.
Circuito di rotazione	279 bar.
Traslazione	343 bar.
Servocomandi	40 bar.

Sistema di filtraggio

Nel serbatoio	Filtro di aspirazione da 150 micron.
Circuito di ritorno principale	Elemento in fibre di vetro da 10 micron.
Circuito servocomandi	Elemento in carta da 10 micron.
Circuito di ritorno martello idraulico	Elemento micro rinforzato da 10 micron.

PESI OPERATIVI E PRESSIONI SPECIFICHE AL SUOLO

I valori indicati si riferiscono a una macchina con benna da 383 kg, operatore a bordo, serbatoio carburante pieno e avambraccio da 2,5 m.

		Pattini da 500 mm	Pattini da 600 mm	Pattini da 700 mm	Pattini da 800 mm	Pattini di 850 mm	Pattini da 900 mm
Braccio monolitico LC							
Peso macchina	kg	15084	15300	15515	-	15839	-
Pressione specifica al suolo	kg/cm ²	0,48	0,41	0,35	-	0,30	-
Braccio a triplice articolazione LC							
Peso macchina	kg	15607	15823	16038	-	16361	-
Pressione specifica al suolo	kg/cm ²	0,50	0,42	0,37	-	0,31	-
Braccio monolitico HD							
Peso macchina	kg	-	16648	16884	17122	-	17357
Pressione specifica al suolo	kg/cm ²	-	0,42	0,36	0,32	-	0,29
Braccio a triplice articolazione HD							
Peso macchina	kg	-	17170	17406	17644	-	17880
Pressione specifica al suolo	kg/cm ²	-	0,43	0,37	0,33	-	0,30
Lama Dozer LC Mono							
Peso macchina	kg	15856	16079	16304	-	-	-
Pressione specifica al suolo	kg/cm ²	0,51	0,43	0,37	-	-	-
Braccio a triplice articolazione LC Dozer							
Peso macchina	kg	16378	16602	16826	-	-	-
Pressione specifica al suolo	kg/cm ²	0,52	0,44	0,38	-	-	-

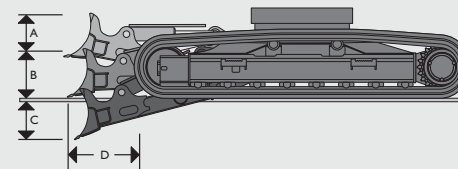
LAMA OPZIONALE

A	Altezza lama	mm	447
B	Sollevamento lama da terra	mm	494
C	Abbassamento della lama al di sotto del livello del terreno	mm	508
D	Sporgenza lama davanti al cingolo	mm	412
	Larghezza dozer - pattini da 500 mm	mm	2510
	Larghezza dozer - pattini da 600 mm	mm	2610
	Larghezza dozer - pattini da 700 mm	mm	2710

Peso aggiuntivo lama

	Cingoli da 500 mm	kg	636
	Cingoli da 600 mm	kg	644
	Cingoli da 700 mm	kg	653

Dozer non disponibile con soprasuole di 800, 850 e 900 mm.

SCELTA DELLA BENNA - BRACCIO MONOLITICO

Opzioni benna		Benna da scavo standard (GP)						Benna da scavo HD						Benna di qualità		
Larghezza benna	mm	600	700	800	1000	1200	1300	600	700	800	1000	1200	1300	1524	1836	1836
Capacità benna	m³	0,35	0,42	0,50	0,66	0,81	0,89	0,35	0,42	0,50	0,66	0,81	0,89	0,65	0,79	0,79
Peso benna	kg	286	312	335	383	428	454	336	364	402	455	520	546	453	523	582
LC																
Attacco rapido Quickhitch di 2,10 m (senza attacco Quickhitch)		☐ (☐)	☐ (☐)	☐ (☐)	☐ (☐)	☐ (☐)	■ (☐)	☐ (☐)	☐ (☐)	☐ (☐)	☐ (☐)	☐ (☐)	■ (☐)	☐ (☐)	☐ (☐)	☐ (☐)
Attacco rapido Quickhitch di 2,50 m (senza attacco Quickhitch)		☐ (☐)	☐ (☐)	☐ (☐)	☐ (☐)	■ (☐)	■ (■)	☐ (☐)	☐ (☐)	☐ (☐)	☐ (☐)	■ (☐)	■ (■)	☐ (☐)	■ (☐)	■ (☐)
Attacco rapido Quickhitch di 2,70 m (senza attacco Quickhitch)		☐ (☐)	☐ (☐)	☐ (☐)	☐ (☐)	■ (☐)	■ (■)	☐ (☐)	☐ (☐)	☐ (☐)	☐ (☐)	■ (■)	● (■)	☐ (☐)	■ (☐)	■ (■)
Attacco rapido Quickhitch di 3,00 m (senza attacco Quickhitch)		☐ (☐)	☐ (☐)	☐ (☐)	☐ (☐)	■ (■)	● (■)	☐ (☐)	☐ (☐)	☐ (☐)	☐ (☐)	● (■)	● (●)	☐ (☐)	● (■)	● (■)
LC + Dozer																
Attacco rapido Quickhitch di 2,10 m (senza attacco Quickhitch)		☐ (☐)	☐ (☐)	☐ (☐)	☐ (☐)	☐ (☐)	☐ (☐)	☐ (☐)	☐ (☐)	☐ (☐)	☐ (☐)	☐ (☐)	☐ (☐)	☐ (☐)	☐ (☐)	☐ (☐)
Attacco rapido Quickhitch di 2,50 m (senza attacco Quickhitch)		☐ (☐)	☐ (☐)	☐ (☐)	☐ (☐)	☐ (☐)	☐ (☐)	☐ (☐)	☐ (☐)	☐ (☐)	☐ (☐)	☐ (☐)	■ (☐)	☐ (☐)	☐ (☐)	■ (☐)
Attacco rapido Quickhitch di 2,70 m (senza attacco Quickhitch)		☐ (☐)	☐ (☐)	☐ (☐)	☐ (☐)	☐ (☐)	■ (■)	☐ (☐)	☐ (☐)	☐ (☐)	☐ (☐)	■ (☐)	■ (■)	☐ (☐)	■ (☐)	■ (☐)
Attacco rapido Quickhitch di 3,00 m (senza attacco Quickhitch)		☐ (☐)	☐ (☐)	☐ (☐)	☐ (☐)	■ (☐)	■ (■)	☐ (☐)	☐ (☐)	☐ (☐)	☐ (☐)	■ (■)	● (■)	☐ (☐)	■ (■)	■ (■)
HD																
Attacco rapido Quickhitch di 2,10 m (senza attacco Quickhitch)		☐ (☐)	☐ (☐)	☐ (☐)	☐ (☐)	☐ (☐)	☐ (☐)	☐ (☐)	☐ (☐)	☐ (☐)	☐ (☐)	☐ (☐)	☐ (☐)	☐ (☐)	☐ (☐)	☐ (☐)
Attacco rapido Quickhitch di 2,50 m (senza attacco Quickhitch)		☐ (☐)	☐ (☐)	☐ (☐)	☐ (☐)	☐ (☐)	☐ (☐)	☐ (☐)	☐ (☐)	☐ (☐)	☐ (☐)	☐ (☐)	■ (☐)	☐ (☐)	☐ (☐)	☐ (☐)
Attacco rapido Quickhitch di 2,70 m (senza attacco Quickhitch)		☐ (☐)	☐ (☐)	☐ (☐)	☐ (☐)	☐ (☐)	☐ (☐)	☐ (☐)	☐ (☐)	☐ (☐)	☐ (☐)	☐ (☐)	☐ (☐)	☐ (☐)	☐ (☐)	☐ (☐)
Attacco rapido Quickhitch di 3,00 m (senza attacco Quickhitch)		☐ (☐)	☐ (☐)	☐ (☐)	☐ (☐)	☐ (☐)	■ (☐)	☐ (☐)	☐ (☐)	☐ (☐)	☐ (☐)	■ (☐)	■ (■)	☐ (☐)	☐ (☐)	■ (☐)

SCELTA DELLA BENNA - BRACCIO A TRIPLICE ARTICOLAZIONE

Opzioni benna		Benna da scavo standard (GP)						Benna da scavo HD						Benna di qualità		
Larghezza benna	mm	600	700	800	1000	1200	1300	600	700	800	1000	1200	1300	1524	1836	1836
Capacità benna	m³	0,35	0,42	0,50	0,66	0,81	0,89	0,35	0,42	0,50	0,66	0,81	0,89	0,65	0,79	0,79
Peso benna	kg	286	312	335	383	428	454	336	364	402	455	520	546	453	523	582
LC																
Attacco rapido Quickhitch di 2,10 m (senza attacco Quickhitch)		☐ (☐)	☐ (☐)	☐ (☐)	☐ (☐)	■ (☐)	■ (■)	☐ (☐)	☐ (☐)	☐ (☐)	☐ (☐)	■ (■)	● (■)	☐ (☐)	■ (■)	■ (■)
Attacco rapido Quickhitch di 2,50 m (senza attacco Quickhitch)		☐ (☐)	☐ (☐)	☐ (☐)	☐ (☐)	■ (■)	● (■)	☐ (☐)	☐ (☐)	☐ (☐)	■ (☐)	● (■)	● (●)	■ (☐)	● (■)	● (■)
Attacco rapido Quickhitch di 2,70 m (senza attacco Quickhitch)		☐ (☐)	☐ (☐)	☐ (☐)	■ (☐)	● (■)	● (●)	☐ (☐)	☐ (☐)	☐ (☐)	■ (☐)	● (■)	● (●)	■ (☐)	● (■)	● (●)
Attacco rapido Quickhitch di 3,00 m (senza attacco Quickhitch)		☐ (☐)	☐ (☐)	☐ (☐)	■ (☐)	● (●)	● (●)	☐ (☐)	☐ (☐)	☐ (☐)	■ (■)	● (●)	× (●)	■ (■)	● (●)	● (●)
LC + Dozer																
Attacco rapido Quickhitch di 2,10 m (senza attacco Quickhitch)		☐ (☐)	☐ (☐)	☐ (☐)	☐ (☐)	■ (☐)	■ (■)	☐ (☐)	☐ (☐)	☐ (☐)	☐ (☐)	■ (☐)	■ (■)	☐ (☐)	■ (☐)	■ (☐)
Attacco rapido Quickhitch di 2,50 m (senza attacco Quickhitch)		☐ (☐)	☐ (☐)	☐ (☐)	☐ (☐)	■ (☐)	● (■)	☐ (☐)	☐ (☐)	☐ (☐)	☐ (☐)	■ (■)	● (■)	☐ (☐)	■ (■)	■ (■)
Attacco rapido Quickhitch di 2,70 m (senza attacco Quickhitch)		☐ (☐)	☐ (☐)	☐ (☐)	☐ (☐)	■ (■)	● (■)	☐ (☐)	☐ (☐)	☐ (☐)	■ (☐)	● (■)	● (●)	☐ (☐)	● (■)	● (■)
Attacco rapido Quickhitch di 3,00 m (senza attacco Quickhitch)		☐ (☐)	☐ (☐)	☐ (☐)	■ (☐)	● (■)	● (●)	☐ (☐)	☐ (☐)	☐ (☐)	■ (☐)	● (■)	● (●)	■ (☐)	● (■)	● (●)
HD																
Attacco rapido Quickhitch di 2,10 m (senza attacco Quickhitch)		☐ (☐)	☐ (☐)	☐ (☐)	☐ (☐)	☐ (☐)	☐ (☐)	☐ (☐)	☐ (☐)	☐ (☐)	☐ (☐)	☐ (☐)	☐ (☐)	☐ (☐)	☐ (☐)	☐ (☐)
Attacco rapido Quickhitch di 2,50 m (senza attacco Quickhitch)		☐ (☐)	☐ (☐)	☐ (☐)	☐ (☐)	☐ (☐)	☐ (☐)	☐ (☐)	☐ (☐)	☐ (☐)	☐ (☐)	☐ (☐)	☐ (☐)	☐ (☐)	☐ (☐)	☐ (☐)
Attacco rapido Quickhitch di 2,70 m (senza attacco Quickhitch)		☐ (☐)	☐ (☐)	☐ (☐)	☐ (☐)	☐ (☐)	☐ (☐)	☐ (☐)	☐ (☐)	☐ (☐)	☐ (☐)	☐ (☐)	☐ (☐)	☐ (☐)	☐ (☐)	☐ (☐)
Attacco rapido Quickhitch di 3,00 m (senza attacco Quickhitch)		☐ (☐)	☐ (☐)	☐ (☐)	☐ (☐)	☐ (☐)	■ (☐)	☐ (☐)	☐ (☐)	☐ (☐)	☐ (☐)	☐ (☐)	■ (☐)	■ (■)	☐ (☐)	■ (☐)

- = Peso materiale fino a 1.200 kg/m³.
- = Peso materiale fino a 1.600 kg/m³.
- ☐ = Peso materiale fino a 2000 kg/m³.

Queste raccomandazioni vengono fornite come guida e si basano su condizioni di utilizzo tipiche. Contattare il distributore locale per la selezione corretta delle benne e delle attrezzature in base all'applicazione cui sono destinate.

GAMMA DI FUNZIONAMENTO - BRACCIO MONOLITICO LC da 4,7 M

	Lunghezza avambraccio:		2,1 m	2,5 m	2,7m	3,0 m
A	Massimo sbraccio	mm	7961	8331	8465	8787
B	Massimo sbraccio a terra	mm	7810	8187	8324	8651
C	Massima profondità di scavo	mm	5154	5557	5762	6055
D	Massima altezza di scavo	mm	8886	9160	9275	9469
E	Massima altezza di scarico	mm	6418	6692	6807	7015
F	Profondità massima di scavo verticale	mm	4590	4986	5073	5488
G	Ingombro minimo del braccio in rotazione	mm	2117	2175	2468	2535
	Angolo di azionamento benna	gradi	182	182	182	182
	Massima forza di strappo all'avambraccio	kNm	74,7	66,3	64,8	60,1
	Massima forza di strappo alla benna	kNm	92	92	92	92

GAMMA DI FUNZIONAMENTO - BRACCIO MONOLITICO HD da 4,7 M

	Lunghezza avambraccio:		2,1 m	2,5 m	2,7 m	3,0 m
A	Massimo sbraccio	mm	7961	8331	8465	8787
B	Massimo sbraccio a terra	mm	7810	8187	8324	8651
C	Massima profondità di scavo	mm	5044	5447	5652	5945
D	Massima altezza di scavo	mm	8996	9270	9385	9579
E	Massima altezza di scarico	mm	6528	6802	6917	7125
F	Profondità massima di scavo verticale	mm	4480	4876	4963	5378
G	Ingombro minimo del braccio in rotazione	mm	2117	2175	2468	2535
	Angolo di azionamento benna	gradi	182	182	182	182
	Massima forza di strappo all'avambraccio	kNm	74,7	66,3	64,8	60,1
	Massima forza di strappo alla benna	kNm	92	92	92	92

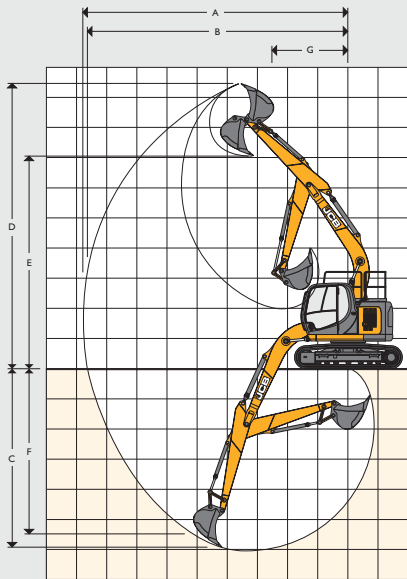

GAMMA DI FUNZIONAMENTO - Braccio a triplice articolazione LC 5,0 M







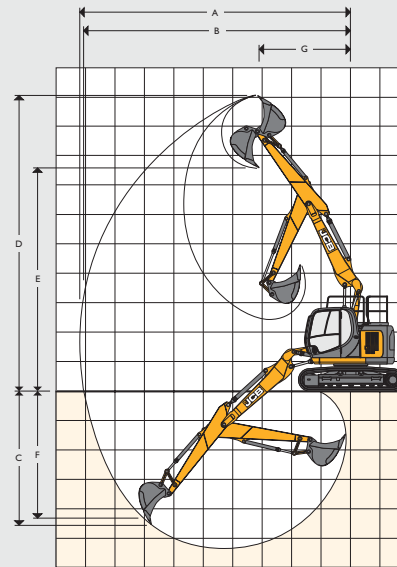







	Lunghezza avambraccio:		2,1 m	2,5 m	2,7 m	3,0 m
A	Massimo sbraccio	mm	8356	8742	8884	9217
B	Massimo sbraccio a terra	mm	8212	8608	8754	9090
C	Massima profondità di scavo	mm	4479	4883	5183	5382
D	Massima altezza di scavo	mm	9355	9654	9733	10030
E	Massima altezza di scarico	mm	6887	7186	7289	7562
F	Profondità massima di scavo verticale	mm	3559	3909	4016	4336
G	Ingombro minimo del braccio in rotazione	mm	2576	2691	3090	3109
	Angolo di azionamento benna	gradi	182	182	182	182
	Massima forza di strappo all'avambraccio	kNm	74,7	66,3	64,8	60,1
	Massima forza di strappo alla benna	kNm	92	92	92	92

GAMMA DI FUNZIONAMENTO - BRACCIO A TRIPLICE ARTICOLAZIONE HD 5,0 M















	Lunghezza avambraccio:		2,1 m	2,5 m	2,7 m	3,0 m
A	Massimo sbraccio	mm	8356	8742	8884	9217
B	Massimo sbraccio a terra	mm	8212	8608	8754	9090
C	Massima profondità di scavo	mm	4369	4773	5073	5272
D	Massima altezza di scavo	mm	9465	9764	9843	10140
E	Massima altezza di scarico	mm	6997	7296	7399	7672
F	Profondità massima di scavo verticale	mm	3449	3799	3906	4226
G	Ingombro minimo del braccio in rotazione	mm	2576	2691	3090	3109
	Angolo di azionamento benna	gradi	182	182	182	182
	Massima forza di strappo all'avambraccio	kNm	74,7	66,3	64,8	60,1
	Massima forza di strappo alla benna	kNm	92	92	92	92

















CAPACITÀ DI SOLLEVAMENTO - LUNGHEZZA AVAMBRACCIO: 2.1M, BRACCIO MONOLITICO DA 4.7M PATTINI: 500 MM, SENZA BENNA **JZ140 LC MONO**

Sbraccio	2 m		3 m		4 m		5 m		6 m		7 m		Capacità al massimo sbraccio		
															
Altezza di carico	kg	kg	kg	kg	kg	kg	kg	kg	kg	kg	kg	kg	kg	kg	mm
6,0 m					3980*	3980*	2950*	2950*					2940*	2940*	5001
5,0 m					4150*	4150*	4110*	3110					2740*	2450	5750
4,0 m	7200*	7200*	5510*	5510*	4760*	4330	4370*	3050	3450	2270			2660*	2110	6251
3,0 m			7450*	6410	5660*	4120	4530	2940	3400	2220			2660*	1920	6562
2,0 m					6240	3900	4400	2830	3340	2160			2730*	1820	6709
1,0 m					6040	3720	4290	2720	3280	2100			2780	1790	6704
0 m			6380*	5560	5920	3620	4210	2650	3230	2060			2850	1830	6546
- 1,0 m	4820*	4820*	9430*	5550	5880	3580	4170	2620	3210	2050			3060	1950	6224
- 2,0 m	8380*	8380*	9660*	5600	5890	3590	4180	2620					3470	2210	5709
- 3,0 m	11270*	11270*	8500*	5700	5970	3650							4340	2740	4940

CAPACITÀ DI SOLLEVAMENTO - LUNGHEZZA AVAMBRACCIO: 2.1M, BRACCIO MONOLITICO DA 4.7M PATTINI: 500 MM, SENZA BENNA, DOZER **JZ140 LC MONO**

Sbraccio	2 m		3 m		4 m		5 m		6 m		7 m		Capacità al massimo sbraccio		
															
Altezza di carico	kg	kg	kg	kg	kg	kg	kg	kg	kg	kg	kg	kg	kg	kg	mm
6,0 m					3980*	3980*	2950*	2950*					2940*	2940*	5001
5,0 m					4150*	4150*	4110*	3270					2740*	2580	5750
4,0 m	7200*	7200*	5510*	5510*	4760*	4540	4370*	3210	3650	2390			2660*	2230	6251
3,0 m			7450*	6730	5660*	4330	4790	3100	3610	2350			2660*	2030	6562
2,0 m					6600	4110	4660	2980	3540	2290			2730*	1930	6709
1,0 m					6400	3930	4550	2880	3480	2230			2880*	1900	6704
0 m			6380*	5880	6280	3830	4470	2810	3430	2190			3030	1940	6546
- 1,0 m	4820*	4820*	9430*	5870	6240	3790	4430	2770	3410	2170			3250	2070	6224
- 2,0 m	8380*	8380*	9660*	5910	6250	3800	4430	2780					3680	2340	5709
- 3,0 m	11270*	11270*	8500*	6020	6320	3860							4600	2900	4940

CAPACITÀ DI SOLLEVAMENTO - LUNGHEZZA AVAMBRACCIO: 2.1M, BRACCIO MONOLITICO DA 4.7M PATTINI: 600 MM, SENZA BENNA **JZ140 HD MONO**

Sbraccio	2 m		3 m		4 m		5 m		6 m		7 m		Capacità al massimo sbraccio		
															
Altezza di carico	kg	kg	kg	kg	kg	kg	kg	kg	kg	kg	kg	kg	kg	kg	mm
6,0 m					3980*	3980*	2950*	2950*					2940*	2940*	5001
5,0 m					4150*	4150*	4110*	3910					2740*	2740*	5750
4,0 m	7200*	7200*	5510*	5510*	4760*	4760*	4370*	3840	4070*	2880			2660*	2660*	6251
3,0 m			7450*	7450*	5660*	5240	4830*	3740	4040	2830			2660*	2460	6562
2,0 m					6630*	5010	5250	3610	3970	2770			2730*	2340	6709
1,0 m					7310	4820	5140	3510	3910	2710			2880*	2310	6704
0 m			6380*	6380*	7190	4720	5050	3430	3860	2670			3130*	2370	6546
- 1,0 m	4820*	4820*	9430*	7380	7140	4680	5010	3400	3850	2650			3530*	2530	6224
- 2,0 m	8380*	8380*	9660*	7430	7150	4690	5020	3400					4150	2860	5709
- 3,0 m	11270*	11270*	8500*	7540	6590*	4760							4980*	3540	4940

Note:

- per la capacità di sollevamento compresa la benna, sottrarre il peso totale della benna o della benna e dell'attacco rapido dai suddetti valori.
- Le capacità di sollevamento sono espresse secondo la norma ISO 10567 ossia: il valore indicato è il minore tra il 75% del carico di ribaltamento minimo e l'87% della capacità di sollevamento idraulico. I valori contrassegnati con un asterisco (*) si riferiscono alla capacità di sollevamento idraulico.
- Le capacità di sollevamento si riferiscono a macchina su terreno solido e livellato.
- Le capacità di sollevamento potrebbero essere limitate da norme locali. Consultare il proprio concessionario.





Capacità di sollevamento anteriore e posteriore.

Capacità di sollevamento a 360°.







CAPACITÀ DI SOLLEVAMENTO - LUNGHEZZA AVAMBRACCIO: 2.5M, BRACCIO MONOLITICO DA 4.7M PATTINI: 500 MM, SENZA BENNA

JZ140 LC MONO

Sbraccio	2 m		3 m		4 m		5 m		6 m		7 m		Capacità al massimo sbraccio			
																mm
Altezza di carico	kg	kg	kg	kg	kg	kg	kg	kg	kg	kg	kg	kg	kg	kg	kg	mm
6,0 m					3450*	3450*	3660*	3180						2360*	2360*	5490
5,0 m					3670*	3670*	3720*	3160	2970*	2320				2220*	2190	6179
4,0 m			4720*	4720*	4280*	4280*	4030*	3090	3490	2300				2160*	1920	6648
3,0 m			6560*	6560*	5190*	4190	4520*	2980	3430	2240				2160*	1760	6941
2,0 m			8610*	6070	6210*	3950	4430	2850	3350	2170	3640	1700		2220*	1670	7080
1,0 m			6750*	5710	6080	3750	4300	2730	3280	2100	2600	1670		2330*	1640	7076
0 m			7090*	5550	5930	3620	4210	2650	3220	2050				2530*	1670	6926
- 1,0 m	4840*	4840*	9110*	5510	5860	3560	4150	2600	3190	2020				2780	1770	6623
- 2,0 m	7500*	7500*	9770	5530	5850	3550	4140	2590	3190	2030				3100	1970	6141
- 3,0 m	10940*	10940*	9090*	5600	5890	3590	4180	2620						3720	2360	5435















CAPACITÀ DI SOLLEVAMENTO - LUNGHEZZA AVAMBRACCIO: 2.5M, BRACCIO MONOLITICO DA 4.7M PATTINI: 500 MM, SENZA BENNA, DOZER

JZ140 LC MONO

Sbraccio	2 m		3 m		4 m		5 m		6 m		7 m		Capacità al massimo sbraccio			
																mm
Altezza di carico	kg	kg	kg	kg	kg	kg	kg	kg	kg	kg	kg	kg	kg	kg	kg	mm
6,0 m					3450*	3450*	3660*	3330						2360*	2360*	5490
5,0 m					3670*	3670*	3720*	3320	2970*	2440				2220*	2220*	6179
4,0 m			4720*	4720*	4280*	4280*	4030*	3250	3690	2420				2160*	2030	6648
3,0 m			6560*	6560*	5190*	4400	4520*	3140	2630	2370				2160*	1860	6941
2,0 m			8610*	6390	6210*	4160	4690	3010	3550	2300	2750*	1810		2220*	1770	7080
1,0 m			6750*	6030	6440	3960	4560	2890	3480	2230	2770	1770		2330*	1750	7076
0 m			7090*	5870	6290	3830	4460	2800	3420	2180				2530*	1780	6926
- 1,0 m	4840*	4840*	9110*	5820	6210	3770	4410	2750	3390	2150				2820*	1880	6623
- 2,0 m	7500*	7500*	10020*	5840	6200	3760	4400	2740	3390	2150				3290	2090	6141
- 3,0 m	10940*	10940*	9090*	5920	6250	3800	4440	2780						3950	2500	5435

CAPACITÀ DI SOLLEVAMENTO - LUNGHEZZA AVAMBRACCIO: 2.5M, BRACCIO MONOLITICO DA 4.7M PATTINI: 600 MM, SENZA BENNA

JZ140 HD MONO

Sbraccio	2 m		3 m		4 m		5 m		6 m		7 m		Capacità al massimo sbraccio			
																mm
Altezza di carico	kg	kg	kg	kg	kg	kg	kg	kg	kg	kg	kg	kg	kg	kg	kg	mm
6,0 m					3450*	3450*	3660*	3660*						2360*	2360*	5490
5,0 m					3670*	3670*	3720*	3720*	2970*	2930				2220*	2220*	6179
4,0 m			4720*	4720*	4280*	4280*	4030*	3890	3910*	2910				2160*	2160*	6648
3,0 m			6560*	6560*	5190*	5190*	4520*	3770	4070	2850				2160*	2160*	6941
2,0 m			8610*	7940	6210*	5070	5090*	3640	3990	2780	2750*	2200		2220*	2160	7080
1,0 m			6750*	6750*	7080*	4860	5150	3520	3910	2710	2890*	2160		2330*	2130	7076
0 m			7090*	7090*	7200	4720	5050	3430	3580	2660				2530*	2170	6926
- 1,0 m	4840*	4840*	9110*	7340	7120	4650	5000	3380	3820	2620				2820*	2300	6623
- 2,0 m	7500*	7500*	10020*	7360	7110	4640	4980	3370	3830	2630				3320*	2560	6141
- 3,0 m	10940*	10940*	9090*	7440	6990*	4690	5030	3410						4250*	3050	5435

Note:

1. per la capacità di sollevamento compresa la benna, sottrarre il peso totale della benna o della benna e dell'attacco rapido dai suddetti valori.

2. Le capacità di sollevamento sono espresse secondo la norma ISO 10567 ossia: il valore indicato è il minore tra il 75% del carico di ribaltamento minimo e l'87% della capacità di sollevamento idraulico. I valori contrassegnati con un asterisco (*) si riferiscono alla capacità di sollevamento idraulico.

3. Le capacità di sollevamento si riferiscono a macchina su terreno solido e livellato.

4. Le capacità di sollevamento potrebbero essere limitate da norme locali. Consultare il proprio concessionario.

















Capacità di sollevamento anteriore e posteriore.

















Capacità di sollevamento a 360°.















CAPACITÀ DI SOLLEVAMENTO - LUNGHEZZA AVAMBRACCIO: 2.7M, BRACCIO MONOLITICO DA 4.7M PATTINI: 500 MM, SENZA BENNA **JZ140 LC MONO**

Sbraccio	2 m		3 m		4 m		5 m		6 m		7 m		Capacità al massimo sbraccio			
																mm
Altezza di carico	kg	kg	kg	kg	kg	kg	kg	kg	kg	kg	kg	kg	kg	kg	kg	mm
6,0 m					3200*	3200*	3480*	3210					2470*	2470*	5720	
5,0 m					3430*	3430*	3530*	3190	3430*	2340			2340*	2080	6384	
4,0 m					4030*	4030*	3840*	3110	3500	2310			2290*	1830	6839	
3,0 m			6110*	6110*	4940*	4220	4350*	2990	3440	2250	2680	1740	2290*	1680	7124	
2,0 m			8180*	6140	5980*	3980	4440	2860	3360	2170	2640	1700	2350*	1600	7260	
1,0 m			7560*	5730	6090	3760	4310	2730	3270	2100	2600	1660	2460	1570	7255	
0 m			7290*	5530	5920	3610	4200	2640	3210	2040	2570	1630	2510	1600	7110	
- 1,0 m	4700*	4700*	8960*	5460	5830	3530	4130	2580	3170	2000			2650	1680	6814	
- 2,0 m	7130*	7130*	9710	5470	5810	3510	4110	2560	3170	2000			2930	1860	6348	
- 3,0 m	10290*	10290*	9310*	5540	5850	3550	4140	2590					3480	2200	5667	

CAPACITÀ DI SOLLEVAMENTO - LUNGHEZZA AVAMBRACCIO: 2.7M, BRACCIO MONOLITICO DA 4.7M PATTINI: 500 MM, SENZA BENNA, DOZER **JZ140 LC MONO**

Sbraccio	2 m		3 m		4 m		5 m		6 m		7 m		Capacità al massimo sbraccio			
																mm
Altezza di carico	kg	kg	kg	kg	kg	kg	kg	kg	kg	kg	kg	kg	kg	kg	kg	mm
6,0 m					3200*	3200*	3480*	3370					2470*	2470*	5720	
5,0 m					3430*	3430*	3530*	3350	3430*	2470			2340*	2200	6384	
4,0 m					4030*	4030*	3840*	3270	3700	2440			2290*	1940	6839	
3,0 m			6110*	6110*	4940*	4440	4350*	3150	3640	2370	2840	1840	2290*	1790	7124	
2,0 m			8180*	6460	5980*	4190	4700	3020	3560	2300	2810	1810	2350*	1700	7260	
1,0 m			7560*	6050	6450	3970	4560	2890	3480	2230	2760	1770	2470*	1670	7255	
0 m			7290*	5850	6280	3820	4460	2790	3410	2170	2730	1740	2660*	1700	7110	
- 1,0 m	4700*	4700*	8960*	5780	6190	3740	4390	2740	3370	2130	2820	1790	2820	1790	6814	
- 2,0 m	7130*	7130*	10130*	5790	6170	3720	4370	2720	3370	2120	3120	1980	3120	1980	6348	
- 3,0 m	10290*	10290*	9310*	5860	6210	3760	4400	2740			3690	2340	3690	2340	5667	

CAPACITÀ DI SOLLEVAMENTO - LUNGHEZZA AVAMBRACCIO: 2.7M, BRACCIO MONOLITICO DA 4.7M PATTINI: 600 MM, SENZA BENNA **JZ140 HD MONO**

Sbraccio	2 m		3 m		4 m		5 m		6 m		7 m		Capacità al massimo sbraccio			
																mm
Altezza di carico	kg	kg	kg	kg	kg	kg	kg	kg	kg	kg	kg	kg	kg	kg	kg	mm
6,0 m					3200*	3200*	3480*	3480*					2470*	2470*	5720	
5,0 m					3430*	3430*	3530*	3530*	3430*	2950			2340*	2340*	6384	
4,0 m					4030*	4030*	3840*	3840*	3750*	2920			2290*	2290*	6839	
3,0 m			6110*	6110*	4940*	4940*	4350*	3790	4020*	2860	2880*	2230	2290*	2170	7124	
2,0 m			8180*	8010	5980*	5090	4930*	3650	3990	2780	3150	2200	2350*	2070	7260	
1,0 m			7560*	7560*	6900*	4870	5160	3520	3910	2710	3100	2160	2470*	2040	7255	
0 m			7290*	7290*	7190	4710	5050	3420	3840	2650	3070	2130	2660*	2080	7110	
- 1,0 m	4700*	4700*	8960*	7290	7100	4630	4980	3360	3800	2610	3070	2130	2970*	2200	6814	
- 2,0 m	7130*	7130*	10130*	7300	7070	4610	4960	3340	3800	2600	3070	2130	3450*	2420	6348	
- 3,0 m	10290*	10290*	9310*	7370	7110	4640	4990	3370					4170	2860	5667	

Note:

- per la capacità di sollevamento compresa la benna, sottrarre il peso totale della benna o della benna e dell'attacco rapido dai suddetti valori.
- Le capacità di sollevamento sono espresse secondo la norma ISO 10567 ossia: il valore indicato è il minore tra il 75% del carico di ribaltamento minimo e l'87% della capacità di sollevamento idraulico. I valori contrassegnati con un asterisco (*) si riferiscono alla capacità di sollevamento idraulico.
- Le capacità di sollevamento si riferiscono a macchina su terreno solido e livellato.
- Le capacità di sollevamento potrebbero essere limitate da norme locali. Consultare il proprio concessionario.

















Capacità di sollevamento anteriore e posteriore.

Capacità di sollevamento a 360°.



CAPACITÀ DI SOLLEVAMENTO - LUNGHEZZA AVAMBRACCIO: 3.0M, BRACCIO MONOLITICO DA 4.7M PATTINI: 500 MM, SENZA BENNA

JZ140 LC MONO

Sbraccio	2 m		3 m		4 m		5 m		6 m		7 m		Capacità al massimo sbraccio			
																
Altezza di carico	kg	kg	kg	kg	kg	kg	kg	kg	kg	kg	kg	kg	kg	kg	kg	mm
6,0 m							3150	3150	2380*	2350			2160*	2160*	6070	
5,0 m							3230	3220	3360*	2370			2050*	1930	6699	
4,0 m					3650*	3650*	3570	3140	3520*	2330	2490*	1770	2010*	1710	7133	
3,0 m			5440*	5440*	4560*	4280	4090	3020	3450	2260	2690	1750	2020*	1580	7407	
2,0 m			7540*	6270	5630*	4020	4470	2880	3360	2180	2640	1700	2070*	1500	7538	
1,0 m			9270*	5800	6130	3790	4320	2740	3280	2100	2590	1660	2170*	1470	7533	
0 m			7810*	5540	5930	3620	4200	2630	3200	2030	2550	1620	2330*	1490	7393	
- 1,0 m	4620*	4620*	8850*	5440	5820	3520	4120	2560	3150	1980	2530	1600	2480	1570	7110	
- 2,0 m	6660*	6660*	9650	5420	5780	3480	4080	2530	3140	1970			2710	1710	6664	
- 3,0 m	9310*	9310*	9610*	5470	5800	3500	4100	2540	3170	2000			3160	1990	6020	



CAPACITÀ DI SOLLEVAMENTO - LUNGHEZZA AVAMBRACCIO: 3.0M, BRACCIO MONOLITICO DA 4.7M PATTINI: 500 MM, SENZA BENNA, DOZER

JZ140 LC MONO

Sbraccio	2 m		3 m		4 m		5 m		6 m		7 m		Capacità al massimo sbraccio			
																
Altezza di carico	kg	kg	kg	kg	kg	kg	kg	kg	kg	kg	kg	kg	kg	kg	kg	mm
6,0 m							3150*	3150*	2380*	2380*			2160*	2160*	6070	
5,0 m							3230*	3230*	3360*	2490			2050*	2040	6699	
4,0 m					3650*	3650*	3570*	3300	3520*	2450	2490*	1880	2010*	1810	7133	
3,0 m			5440*	5440*	4560*	4490	4090*	3180	3650	2390	2850	1850	2020*	1670	7407	
2,0 m			7540*	6590	5630*	4230	4700*	3040	3570	2310	2810	1810	2070*	1600	7538	
1,0 m			9270*	6120	6490	4000	4580	2900	3480	2220	2760	1760	2170*	1570	7533	
0 m			7810*	5860	6290	3830	4460	2790	3400	2160	2720	1720	2330*	1590	7393	
- 1,0 m	4620*	4620*	8850*	5760	6180	3730	4380	2720	3350	2110	2700	1700	2570*	1670	7110	
- 2,0 m	6660*	6660*	10240	5740	6140	3690	4340	2690	3340	2090			2890	1820	6664	
- 3,0 m	9310*	9310*	9610*	5790	6160	3710	4360	2700	3370	2130			3360	2120	6020	

CAPACITÀ DI SOLLEVAMENTO - LUNGHEZZA AVAMBRACCIO: 3.0M, BRACCIO MONOLITICO DA 4.7M PATTINI: 600 MM, SENZA BENNA

JZ140 HD MONO

Sbraccio	2 m		3 m		4 m		5 m		6 m		7 m		Capacità al massimo sbraccio			
																
Altezza di carico	kg	kg	kg	kg	kg	kg	kg	kg	kg	kg	kg	kg	kg	kg	kg	mm
6,0 m							3150*	3150*	2380*	2380*			2160*	2160*	6070	
5,0 m							3230*	3230*	3360*	2980			2050*	2050*	6699	
4,0 m					3650*	3650*	3570*	3570*	3520*	2940	2490*	2270	2010*	2010*	7133	
3,0 m			5440*	5440*	4560*	4560*	4090*	3820	3810*	2870	3200	2240	2020*	2020*	7407	
2,0 m			7540*	7540*	5630*	5140	4700*	3670	4000	2790	3150*	2200	2070*	1950	7538	
1,0 m			9270*	7660	6610*	4900	5170	3530	3910	2710	3100*	2150	2170*	1920	7533	
0 m			7810*	7380	7200	4720	5050	3420	3840	2640	3060	2110	2330*	1950	7393	
- 1,0 m	4620*	4620*	8850*	7270	7080	4620	4960	3340	3790	2590	3040	2090	2570*	2050	7110	
- 2,0 m	6660*	6660*	10270*	7250	7040	4580	4930	3310	3770	2570			2970*	2240	6664	
- 3,0 m	9310*	9310*	9610*	7300	7060	4600	4940	3330	3800	2610			3650*	2590	6020	

Note:

1. per la capacità di sollevamento compresa la benna, sottrarre il peso totale della benna o della benna e dell'attacco rapido dai suddetti valori.

2. Le capacità di sollevamento sono espresse secondo la norma ISO 10567 ossia: il valore indicato è il minore tra il 75% del carico di ribaltamento minimo e l'87% della capacità di sollevamento idraulico. I valori contrassegnati con un asterisco (*) si riferiscono alla capacità di sollevamento idraulico.

3. Le capacità di sollevamento si riferiscono a macchina su terreno solido e livellato.

4. Le capacità di sollevamento potrebbero essere limitate da norme locali. Consultare il proprio concessionario.

















Capacità di sollevamento anteriore e posteriore.

















Capacità di sollevamento a 360°.















CAPACITÀ DI SOLLEVAMENTO - LUNGHEZZA AVAMBRACCIO: 2.IM, T.A.B. DA 5.0M PATTINI: 500 MM, SENZA BENNA **JZ140 LC T.A.B.**

Sbraccio	2 m		3 m		4 m		5 m		6 m		7 m		Capacità al massimo sbraccio			
															mm	
Altezza di carico	kg	kg	kg	kg	kg	kg	kg	kg	kg	kg	kg	kg	kg	kg	mm	
6,0 m					3930*	3930*	3950*	3130						3030*	2590	5524
5,0 m					4220*	4220*	3990*	3110	3340	2260				2800*	2110	6209
4,0 m					5950*	5950*	4860*	4280	3310	2240				2690*	1840	6675
3,0 m					5750*	4010	4310	2870	3240	2170				2530	1680	6967
2,0 m					5860	3740	4150	2730	3150	2090	2480	1640		2420	1590	7106
1,0 m					5640	3540	4020	2610	3080	2020	2450	1610		2400	1570	7101
0 m					5530	3440	3930	2530	3020	1970				2450	1600	6953
- 1,0 m			5950*	5330	5490	3410	3890	2490	3000	1940				2610	6650	1710
- 2,0 m			9130*	5390	5520	3430	3900	2500	3030	1970				2930	1910	6171
- 3,0 m					5600	3510	3980	2570						3670	2390	5299

CAPACITÀ DI SOLLEVAMENTO - LUNGHEZZA AVAMBRACCIO: 2.IM, T.A.B. DA 5.0M PATTINI: 500 MM, SENZA BENNA, DOZER **JZ140 LC T.A.B.**

Sbraccio	2 m		3 m		4 m		5 m		6 m		7 m		Capacità al massimo sbraccio			
															mm	
Altezza di carico	kg	kg	kg	kg	kg	kg	kg	kg	kg	kg	kg	kg	kg	kg	mm	
6,0 m					3930*	3930*	3950*	3290						3030*	2730	5524
5,0 m					4220*	4220*	3990*	3270	3680	2390				2800*	2230	6209
4,0 m			5950*	5950*	4860*	4490	4310*	3170	3650	2360				2690*	1950	6675
3,0 m					5750*	4220	4750	3030	3580	2290				2650*	1780	6967
2,0 m					6470	3950	4590	2880	3490	2210	2760	1740		2670*	1700	7106
1,0 m					6250	3750	4460	2760	3410	2140	2720	1710		2670	1670	7101
0 m					6130	3650	4370	2680	3360	2090				2730	1710	6953
- 1,0 m			5950*	5650	6100	3620	4330	2650	3340	2070				2910	1820	6650
- 2,0 m			9130*	5710	6120	3640	4340	2660	3360	2100				3250	2030	6171
- 3,0 m					6210	3720	4410	2720						4080	2530	5299

CAPACITÀ DI SOLLEVAMENTO - LUNGHEZZA AVAMBRACCIO: 2.IM, T.A.B. DA 5.0M PATTINI: 600 MM, SENZA BENNA **JZ140 HD T.A.B.**

Sbraccio	2 m		3 m		4 m		5 m		6 m		7 m		Capacità al massimo sbraccio			
															mm	
Altezza di carico	kg	kg	kg	kg	kg	kg	kg	kg	kg	kg	kg	kg	kg	kg	mm	
6,0 m					3930*	3930*	3950*	3940						3030*	3030*	5524
5,0 m					4220*	4220*	3990*	3920	3960*	2880				2800*	2690	6209
4,0 m			5950*	5950*	4860*	4860*	4310*	3820	4020*	2850				2690*	2370	6675
3,0 m					5750*	5140	4770*	3670	4020	2780				2650*	2180	6967
2,0 m					6640*	4860	5190	3520	3930	2700	3110	2140		2670*	2080	7106
1,0 m					7170	4650	5060	3400	3850	2630	3070	2110		2760*	2060	7101
0 m					7050	4550	4970	3320	3800	2580				2900*	2110	6953
- 1,0 m			5950*	5950*	7010	4520	4920	3280	3770	2560				3170*	2240	6650
- 2,0 m			9130*	7240	7040	4540	4940	3290	3800	2580				3600*	2500	6171
- 3,0 m					6410*	4620	5010	3360						4560*	3120	5299

Note:

- per la capacità di sollevamento compresa la benna, sottrarre il peso totale della benna o della benna e dell'attacco rapido dai suddetti valori.
- Le capacità di sollevamento sono espresse secondo la norma ISO 10567 ossia: il valore indicato è il minore tra il 75% del carico di ribaltamento minimo e l'87% della capacità di sollevamento idraulico. I valori contrassegnati con un asterisco (*) si riferiscono alla capacità di sollevamento idraulico.
- Le capacità di sollevamento si riferiscono a macchina su terreno solido e livellato.
- Le capacità di sollevamento potrebbero essere limitate da norme locali. Consultare il proprio concessionario.

















Capacità di sollevamento anteriore e posteriore.

Capacità di sollevamento a 360°.















CAPACITÀ DI SOLLEVAMENTO - LUNGHEZZA AVAMBRACCIO: 2.5M, T.A.B. DA 5.0M PATTINI: 500 MM, SENZA BENNA

JZ140 LC T.A.B.

Sbraccio	2 m		3 m		4 m		5 m		6 m		7 m		Capacità al massimo sbraccio			
																mm
Altezza di carico	kg	kg	kg	kg	kg	kg	kg	kg	kg	kg	kg	kg	kg	kg	kg	mm
6,0 m					3490*	3490	3550*	3210	2530*	2280			2430*	2270	6014	
5,0 m					3800*	3800*	3660*	3170	3400	2310			2260*	1890	6649	
4,0 m			5080*	5080*	4440*	4380	4000*	3060	3350	2270	2570	1710	2180*	1670	7086	
3,0 m					5320*	4100	4360	2920	3270	2190	2540	1690	2160*	1530	7361	
2,0 m					5950	3810	4190	2760	3170	2100	2490	1650	2170*	1460	7493	
1,0 m					5690	3580	4040	2620	3080	2020	2450	1600	2210	1440	7488	
0 m					5530	3440	3930	2520	3010	1960	2410	1570	2250	1460	7347	
- 1,0 m			6010*	5260	5460	3380	3870	2470	2970	1920	2400	1560	2380	1550	7062	
- 2,0 m	5440*	5440*	9000*	5300	5460	3380	3860	2460	2980	1920			2620	1710	6613	
- 3,0 m			8640*	5400	5520	3440	3910	2500					3080	2010	5964	















CAPACITÀ DI SOLLEVAMENTO - LUNGHEZZA AVAMBRACCIO: 2.5M, T.A.B. DA 5.0M PATTINI: 500 MM, SENZA BENNA, DOZER

JZ140 LC T.A.B.

Sbraccio	2 m		3 m		4 m		5 m		6 m		7 m		Capacità al massimo sbraccio			
																mm
Altezza di carico	kg	kg	kg	kg	kg	kg	kg	kg	kg	kg	kg	kg	kg	kg	kg	mm
6,0 m					3490*	3490*	3550*	3370	2530*	2400			2430*	2390	6014	
5,0 m					3800*	3800*	3660*	3320	3620*	2440			2260*	2000	6649	
4,0 m			5080*	5080*	4440*	4440*	4000*	3220	3690	2390	2780*	1820	2180*	1770	7086	
3,0 m					5320*	4310	4490*	3070	3600	2320	2820	1800	2160*	1630	7361	
2,0 m					6260*	4020	4630	2920	3510	2230	2770	1750	2170*	1560	7493	
1,0 m					6300	3790	4480	2780	3420	2140	2720	1710	2240*	1540	7488	
0 m					6140	3650	4370	2680	3350	2080	2690	1670	2370*	1560	7347	
- 1,0 m			6010*	5580	6070	3590	4310	2630	3310	2050	2680	1670	2560*	1650	7062	
- 2,0 m	5440*	5440*	9000*	5620	6070	3590	4300	2620	3310	2050			2870*	1820	6613	
- 3,0 m			8640*	5720	6130	3650	4340	2660					3400*	2130	5964	

CAPACITÀ DI SOLLEVAMENTO - LUNGHEZZA AVAMBRACCIO: 2.5M, T.A.B. DA 5.0M PATTINI: 600 MM, SENZA BENNA

JZ140 HD T.A.B.

Sbraccio	2 m		3 m		4 m		5 m		6 m		7 m		Capacità al massimo sbraccio			
																mm
Altezza di carico	kg	kg	kg	kg	kg	kg	kg	kg	kg	kg	kg	kg	kg	kg	kg	mm
6,0 m					3490*	3490*	3550*	3550*	2530*	2530*			2430*	2430*	6014	
5,0 m					3800*	3800*	3660*	3660*	3620*	2940			2260*	2260*	6649	
4,0 m			5080*	5080*	4440*	4440*	4000*	3870	3760*	2890	2780*	2220	2180*	2160	7086	
3,0 m					5320*	5240	4490*	3720	4020*	2810	3170	2190	2160*	2000	7361	
2,0 m					6260*	4930	5020*	3560	3950	2720	3120	2150	2170*	1920	7493	
1,0 m					7010*	4690	5080	3420	3860	2630	3070	2100	2240*	1900	7488	
0 m					7060	4550	4970	3310	3790	2570	3030	2070	2370*	1930	7347	
- 1,0 m			6010*	6010*	6990	4490	4900	3260	3750	2530	3020	2060	2560*	2040	7062	
- 2,0 m	5440*	5440*	9000*	7140	6990	4490	4890	3250	3750	2530			2870*	2240	6613	
- 3,0 m			8640*	7250	6750*	4550	4940	3290					3400*	2630	5964	

Note:

1. per la capacità di sollevamento compresa la benna, sottrarre il peso totale della benna o della benna e dell'attacco rapido dai suddetti valori.

2. Le capacità di sollevamento sono espresse secondo la norma ISO 10567 ossia: il valore indicato è il minore tra il 75% del carico di ribaltamento minimo e l'87% della capacità di sollevamento idraulico. I valori contrassegnati con un asterisco (*) si riferiscono alla capacità di sollevamento idraulico.

3. Le capacità di sollevamento si riferiscono a macchina su terreno solido e livellato.

4. Le capacità di sollevamento potrebbero essere limitate da norme locali. Consultare il proprio concessionario.

















Capacità di sollevamento anteriore e posteriore.

















Capacità di sollevamento a 360°.















CAPACITÀ DI SOLLEVAMENTO - LUNGHEZZA AVAMBRACCIO: 2.7M, T.A.B. DA 5.0M PATTINI: 500 MM, SENZA BENNA **JZ140 LC T.A.B.**

Sbraccio	2 m		3 m		4 m		5 m		6 m		7 m		Capacità al massimo sbraccio			
																mm
Altezza di carico	kg	kg	kg	kg	kg	kg	kg	kg	kg	kg	kg	kg	kg	kg	kg	mm
6,0 m							3370*	3240	3410*	2330			2540*	2130	6248	
5,0 m					3580*	3580*	3500*	3200	3240	2340			2390*	1800	6860	
4,0 m			4130*	4130*	4210*	4210*	3840*	3090	3370	2280	2590	1730	2300*	1590	7285	
3,0 m					5090*	4140	4340*	2940	3280	2200	2550	1700	2230	1470	7553	
2,0 m					5990	3840	4210	2770	3180	2110	2500	1650	2140	1400	7681	
1,0 m					5700	3590	4040	2620	3080	2020	2440	1600	2120	1380	7677	
0 m					5520	3430	3920	2510	3000	1950	2400	1560	2160	1400	7539	
- 1,0 m			5880*	5200	5440	3360	3850	2450	2960	1900	2380	1540	2270	1470	7262	
- 2,0 m	5140*	5140*	8580*	5240	5420	3340	3830	2430	2950	1900			2490	1610	6826	
- 3,0 m			8860*	5330	5470	3390	3870	2460	3000	1940			2890	1880	6199	

CAPACITÀ DI SOLLEVAMENTO - LUNGHEZZA AVAMBRACCIO: 2.7M, T.A.B. DA 5.0M PATTINI: 500 MM, SENZA BENNA, DOZER **JZ140 LC T.A.B.**

Sbraccio	2 m		3 m		4 m		5 m		6 m		7 m		Capacità al massimo sbraccio			
																mm
Altezza di carico	kg	kg	kg	kg	kg	kg	kg	kg	kg	kg	kg	kg	kg	kg	kg	mm
6,0 m							3370*	3370*	3410*	2450			2540*	2250	6248	
5,0 m					3580*	3580*	3500*	3350	3470*	2460			2390*	1900	6860	
4,0 m			4130*	4130*	4210*	4210*	3840*	3240	3630*	2410	2860	1840	2300*	1690	7285	
3,0 m					5090*	4350	4340*	3090	3620	2330	2820	1800	2280*	1560	7553	
2,0 m					6050*	4050	4640	2930	3510	2230	2770	1750	2310*	1490	7681	
1,0 m					6310	3800	4480	2780	3420	2140	2720	1700	2360	1470	7677	
0 m					6130	3640	4360	2670	3340	2070	3670	1660	2410	1490	7539	
- 1,0 m			5880*	5520	6050	3570	4290	2610	3290	2030	2660	1640	2530	1570	7262	
- 2,0 m	5140*	5140*	8580*	5550	6030	3560	4270	2590	3290	2020			2770	1720	6826	
- 3,0 m			8860*	5640	6080	3600	4300	2620	3340	2070			3210	2000	6199	

CAPACITÀ DI SOLLEVAMENTO - LUNGHEZZA AVAMBRACCIO: 2.7M, T.A.B. DA 5.0M PATTINI: 600 MM, SENZA BENNA **JZ140 HD T.A.B.**

Sbraccio	2 m		3 m		4 m		5 m		6 m		7 m		Capacità al massimo sbraccio			
																mm
Altezza di carico	kg	kg	kg	kg	kg	kg	kg	kg	kg	kg	kg	kg	kg	kg	kg	mm
6,0 m							3370*	3370*	3410*	2950			2540*	2540*	6248	
5,0 m					3580*	3580*	3500*	3500*	3470*	2960			2390*	2310	6860	
4,0 m			4130*	4130*	4210*	4210*	3840*	3840*	3630*	2900	3210	2230	2300*	2070	7285	
3,0 m					5090*	5090*	4340*	3740	3900*	2820	3170	2200	2280*	1920	7553	
2,0 m					6050*	4970	4880*	3570	3960	2720	3120	2150	2310*	1840	7681	
1,0 m					6850*	4710	5080	3420	3860	2630	3060	2100	2370*	1820	7677	
0 m					7050	4540	4960	3300	3780	2560	3020	2060	2500*	1850	7539	
- 1,0 m			5880*	5880*	6960	4460	4890	3240	3730	2510	3000	2040	2700*	1950	7262	
- 2,0 m	5140*	5140*	8580*	7080	6950	4450	4870	3220	3730	2510			3020*	2130	6826	
- 3,0 m			8860*	7170	6870*	4500	4900	3250	3780	2550			3550*	2460	6199	

Note:

- per la capacità di sollevamento compresa la benna, sottrarre il peso totale della benna o della benna e dell'attacco rapido dai suddetti valori.
- Le capacità di sollevamento sono espresse secondo la norma ISO 10567 ossia: il valore indicato è il minore tra il 75% del carico di ribaltamento minimo e l'87% della capacità di sollevamento idraulico. I valori contrassegnati con un asterisco (*) si riferiscono alla capacità di sollevamento idraulico.
- Le capacità di sollevamento si riferiscono a macchina su terreno solido e livellato.
- Le capacità di sollevamento potrebbero essere limitate da norme locali. Consultare il proprio concessionario.

















Capacità di sollevamento anteriore e posteriore.

Capacità di sollevamento a 360°.



CAPACITÀ DI SOLLEVAMENTO - LUNGHEZZA AVAMBRACCIO: 3.0M, T.A.B. DA 5.0M PATTINI: 500 MM, SENZA BENNA

JZ140 LC T.A.B.

Sbraccio	2 m		3 m		4 m		5 m		6 m		7 m		Capacità al massimo sbraccio			
																mm
Altezza di carico	kg	kg	kg	kg	kg	kg	kg	kg	kg	kg	kg	kg	kg	kg	kg	mm
6,0 m					3930*	3930*	3950*	3130						3030*	2590	5524
5,0 m					4220*	4220*	3990*	3110	3340	2260				2800*	2110	6209
4,0 m			5950*	5950*	4860*	4280	4310*	3010	3310	2240				2690*	1840	6675
3,0 m					5750*	4010	4310	2870	3240	2170				2530	1680	6967
2,0 m					5860	3740	4150	2730	3150	2090	2480	1640		2420	1590	7106
1,0 m					5640	3540	4020	2610	3080	2020	2450	1610		2400	1570	7101
0 m					5530	3440	3930	2530	3020	1970				2450	1600	6953
- 1,0 m			5950*	5330	5490	3410	3890	2490	3000	1940				2610	1710	6650
- 2,0 m			9130*	5390	5520	3430	3900	2500	3030	1970				2930	1910	6171
- 3,0 m					5600	3510	3980	2570						3670	2390	5299

CAPACITÀ DI SOLLEVAMENTO - LUNGHEZZA AVAMBRACCIO: 3.0M, T.A.B. DA 5.0M PATTINI: 500 MM, SENZA BENNA, DOZER

JZ140 LC T.A.B.

Sbraccio	2 m		3 m		4 m		5 m		6 m		7 m		Capacità al massimo sbraccio			
																mm
Altezza di carico	kg	kg	kg	kg	kg	kg	kg	kg	kg	kg	kg	kg	kg	kg	kg	mm
6,0 m							3100*	3100*	3240*	2500				2210*	2060	6599
5,0 m							3250*	3250*	3250*	2490	2770*	1870		2090*	1760	7182
4,0 m					3760*	3760*	3600*	3280	3430*	2430	2880	1860		2020*	1580	7588
3,0 m					4750*	4430	4100*	3130	3640	2340	2840	1810		2010*	1460	7845
2,0 m					5740*	4110	4670*	2950	3530	2240	2780	1750		2030*	1400	7969
1,0 m					6360	3830	4500	2790	3420	2140	2710	1700		2080*	1380	7965
0 m					6140	3650	4360	2670	3330	2060	2660	1650		2190*	1390	7833
- 1,0 m			5870*	5490	6030	3550	4270	2590	3280	2010	2630	1260		2350*	1460	7566
- 2,0 m	4850*	4850*	8080*	5490	6000	3520	4240	2560	3260	1990	2640	1620		2570	1590	7149
- 3,0 m	7270*	7270*	9160*	5560	6030	3550	4260	2580	3280	2010				2930	1820	6553

CAPACITÀ DI SOLLEVAMENTO - LUNGHEZZA AVAMBRACCIO: 3.0M, T.A.B. DA 5.0M PATTINI: 600 MM, SENZA BENNA

JZ140 HD T.A.B.

Sbraccio	2 m		3 m		4 m		5 m		6 m		7 m		Capacità al massimo sbraccio			
																mm
Altezza di carico	kg	kg	kg	kg	kg	kg	kg	kg	kg	kg	kg	kg	kg	kg	kg	mm
6,0 m							3100*	3100*	3240*	3000				2210*	2210*	6599
5,0 m							3250*	3250*	3250*	2990	2770*	2270		2090*	2090*	7182
4,0 m					3760*	3760*	3600*	3600*	3430*	2930	3240	2260		2020*	1930	7588
3,0 m					4750*	4750*	4100*	3780	3720*	2840	3190	2210		2010*	1800	7845
2,0 m					5740*	5030	4670*	3600	3970	2730	3130	2150		2030*	1730	7969
1,0 m					6600*	4740	5100	3430	3860	2630	3060	2090		2080*	1710	7965
0 m					7060	4550	4960	3300	3780	2550	3010	2040		2190*	1740	7833
- 1,0 m			5870*	5870*	6940	4450	4870	3220	3720	2500	2980	2010		2350*	1820	7566
- 2,0 m	4850*	4850*	8080*	7010	6910	4410	4840	3190	3700	2480	2980	2020		2610*	1970	7149
- 3,0 m	7270*	7270*	9160*	7090	6940	4440	4850	3210	3720	2500				3030*	2250	6553

Note:

1. per la capacità di sollevamento compresa la benna, sottrarre il peso totale della benna o della benna e dell'attacco rapido dai suddetti valori.

2. Le capacità di sollevamento sono espresse secondo la norma ISO 10567 ossia: il valore indicato è il minore tra il 75% del carico di ribaltamento minimo e l'87% della capacità di sollevamento idraulico. I valori contrassegnati con un asterisco (*) si riferiscono alla capacità di sollevamento idraulico.

3. Le capacità di sollevamento si riferiscono a macchina su terreno solido e livellato.

4. Le capacità di sollevamento potrebbero essere limitate da norme locali. Consultare il proprio concessionario.



Capacità di sollevamento anteriore e posteriore.



Capacità di sollevamento a 360°.





UN'AZIENDA, OLTRE 300 MACCHINE.

Il vostro concessionario JCB di zona

Escavatore cingolato JZ140 LC/HD

Potenza massima motore: 81 kW (109 hp)

Capacità benna: 0,35 - 0,89 m³ Peso operativo: 15.084 – 17.880 kg

JCB S.p.A. - Via E. Fermi, 16 - 20090 Assago (MI)

Tel: 02.48866401 - E-mail: jcb.italia@jcb.com - Sito web: www.jcb.com

Per scaricare le più recenti informazioni su questa gamma di prodotti accedere a: www.jcb.com

©2015 JCB Sales. Tutti i diritti riservati. Nessuna parte di questa pubblicazione può essere riprodotta, memorizzata in un sistema di archiviazione, o trasmessa in qualsiasi forma o mediante qualsiasi altro mezzo, elettronico, meccanico, di fotocopiatura o altro, senza previa autorizzazione da parte di JCB Sales. Tutti i riferimenti di questa pubblicazione a pesi operativi, dimensioni, capacità e altri parametri prestazionali sono puramente indicativi e possono variare a seconda dello specifico allestimento della macchina. Non si deve quindi fare affidamento su di essi per quanto concerne la valutazione dell'idoneità ad una specifica applicazione. Per suggerimenti e consigli rivolgersi sempre al concessionario JCB. JCB si riserva il diritto di modificare le caratteristiche senza alcun preavviso. Le foto e le specifiche riportate possono comprendere allestimenti e accessori opzionali o non disponibili in Italia. Il logo JCB è un marchio registrato di J.C. Bamford Excavators Ltd.

9999/5967it-IT 04/16 Edizione I (T4i)

