

NEU

JS200/210/220 | RAUPENBAGGER



## Raupenbagger JS200/210/220/NLC/SC/LC

Motorleistung: 129 kW (173 PS) | Löffelinhalt: 0,4–1,19 m<sup>3</sup> | Betriebsgewicht: 19845-23540 kg



# KRAFTVOLL – INNEN WIE AUSSEN

EIN BAGGER MUSS FÜR JEDEN GEWÜNSCHTEN EINSATZ DIE ENTSPRECHENDE LEISTUNG MITBRINGEN. IN DIESEM PUNKT MÜSSEN KUNDEN VOR EINER ANSCHAFFUNG SICHER SEIN. DESHALB GEHÖREN LEISTUNG UND ZUVERLÄSSIGKEIT STANDARDMÄSSIG ZU EINEM JCB JS200/210/220.



## Ausleger und Löffelstiel

- 1 Die neuen verstärkten Ausleger und Löffelstiele sind aus hochfestem Stahl gefertigt und verfügen über dreiteilige umlaufende Profile und über gegossene Endstücke für Stabilität und Langlebigkeit.
- 2 Auf Grundlage unserer fortschrittlichen Fertigungs- und Montageprozesse produzieren wir hochwertige Präzisionsbauteile.

## Komponenten

- 3 Unsere JCB Motoren sind vielfach bewährt: Seit 2004 haben wir über 200.000 DIESELMAX-Motoren gebaut. Die JS200/210/220's EcoMAX T4i/Stage IIIB-Motoren wurden mehr als 100.000 Stunden in 70 unterschiedlichen Maschinen und unter härtesten Einsatzbedingungen und Umgebungen getestet, um eine hohe Langlebigkeit zu gewährleisten.
- 4 Die Modelle JCB JS200/210/220 sind mit den besten Komponenten der Branche ausgestattet, z. B. mit Fahrwerken von Berco, Pumpen von Kawasaki, Ventilblöcken von Kayaba und mit EcoMAX-Motoren von JCB.



Durch den Einsatz von Finite-Element-Analysen mit umfassenden Prüf- und Belastungstests gewährleisten wir, dass alle wichtigen Komponenten auch für härteste Einsätze bereit sind.





**FAKTEN IM ÜBERBLICK:**  
 Der Drehturm des JCB JS200/210/220 ist unten und oben mit dem Unterwagen verschweißt.

**Konstruktive Stabilität**

- 4 Das äußerst stabile Laufwerk eines JCB JS200/210/220 besteht aus einer vollverschweißten X-Rahmen-Konstruktion für hohe Langlebigkeit auch bei den anspruchsvollsten Anwendungen.
- 5 Ein vollverschweißter Drehturm mit Kastenprofil sorgt für erhöhte Stabilität und geringere Belastung. Zudem bietet er eine enorme Widerstandsfähigkeit gegen Stoßbeschädigungen.
- 6 Der hochfeste, versteifte Oberwagen sorgt für maximale Langlebigkeit und Stabilität.
- 7 Die robuste Tür-Konstruktion unserer Modelle lässt an Stabilität und Steifigkeit nichts zu wünschen übrig.



4

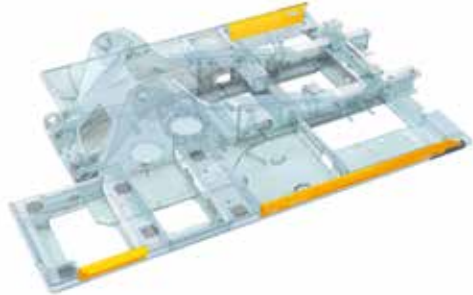

5



7



6

# MAXIMALE PRODUKTIVITÄT, MINIMALER VERBRAUCH

ZEIT UND GELD ZU SPAREN IST HEUTZUTAGE WICHTIGER DENN JE. DAHER HABEN WIR ALLES DARAN GESETZT, DASS DIE NEUEN KOMPONENTEN DER SERIEN JCB JS200/210/220 – EINSCHLIESSLICH DES ECOMAX T4I-MOTORS – PERFEKT AUF EINANDER ABGESTIMMT SIND. DAS ERGEBNIS UNSERES EINSATZES KANN SICH SEHEN LASSEN: MASCHINEN, DIE EIN HÖCHSTMASS AN EFFIZIENZ UND PRODUKTIVITÄT BIETEN.

Die Modelle JS200/210/220 sind dank einer großen Auswahl an JCB-Anbaugeräten vielseitig einsetzbar.

## Experten in Vielseitigkeit

1 Das JCB eigene Schnellwechselsystem wurde speziell für die JS-Serie konzipiert und macht den Wechsel von Anbaugeräten schnell und einfach.

JCB bietet mit umfangreichen Optionen für Zusatzhydraulik - Hi Flow (große Ölmenge) und Lo Flow (kleine Ölmenge) - höchste Flexibilität.

Mit den optional erhältlichen Gummiplatten können Sie den JS200/210/220 auch auf empfindlichen Untergründen wie geteerten Flächen einsetzen ohne Beschädigungen zu verursachen.



## Produktiver

- 4** Gleichzeitiges Fahren und Baggern funktioniert reibungslos und schnell mit der intuitiven Multifunktions-Bedienung.
- 5** Die hohe Standfestigkeit des JCB JS200/210/220 bietet schnelle und sichere Arbeitsspiele.
- 6** Mit einer Löffelausbrechkraft von 149 kN und schnellen Arbeitsspielen bieten JS200/210/220 in allen Einsatzbereichen höchste Produktivität.
- 7** Durch das innovative Hydrauliksystem von JCB wird das Öl von den Zylindern teilweise direkt rückgeführt. Dadurch werden schnellere Arbeitsspiele und ein geringerer Kraftstoffverbrauch erzielt.

## Der effiziente Bagger

- 8** Der neue, mit T4i/Stufe 3B konforme Ecomax-Motor von JCB verbraucht bis zu 10 % weniger Kraftstoff als unsere Tier-3-Motoren und ist damit spürbar wirtschaftlicher. Der geringere Verbrauch ist zum Teil darauf zurückzuführen, dass der EcoMAX selbst bei niedrigen Drehzahlen zwischen 1500 und 1600 U/min ein hohes Drehmoment liefert, sodass die Hydraulikleistung verbrauchsgünstig optimiert werden konnte.
- 9** Um den durch unnötige Luftströme verursachten Geräuschpegel zu reduzieren, ist der motorbetriebene Lüfter mit einer proportionalen Regelung ausgestattet, der die Lüfterdrehzahl optimiert.
- 10** Mithilfe der variablen Leistungseinstellung können Sie die Leistung des JS200/210/220 - und damit den Verbrauch - an unterschiedliche Aufgaben anpassen.



Um Kraftstoff zu sparen, reduziert die Leerlaufschaltung automatisch die Motordrehzahl, wenn die Hydraulik nicht im Einsatz ist. Für eine noch bessere Wirtschaftlichkeit nutzen die JS200/210/220 eine hochentwickelte Hydrauliktechnologie mit optimierter Pumpeneinstellung, neu entwickelten Steuerventilen und einer modernen elektronischen Managementsoftware.

**FAKTEN IM ÜBERBLICK:**  
Die Endlagendämpfung an Ausleger und Löffelstiel der Serien JCB JS200/210/220 senkt die Stoßbelastung, schützt die Maschine und erhöht den Bedienkomfort.



## EIN KOMFORTABLER TOP-FAVORIT

BEIM DESIGN DER JCB BAGGER STEHT DER FAHRER IM MITTELPUNKT. DAS KOMMT DEN FAHRERN DER BAGGER ZUGUTE, IHNEN JEDOCH NOCH MEHR – DENN HOHE BEDIENERFREUNDLICHKEIT BEDEUTET HOHE PRODUKTIVITÄT.

### Herausragende Sicht

1 Der JS200/210/220 bietet dank einer Frontscheibe mit 70/30-Aufteilung eine außergewöhnliche Rundumsicht und eine klare Sicht auf die vordere rechte Kette für problemloses und sicheres Graben und Manövrieren.

2 Eine innovative niedrige Motorabdeckung sorgt für beste Sicht nach hinten.

### Komfortabel alles unter Kontrolle

3 Das 17,8 cm (7") große Multifunktionsfarbdisplay ist bei allen Lichtverhältnissen gut lesbar, liefert wichtige Betriebsinformationen und ist mit einem individuell anpassbaren Startbildschirm ausgestattet.

Mit der optionalen Funktion -Werkzeugvorwahl- des Smart Control Systems, können beim JS200/210/220 Zusatzkreise schnell und präzise an die Durchfluss- und Druckerfordernungen von jeglichen Anbaugeräten angepasst werden.

Leichtgängige, intuitive Bedienelemente erhöhen Komfort und Produktivität. Über den Powerboost-Schalter am Joystick kann die Hydraulikleistung bei Bedarf erhöht werden.

Ein großes Dachfenster aus Sicherheitsverbundglas bietet bei Arbeiten mit den Modellen der Serie JS200/210/220 in der Höhe optimale Sicht.

Ein ausbalanciertes Schwenkwerk und eine elektronische/hydraulische Schwenkbremse sorgen für schnelle und präzise Bewegungen.



Sitz und Bedienelemente sind bei JS200/210/220 separat verstellbar, sodass die optimale Sitzposition schnell eingerichtet ist.



7

### Der Arbeitsplatz

**e** Der JS200/210/220 bietet innen und außen einen ruhigeren Arbeitsplatz – denn wir haben die Geräuschentwicklung auf 70 dB(A) innerhalb der Kabine und auf 99 dB(A) außen reduziert. Daher kann die Maschine an jedem Ort und zu jeder Zeit eingesetzt werden.

Die Kabine des JCB JS200/210/220 ist mit 6 weichen Gummilagern ausgestattet, um die Geräusch- und Vibrationsentwicklung auf ein Minimum zu reduzieren.

Die druckbeaufschlagte Kabine hält Schmutz und Staub draußen.



8

**7** Die optionale Klimaautomatik von JCB bietet mit Frischluft oder Umluft präzise Temperatureinstellung in der Kabine. Einstellbare Gebläsedüsen für die Frontscheibe sorgen jederzeit für freie Sicht.

**e** Hinter dem Fahrersitz befindet sich ein geräumiges Staufach.

**e** Ein geräumiger Bodenbereich mit großen, griffigen Pedalen unterstützt eine einfache, präzise Steuerung.



9



6

Wir bieten für viele unterschiedliche Einsatzbereiche passende Sitzoptionen.

# WENIGER WARTUNG, MEHR EINSATZ

BEIM DESIGN DES JCB JS200/210/220 WAREN UNS GERINGER WARTUNGSBEDARF UND LEICHTE DURCHFÜHRUNG EBENFALLS WICHTIG. DADURCH IST DIE MASCHINE BESONDERS KOSTENGÜNSTIG, EFFIZIENT UND PRODUKTIV UND BIETET IHNEN BESTEN SERVICE.



## Ganz einfach

**1** Der Luftfilter eines Modells der Serien JS200/210/220 ist gut erreichbar untergebracht, und seine Doppelemente lassen sich besonders einfach reinigen.

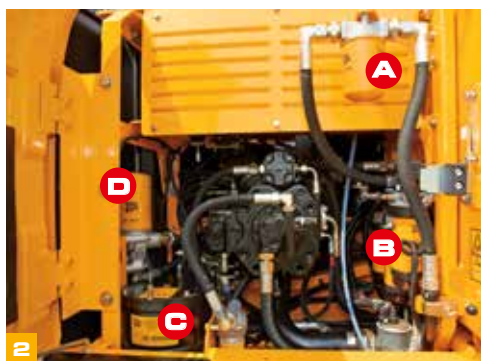

(A) Hydraulikölfilter (B) Kraftstofffilter (C) JCB Plexus-Ölfiltersystem (D) Motorölfilter

**2** Aufgrund des Plexus-Ölfilter-Systems von JCB muss nur alle 5.000 Betriebsstunden das Hydrauliköl gewechselt werden, da die Hydraulikflüssigkeit kontinuierlich mit  $2\mu$  gefiltert wird. So wird das Risiko von Systemkontaminationen deutlich reduziert.

Die Filter eines JS200/210/220 (Motoröl, Hydrauliköl und Kraftstoff) sind zur einfachen, schnellen Wartung zentral zusammengefasst.

**3** Die Motor-, Ladeluft- und Hydrauliköl-Kühler sind nebeneinander montiert und können daher einzeln gewartet und problemlos gereinigt werden.



Durch die Verwendung graphitbeschichteter Bronze-Buchsen haben wir für die Serien JS200/210/220 die Schmierintervalle der Ausleger und Löffelstiele auf 1000 Stunden bei Nutzung in normalen Einsatzbereichen verlängert.

## FAKTEN IM ÜBERBLICK:

Die Schmierpunkte bei den Serien JCB JS200/210/220 sind zentral angeordnet und bieten sicheren und einfachen Zugriff auf die höher liegenden Schmierpunkte.

	WARTUNGSINTERVALLE
Motoröl und Ölfilter	Alle <b>500</b> Stunden
Hydraulikölfilter	Alle <b>1000</b> Stunden
Hydraulikflüssigkeit	Alle <b>5000</b> Stunden





Die Abdeckungen der JCB JS200/210/220 lassen sich dank gasfederbetätigter Zylinder leicht öffnen, und die Wartungsbereiche sind groß und gut zugänglich.

### Weitere Vorteile

6 Da der Ecomax-Motor ohne Abgasnachbehandlung auskommt, benötigt er keine kostspieligen, besonders hitzebeständigen Schmieröle.

Im Gegensatz zu den meisten Tier-4i-Motoren benötigt der JCB Ecomax keinen Dieselpartikelfilter (DPF) oder SCR. So sparen Sie zusätzlich Betriebskosten.

7 Bei den JS200/210/220 besteht aufgrund unseres neuen JCB Luft-Vorfiltersystems kein Bedarf mehr für einen zusätzlichen Zyklonvorfilter. Dieses System entfernt schwerere Partikel über den Unterdruck im Ansaugbereich des Lüfters.

8 Mit der innovativen Möglichkeit die Motoreinstellung zu ändern, verträgt der EcoMAX auch minderwertige Kraftstoffe. Dadurch steigt ihr Restwert, da die JS200/210/220 in praktisch jede Region weiterverkauft werden können.

9 Mit der Monitoranzeige in der Kabine werden Motoröl-Füllstand und Kühlsystem direkt beim Starten des Motors überprüft und eventuelle Systemfehler angezeigt.



6



7



8



9

# DIE SICHERE WAHL

SICHERHEIT IM EINSATZ IST BESONDERS WICHTIG. DESHALB WURDE DER JS200/210/220 MIT VIELEN SCHUTZVORRICHTUNGEN AUSGESTATTET. KURZ GESAGT: IHRE FAHRER SIND SICHER.



1

1 Die Hauben der JS200/210/220 lassen sich komplett öffnen und bietet guten und sicheren Zugang zum Motorraum.



2

2 Für zusätzliche Sicherheit sind die Kabinen der JCB JS200/210/220 mit einem integrierten ROPS-Überrollschutz erhältlich. Außerdem lässt sich an den Befestigungshalterungen, die zur serienmäßigen Kabinenausstattung gehören, problemlos ein FOPS (Schutz vor herabfallenden Gegenständen) von JCB anbringen.

3 Die Sicherungssperre von JCB deaktiviert die hydraulischen Funktionen vollständig, um unbeabsichtigte Bewegungen der Maschine zu vermeiden. Durch das „2 Go“-System von JCB wird über zwei separate Eingaben die Bedienung wieder aktiviert.

4 Die Modelle JS200/210/220 verfügen über eine große Glasfläche und ein flaches Motorhaubenprofil für hervorragende Sicht.

5 Die Stufen und Plattformen der JCB JS200/210/220 sind mit rutschfesten Stahlplatten ausgestattet, die selbst bei Nässe oder Eis für optimalen Halt sorgen. Versenkte Schrauben in den Bodenplatten minimieren die Stolpergefahr.

6 Unsere serienmäßige Rückfahr- und optionale Seitenkamera bietet auf dem Display des Smart Control Systems permanente Sicht nach hinten und zur Seite.



Ein isoliertes Schottblech zwischen dem Pumpen- und Motorbereich zum Schutz gegen Temperatur und Geräusche gehört zur Standardausstattung.



3



3



5



6



6

**7** Ihr JS200/210/220 ist für maximale Rundumsicht und Einhaltung von Sicherheitsstandards vollständig mit Seiten- und Rückspiegeln ausgestattet.

**8** Alle Routinewartungen einschließlich der Ölstandkontrolle können vom Boden aus durchgeführt werden.

**9** Optionale Sicherheitshandläufe sichern den Bediener zusätzlich, wenn er sich auf dem Oberwagen des JS200/210/220 befindet.

Optionale Rundumleuchten können die Sicherheit vor Ort noch weiter erhöhen.

**10** Für eine noch bessere Ausleuchtung des Arbeitsbereiches können Sie als Option auch LED Lampen wählen.



7



8



9



10

## LIVELINK: INTELLIGENTER ARBEITEN

**LIVELINK IST EIN INNOVATIVES SOFTWARESYSTEM, MIT DEM SIE IHRE JCB-MASCHINEN AUS DER FERNE VERWALTEN KÖNNEN – IM INTERNET, PER E-MAIL ODER VOM HANDY AUS. ZUGRIFF AUF ALLE DATEN - VON MASCHINENWARNUNGEN BIS HIN ZU WARTUNGSPROTOKOLLEN - ABGELEGT IN EINEM ZUGRIFFSGESCHÜTZTEN RECHENZENTRUM.**

### Produktivitäts- und Kostenvorteile

Für eine höchstmögliche Produktivität und Kosteneffizienz überwacht JCB LiveLink die Leerlaufzeiten und den Kraftstoffverbrauch, sodass Sie die Nutzung Ihrer Maschinen optimieren können. Mit den Standort-Informationen können Sie die Effizienz erhöhen und in der Regel von günstigeren Versicherungsprämien profitieren.



### Wartungsvorteile

Problemloses Wartungsmanagement – eine exakte Kontrolle der Betriebsstunden sowie Servicemeldungen verbessern die Wartungsplanung, während Sie anhand der Echtzeit-Positionsdaten Ihren Fuhrpark jederzeit im Griff haben. Kritische Maschinenwarnungen und Wartungsprotokolle sind ebenfalls verfügbar.



### Sicherheitsvorteile

Die Echtzeit-Funktionen ‚Geofencing‘ und ‚Curfew‘ warnen Sie, sobald eine Maschine aus der vorgegebenen Zone bewegt bzw. unbefugt genutzt wird. Zu den weiteren Vorteilen gehören Standortinformationen in Echtzeit, eine Koppelung der LiveLink-Einheit mit der Wegfahrsperrung oder dem Steuergerät und die PIN-Code-Verwaltung (um die Nutzung per Remote-Zugriff zu genehmigen – ideal für die Baumaschinenvermietung).



## MEHR WERT

DER WELTWEITE JCB-KUNDENSUPPORT IST ERSTKLASSIG. GANZ GLEICH, WAS SIE BRAUCHEN UND WO – WIR HELFEN IHNEN SCHNELL UND EFFIZIENT, DAMIT IHRE MASCHINEN JEDERZEIT DIE VOLLE LEISTUNG BRINGEN.



1

**1** Unser technischer Service bietet Ihnen Tag und Nacht direkten Zugriff auf Hersteller-Kompetenz, während unsere Finanzierungs- und Versicherungsteams jederzeit flexible und wettbewerbsfähige Angebote für Sie bereithalten.

**2** Ein weiteres Beispiel für die JCB-Effizienz ist das weltweite Netzwerk von Ersatzteilzentren: Über 15 regionale Standorte liefern wir 95 % aller Teile innerhalb von 24 Stunden an jeden Ort der Erde. Die Originalteile von JCB sind perfekt auf Ihre Maschine zugeschnitten und garantieren optimale Leistung und Produktivität.



2

**3** Von JCB Assetcare erhalten Sie umfassende Garantie- und Servicepakete sowie wahlweise reine Service- oder Reparatur- und Wartungsverträge. Unabhängig vom gewählten Paket berechnen Ihnen unsere Wartungsteams rund um den Globus extrem günstige Stundentarife, unterbreiten Ihnen unverbindliche Angebote und führen Service- oder Wartungsarbeiten genauso schnell wie effizient durch.

*Hinweis: JCB LIVELINK und JCB ASSETCARE sind nicht in allen Verkaufsgebieten erhältlich. Bitte fragen Sie Ihren örtlichen Händler.*

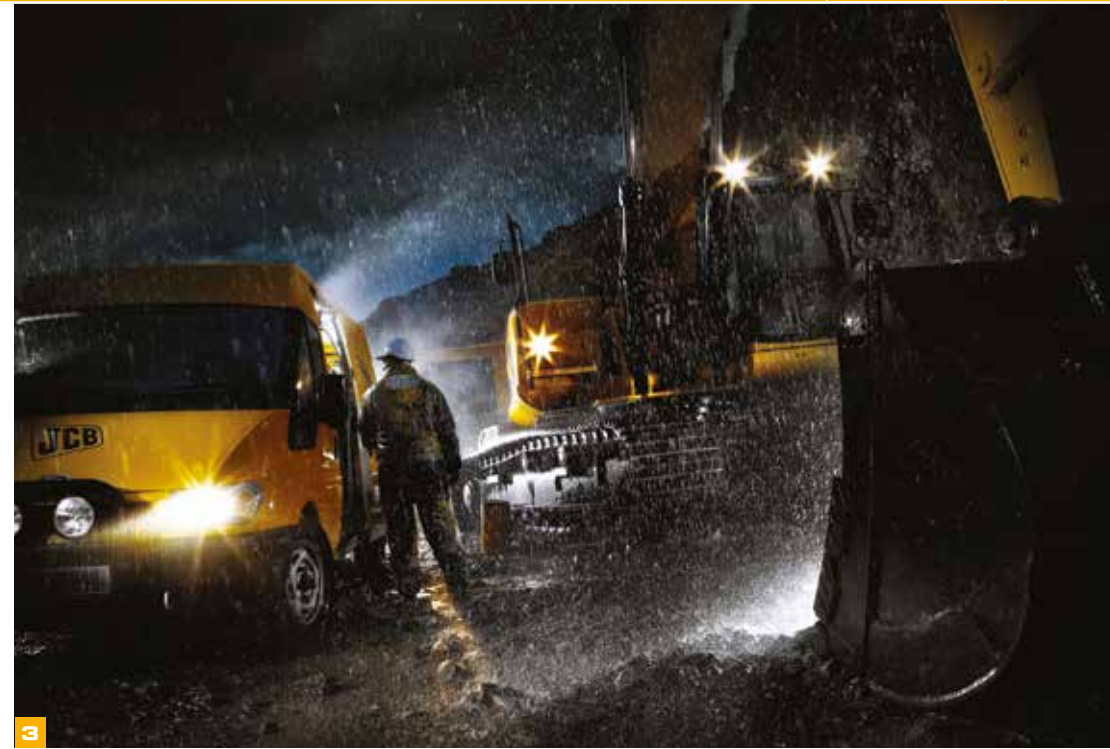

3

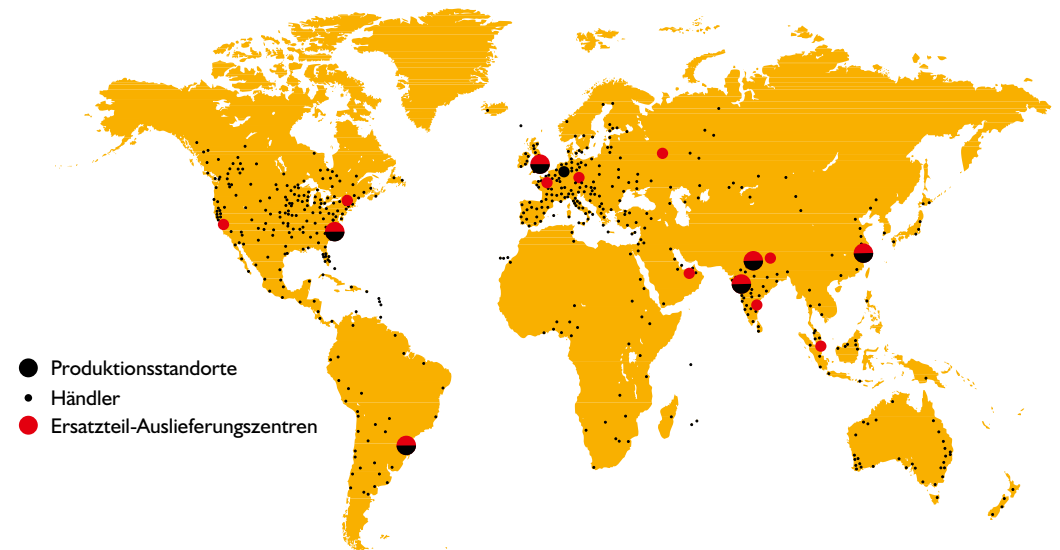

STATISCHE ABMESSUNGEN

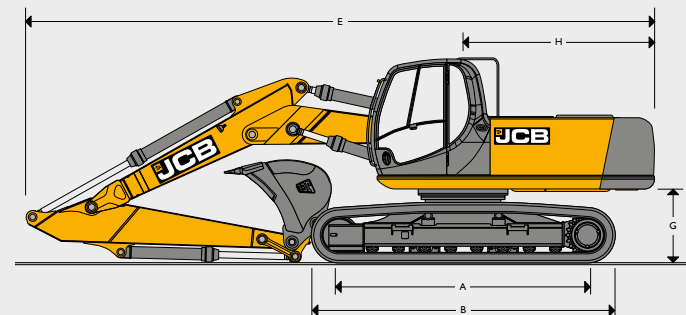
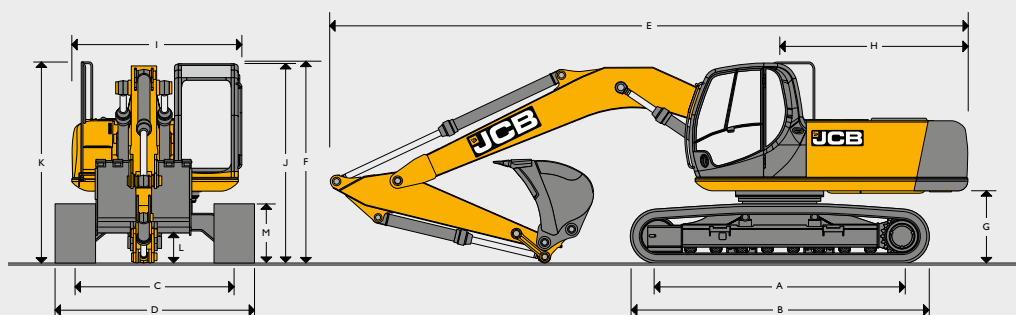

Angaben in mm	JS200			JS210		JS220			JS220 Verstellausleger		
	NLC	SC	LC	NLC	LC	NLC	SC	LC	NLC	SC	LC
A Kettenaufstandslänge	3660	3370	3660	3660	3660	3660	3370	3660	3660	3370	3660
B Laufwerkslänge	4460	4170	4460	4460	4460	4460	4170	4460	4460	4170	4460
C Spurweite	1990	2170	2390	1990	2170	1990	2170	2390	1990	2170	2390
D Laufwerksbreite (500-mm-Bodenplatten)	2490	2670	-	2490	-	2490	2670	-	2490	2670	-
D Laufwerksbreite (600-mm-Bodenplatten)	2590	2770	2990	2590	2770	2590	2770	2990	2590	2770	2990
D Laufwerksbreite (700-mm-Bodenplatten)	2690	2870	3090	2690	2870	2690	2870	3090	2690	2870	3090
D Laufwerksbreite (800-mm-Bodenplatten)	2790	2970	3190	2790	2970	2790	2970	3190	2790	2970	3190
D Laufwerksbreite (900-mm-Bodenplatten)	-	-	3290	-	3070	-	-	3290	-	-	-
Löffelstiellänge	1,91 m	2,40 m	3,0 m			1,91 m	2,40 m	3,0 m	1,91 m	2,40 m	3,0 m
E Transportlänge mit Monoausleger	9584	9584	9584			9584	9584	9584	9600	9600	9600
F Transporthöhe mit Monoausleger	3070	3070	3070			3070	3070	3070	3085	3085	3085
G Kontergewicht-Bodenfreiheit		1046		1046			1046		1046		1046
H Heckschwenkradius		2825		2825			2825		2825		2825
I Oberwagenbreite		2548		2548			2548		2548		2548
J Höhe über Kabine		2996		2996			2996		2996		2996
K Höhe über Kabine		3037		3037			3037		3037		3037
L Bodenfreiheit		503		503			503		503		503
M Kettenhöhe		885		885			885		885		885

LÖFFEL- UND LÖFFELSTIELKOMBINATIONEN

JS200/210	JS220																	
	NLC			SC			LC			NLC			SC			LC		
Löffelstiellänge	1,9 m	2,4 m	3,0 m	1,9 m	2,4 m	3,0 m	1,9 m	2,4 m	3,0 m	1,9 m	2,4 m	3,0 m	1,9 m	2,4 m	3,0 m	1,9 m	2,4 m	3,0 m
Universallöffel 610 mm, 0,34 m³	□	□	□	□	□	□	□	□	□	□	□	□	□	□	□	□	□	□
Universallöffel 762 mm, 0,48 m³	□	□	□	□	□	□	□	□	□	□	□	□	□	□	□	□	□	□
Universallöffel 914 mm, 0,62 m³	□	□	■	□	□	□	□	□	□	□	□	■	□	□	□	□	□	□
Universallöffel 1219 mm, 0,89 m³	■	■	●	□	□	■	□	□	□	■	■	●	□	□	■	□	□	■
Universallöffel 1372 mm, 1,02 m³	■	●	●	□	■	●	□	■	●	■	●	●	□	■	●	□	□	■
Universallöffel 1524 mm, 1,20 m³	✗	✗	✗	■	●	✗	■	●	✗	■	●	●	■	■	●	□	□	●

- = Allgemeiner Aushub (Materialgewicht bis 2000 kg/m³)
- = Leichter Aushub (Materialgewicht bis 1.600 kg/m³)
- = Planieren u. Beladen (Materialgewicht bis 1.200 kg/m³)
- ✗ = Nicht empfohlen
- \* Löffelinhalt-Empfehlungen ohne Schnellwechsler

**GEWICHTE UND BODENDRÜCKE**

Angaben inklusive 1,14-m<sup>3</sup>-Löffel (760 kg), Fahrer, vollem Kraftstofftank und 2,4-m-Löffelstiel.

		500-mm-Bodenplatten	600-mm-Bodenplatten	700-mm-Bodenplatten	800-mm-Bodenplatten	900-mm-Bodenplatten
<b>JS200 NLC MONO</b>						
Maschinengewicht	kg	19845	20095	20350	–	–
Bodendruck	(kg/cm <sup>2</sup> )	0,50	0,43	0,37	–	–
<b>JS200 SC MONO</b>						
Maschinengewicht	kg	19925	20180	20430	–	–
Bodendruck	(kg/cm <sup>2</sup> )	0,55	0,46	0,40	–	–
<b>JS200 LC MONO</b>						
Maschinengewicht	kg	–	20605	20870	21140	21190
Bodendruck	(kg/cm <sup>2</sup> )	–	0,44	0,38	0,34	0,30
<b>JS210 LC MONO</b>						
Maschinengewicht	kg	–	21090	21355	21625	21675
Bodendruck	(kg/cm <sup>2</sup> )	–	0,45	0,39	0,34	0,31
<b>JS220 NLC MONO</b>						
Maschinengewicht	kg	21144	21396	21648	–	–
Bodendruck	(kg/cm <sup>2</sup> )	0,54	0,45	0,39	–	–
<b>JS220 SC MONO</b>						
Maschinengewicht	kg	21227	21479	21731	–	–
Bodendruck	(kg/cm <sup>2</sup> )	0,58	0,49	0,43	–	–
<b>JS220 LC MONO</b>						
Maschinengewicht	kg	–	21904	22172	22440	22490
Bodendruck	(kg/cm <sup>2</sup> )	–	0,46	0,40	0,36	0,32
<b>JS220 NLC TAB</b>						
Maschinengewicht	kg	22194	22446	22698	–	–
Bodendruck	(kg/cm <sup>2</sup> )	0,56	0,47	0,41	–	–
<b>JS220 SC TAB</b>						
Maschinengewicht	kg	22277	22529	22781	–	–
Bodendruck	(kg/cm <sup>2</sup> )	0,61	0,51	0,45	–	–
<b>JS220 LC TAB</b>						
Maschinengewicht	kg	–	22954	23222	23490	23540
Bodendruck	(kg/cm <sup>2</sup> )	–	0,49	0,42	0,37	0,33

**MOTOR**

Modell	JCB EcoMAX Tier4i/IIIB.
Typ	4-Takt-, 4-Zylinder-Turbodiesel-Reihenmotor mit Direkteinspritzung.
Nettleistung (ISO 3046-1NF)	129 kW (173 PS).
Hubraum	4,8 Liter.
Einspritzung	Elektronische Einspritzung.
Luffilterung	Trockenfilterelement mit sekundärem Sicherheitselement und Warnanzeige in der Kabine.
Kühlsystem	Wasserkühlung über großvolumigen Kühler.
Anlasser	24 Volt – 4,5 kW.
Batterien	2 x 12 Volt HD-Ausführung.
Lichtmaschine	24 Volt, 40 Ampere.
Betankungspumpe	Elektrisch.

**ARBEITSBEREICH – MONOAUSLEGER**

Auslegerlänge 5,70 m

Löffelstielgröße		1,91 m	2,40 m	3,00 m	
A	Maximale Reichweite	m	8,72	9,32	9,85
B	Maximale Reichweite (am Boden)	m	8,52	9,15	9,65
C	Maximale Grabtiefe	m	5,52	5,98	6,70
D	Max. Schürfhöhe	m	8,67	8,99	9,21
E	Maximale Überladehöhe	m	6,19	6,45	6,66
F	Maximale vertikale Grabtiefe	m	5,17	5,25	5,82
G	Mindestschwenkradius	m	3,76	3,78	3,65
	Löffeldrehwinkel	Grad	183°	183°	183°
	Reißkraft am Löffelstiel (ISO 6015)	kN	13450	11560	9590
	Reißkraft am Löffelstiel, mit Powerboost (ISO 6015)	kN	14610	12550	10410
	Ausbrechkraft am Löffel (ISO 6015)	kN	14550	14550	14550
	Ausbrechkraft am Löffel, mit Powerboost (ISO 6015)	kN	15800	15800	15800

**ARBEITSBEREICH – VERSTELLAUSLEGER**

Auslegerlänge 5,70 m

Löffelstielgröße		1,91 m	2,40 m	3,00 m	
A	Maximale Reichweite	m	9,00	9,44	9,98
B	Maximale Reichweite (am Boden)	m	8,81	9,26	9,81
C	Maximale Grabtiefe	m	5,25	5,72	6,29
D	Max. Schürfhöhe	m	10,24	10,61	11,00
E	Maximale Überladehöhe	m	7,35	7,70	8,07
F	Maximale vertikale Grabtiefe	m	3,91	4,51	5,05
G	Mindestschwenkradius	m	2,50	2,55	2,29
	Löffeldrehwinkel	Grad	183°	183°	183°
	Reißkraft am Löffelstiel (ISO 6015)	kgf	13450	11560	9590
	Reißkraft am Löffelstiel, mit Powerboost (ISO 6015)	kgf	14610	12550	10410
	Ausbrechkraft am Löffel (ISO 6015)	kgf	14550	14550	14550
	Ausbrechkraft am Löffel, mit Powerboost (ISO 6015)	kgf	15800	15800	15800

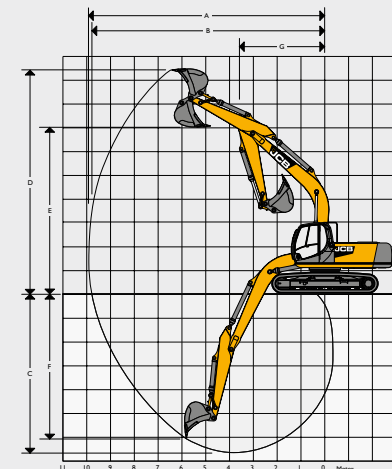

<b>LAUFWERK</b>		
Laufwerkoptionen	SC – Standard, NLC – Schmal, LC – Langer Unterwagen.	
Schleppvorrichtung	Vorne und hinten.	
Kettenausführung	Geschmiert und abgedichtet.	
Bodenplattenoptionen	NLC / SC – 500 mm, 600 mm, 700 mm. LC – 600 mm, 700 mm, 800 mm, 900 mm.	
Stütz- und Laufrollen	Geschmierte, abgedichtete Ausführung, oberflächengehärtet.	
Kettenspanner	Fettzylinder.	
Leiträder	Geschmierte, abgedichtete Ausführung mit Federdämpfung.	
	<b>NLC / SC</b>	<b>LC</b>
Anzahl der Kettenführungen	2 je Seite	2 je Seite
Anzahl der Laufrollen	7 je Seite	8 je Seite
Anzahl der Stützrollen	2 je Seite	2 je Seite
Anzahl der Bodenplatten	46 je Seite	49 je Seite

<b>FAHRANTRIEB</b>	
Typ	Hydrostatisches 3-Gang-Getriebe mit Automatikschaltung zwischen hoher und mittlerer Geschwindigkeit.
Fahrmotoren	Verstellbarer Axialkolbenmotor, geschützt im Unterwagenrahmen.
Endantrieb	Planetenuntersetzung, angeschraubte Kettenräder.
Betriebsbremse	Hydraulisch betätigte Bremse mit Ausgleichventil bei Fahrten im Gefälle.
Feststellbremse	Automatisch wirkende, hydraulisch lösende Scheibenbremse.
Steigfähigkeit	70 % (35°) permanent.
Fahrgeschwindigkeit	Schnell – 5,6 km/h. Mittel – 3,3 km/h. Langsam – 2,3 km/h.
Zugkraft	191,9 kN (19570 kgf, 43144 lbf).

<b>FÜLLMENGEN</b>	
	<b>JS200/210/220 (Liter)</b>
Kraftstofftank	343
Kühler	25,5
Motoröl	20,4
Schwenkantrieb	5,0
Hydrauliktank	120
Endantrieb (je Seite)	4,7

<b>SCHWENKSYSTEM</b>	
Schwenkmotor	Axialkolbenmotor.
Schwenkbremse	Hydraulische Arbeitsbremse sowie automatisch wirkende Lamellenfeststellbremse.
Endantrieb	Planetenuntersetzungsgetriebe.
Schwenkgeschwindigkeit	12,9 U/min.
Drehkranz	Großer Durchmesser, innenverzahnt, in vollständig abgedichtetem Fettbad drehend.
Schwenkverriegelung	In beliebiger Position, elektrische Betätigung in der Kabine.



<b>HYDRAULIKSYSTEM</b>	
<b>Pumpen</b>	
Hauptpumpen	2 stufenlos verstellbare Axialkolbenpumpen.
Max. Förderleistung	2 x 224 l/min.
Servopumpe	Zahnradpumpe.
Max. Förderleistung	448 l/min
<b>Steuerventil</b>	
Kombiniertes 4- und 5-Kreis-Steuerventil mit einem zusätzlichen Element für eine weitere Funktion.	
<b>Einstellwerte der Druckbegrenzungsventile</b>	
Ausleger, Löffelstiel, Löffel	343 bar.
Mit PowerBoost-Funktion	372 bar.
Schwenken	279 bar.
Fahren	343 bar.
Vorsteuerung	40 bar.
<b>Filtersystem</b>	
Tank	150 micron, Ansaugsieb.
Rücklauf	10 micron, Faserelement.
Plexus Nebenstrom	1.5 micron, Papierelement.
Vorsteuerkreis	10 micron, Papierelement.
Hammerrücklauf	10 micron, verstärkter Mikrofaserfilter.



**HUBKAPAZITÄTEN – LÖFFELSTIELLÄNGE: 1,9 m, MONOAUSLEGER: 5,7 M, BODENPLATTEN: 500 mm, OHNE LÖFFEL.****JS200 NLC MONO**

Reichweite	3 m		4,5 m		6 m		7,5 m		Hubkapazität bei max. Reichweite		
											
Lastpunkthöhe	kg	kg	kg	kg	kg	kg	kg	kg	kg	kg	mm
6,0 m					6230*	4020			6270*	3810	6191
4,5 m			7840*	5990	6580*	3910			5660	3070	6983
3,0 m			9720*	5510	7030	3720			5090	2740	7390
1,5 m					6820	3540			4920	2620	7477
0 m			10600	5060	6710	3440			5100	2690	7255
- 1,5 m			10620*	5080	6700	3440			5730	3000	6693
- 3,0 m	12870*	9750	9660*	5200					7400	3810	5690

**HUBKAPAZITÄTEN – LÖFFELSTIELLÄNGE: 2,4 m, MONOAUSLEGER: 5,7 M, BODENPLATTEN: 500 mm, OHNE LÖFFEL.****JS200 NLC MONO**

Reach	3m		4.5m		6m		7.5m		Capacity at Max Reach		
											
Lastpunkthöhe	kg	kg	kg	kg	kg	kg	kg	kg	kg	kg	mm
6,0 m					5630*	4080			5290*	3320	6755
4,5 m			7130*	6090	6110*	3940			5070	2750	7486
3,0 m			9020*	5600	6940*	3730	4980	2670	4610	2470	7868
1,5 m			10630*	5200	6820	3530	4880	2580	4470	2370	7949
0 m			10550	5010	6670	3400	4810	2520	4600	2420	7741
- 1,5 m	10630*	9340	10520	4990	6620	3360			5080	2650	7218
- 3,0 m	14070*	9520	10190*	5070	6700	3430			6260	3240	6300
- 4,5 m	10600*	9900	7520*	5340					6930*	4950	4760

**HUBKAPAZITÄTEN – LÖFFELSTIELLÄNGE: 3,0 m, MONOAUSLEGER: 5,7 M, BODENPLATTEN: 500 mm, OHNE LÖFFEL.****JS200 NLC MONO**

Reichweite	3 m		4,5 m		6 m		7,5 m		Hubkapazität bei max. Reichweite		
											
Lastpunkthöhe	kg	kg	kg	kg	kg	kg	kg	kg	kg	kg	mm
7,5 m					4540*	4160			3900*	3890	6226
6,0 m									3660*	2930	7332
4,5 m					5530*	3990	5100	2770	3630*	2470	8011
3,0 m	11850*	10360	8140*	5720	6420*	3760	4990	2670	3750*	2230	8367
1,5 m			9960*	5250	6830	3530	4860	2560	4020*	2130	8444
0 m	6310*	6310*	10530	4980	6630	3360	4760	2470	4150	2160	8249
- 1,5 m	10480*	9100	10420	4890	6540	3290	4720	2440	4510	2330	7760
- 3,0 m	15210*	9250	10470	4930	6570	3310			5350	2760	6916
- 4,5 m	12430*	9570	8850*	5110					6850*	3850	5552

 Hubkapazität in Längsrichtung.

 Hubkapazität im gesamten Schwenkbereich.
**Anmerkungen:**

- Die aufgeführten Werte sind ohne Löffel oder andere Anbauteile zu verstehen.
- Hubkapazitäten basieren auf ISO 10567, d. h. 75 % der Kippplast oder 87 % der Hydraulikhubkraft – es gilt der jeweils kleinere Wert. Mit \* markierte Werte basieren auf der Hydraulikhubkraft.
- Die hier angegebenen Werte setzen voraus, dass sich die Maschine auf festem, ebenen Grund befindet und mit einem zugelassenen Lasthaken, einer Überlastwarneinrichtung sowie den vorgeschriebenen Schlauchbruchsicherungen ausgerüstet sind.
- Unterschiedliche Länder haben ggf. andere gesetzliche Bestimmungen. Fragen Sie bitte Ihren JCB-Händler.

**HUBKAPAZITÄTEN – LÖFFELSTIELLÄNGE: 1,9 m, MONOAUSLEGER: 5,7 M, BODENPLATTEN: 600 mm, OHNE LÖFFEL. JS200 SC MONO**

Reichweite	3 m		4,5 m		6 m		7,5 m		Hubkapazität bei max. Reichweite		
Lastpunkthöhe	kg	kg	kg	kg	kg	kg	kg	kg	kg	kg	mm
6,0 m					6230*	4430			6270*	4200	6191
4,5 m			7840*	6660	6540	4320			5130	3400	6983
3,0 m			9720*	6160	6320	4130			4610	3040	7390
1,5 m					6130	3950			4450	2920	7477
0 m			9340	5700	6010	3850			4600	3000	7255
- 1,5 m			9360	5720	6010	3840			5160	3340	6693
- 3,0 m	12870*	11190	9510	5850					6630	4250	5690

**HUBKAPAZITÄTEN – LÖFFELSTIELLÄNGE: 2,40 m, 5,70 M MONOAUSLEGER, BODENPLATTEN: 600 mm, OHNE LÖFFEL. JS200 SC MONO**

Reichweite	3 m		4,5 m		6 m		7,5 m		Hubkapazität bei max. Reichweite		
Lastpunkthöhe	kg	kg	kg	kg	kg	kg	kg	kg	kg	kg	mm
6,0 m					5630*	4490			5290*	3670	6755
4,5 m			7130*	6770	6110*	4350			4600	3050	7486
3,0 m			9020*	6260	6350	4140	4510	2970	4180	2750	7868
1,5 m			9510	5840	6120	3940	4410	2880	4040	2640	7949
0 m			9290	5650	5970	3810	4340	2810	4150	2700	7741
- 1,5 m	10630*	10630*	9260	5620	5930	3770			4580	2960	7218
- 3,0 m	14070*	10950	9370	5710	6010	3840			5620	3610	6300
- 4,5 m	10600*	10600*	7520*	5990					6930*	5540	4760

**HUBKAPAZITÄTEN – LÖFFELSTIELLÄNGE: 3,0 m, MONOAUSLEGER: 5,7 M, BODENPLATTEN: 600 mm, OHNE LÖFFEL. JS200 SC MONO**

Reichweite	3 m		4,5 m		6 m		7,5 m		Hubkapazität bei max. Reichweite		
Lastpunkthöhe	kg	kg	kg	kg	kg	kg	kg	kg	kg	kg	mm
7,5 m					4540*	4540*			3900*	3900*	6226
6,0 m									3660*	3240	7332
4,5 m					5530*	4410	4630	3070	3630*	2740	8011
3,0 m	11850*	11840	8140*	6390	6390	4170	4510	2970	3750*	2480	8367
1,5 m			9590	5900	6130	3940	4390	2850	3670	2380	8444
0 m	6310*	6310*	9260	5610	5940	3770	4290	2760	3740	2420	8249
- 1,5 m	10480*	10480*	9160	5520	5850	3690	4260	2730	4060	2610	7760
- 3,0 m	15210*	10670	9210	5570	5880	3710			4820	3090	6916
- 4,5 m	12430*	11010	8850*	5760					6790	4300	5552











Hubkapazität in Längsrichtung.







Hubkapazität im gesamten Schwenkbereich.

**Anmerkungen:**

1. Die aufgeführten Werte sind ohne Löffel oder andere Anbauteile zu verstehen.
2. Hubkapazitäten basieren auf ISO 10567, d. h. 75 % der Kipplast oder 87 % der Hydraulikhubkraft – es gilt der jeweils kleinere Wert. Mit \* markierte Werte basieren auf der Hydraulikhubkraft.
3. Die hier angegebenen Werte setzen voraus, dass sich die Maschine auf festem, ebenen Grund befindet und mit einem zugelassenen Lasthaken, einer Überlastwarneinrichtung sowie den vorgeschriebenen Schlauchbruchsicherungen ausgerüstet sind.
4. Unterschiedliche Länder haben ggf. andere gesetzliche Bestimmungen. Fragen Sie bitte Ihren JCB-Händler.

HUBKAPAZITÄTEN – LÖFFELSTIELLÄNGE: 1,9 M, MONOAUSLEGER: 5,7 m, BODENPLATTEN: 700 mm, OHNE LÖFFEL.											JS200 LC MONO
Reichweite	3 m		4,5 m		6 m		7,5 m		Hubkapazität bei max. Reichweite		
											
Lastpunkthöhe	kg	kg	kg	kg	kg	kg	kg	kg	kg	kg	mm
6,0 m					6360*	6360*			6270*	4700	6191
4,5 m			7840*	7500	6580*	4850			5870	3820	6983
3,0 m			9720*	6990	7290	4650			5290	3420	7390
1,5 m					7080	4470			5120	3290	7477
0 m			11010	6510	6970	4360			5300	3390	7255
- 1,5 m			11000*	6530	6960	4350			5950	3780	6693
- 3,0 m	12870*	12870*	9660*	6660					7410*	4810	5690

LHUBKAPAZITÄTEN – LÖFFELSTIELLÄNGE: 2,4 M, MONOAUSLEGER: 5,7 m, BODENPLATTEN: 700 mm, OHNE LÖFFEL.											JS200 LC MONO
Reichweite	3 m		4,5 m		6 m		7,5 m		Hubkapazität bei max. Reichweite		
											
Lastpunkthöhe	kg	kg	kg	kg	kg	kg	kg	kg	kg	kg	mm
6,0 m					5630*	5020			5290*	4110	6755
4,5 m			7130*	7130*	6110*	4880			5210*	3430	7486
3,0 m			9020*	7080	6940*	4660	5170	3340	4790	3100	7868
1,5 m			10630*	6660	7080	4450	5070	3250	4650	2990	7949
0 m			10960	6460	6930	4320	5000	3190	4780	3060	7741
- 1,5 m	10630	10630*	10930	6430	6880	4280			5280	3360	7218
- 3,0 m	14070*	12770	10190*	6530	6970	4350			6500	4090	6300
- 4,5 m	10600*	10600*	7520*	6810					6930*	6290	4760

HUBKAPAZITÄTEN – LÖFFELSTIELLÄNGE: 3,0 M, MONOAUSLEGER: 5,7 m, BODENPLATTEN: 700 mm, OHNE LÖFFEL.											JS200 LC MONO
Reichweite	3 m		4,5 m		6 m		7,5 m		Hubkapazität bei max. Reichweite		
											
Lastpunkthöhe	kg	kg	kg	kg	kg	kg	kg	kg	kg	kg	mm
7,5 m					4540	4540*			3900*	3900*	6226
6,0 m									3660*	3630	7332
4,5 m					5530*	4940	5230*	3450	3630*	3080	8011
3,0 m	11850*	11850*	8140*	7220	6420*	4700	5180	3350	3750*	2810	8367
1,5 m			9960*	6710	7090	4460	5050	3230	4020*	2700	8444
0 m	6310*	6310*	10930	6430	6890	4280	4950	3140	4320	2750	8249
- 1,5 m	10480*	10480*	10820	6330	6800	4200	4910	3100	4690	2970	7760
- 3,0 m	15210*	12480	10630*	6380	6830	4220			5570	3510	6916
- 4,5 m	12430*	12430*	8850*	6570					6850*	4880	5552

 Hubkapazität in Längsrichtung.

 Hubkapazität im gesamten Schwenkbereich.

Anmerkungen:

1. Die aufgeführten Werte sind ohne Löffel oder andere Anbauteile zu verstehen.
2. Hubkapazitäten basieren auf ISO 10567, d. h. 75 % der Kippplast oder 87 % der Hydraulikhubkraft – es gilt der jeweils kleinere Wert. Mit \* markierte Werte basieren auf der Hydraulikhubkraft.
3. Die hier angegebenen Werte setzen voraus, dass sich die Maschine auf festem, ebenen Grund befindet und mit einem zugelassenen Lasthaken, einer Überlastwarneinrichtung sowie den vorgeschriebenen Schlauchbruchsicherungen ausgerüstet sind.
4. Unterschiedliche Länder haben ggf. andere gesetzliche Bestimmungen. Fragen Sie bitte Ihren JCB-Händler.

HUBKAPAZITÄTEN – LÖFFELSTIELLÄNGE: 1,9 M, 5,70 m MONOAUSLEGER, BODENPLATTEN: 500 mm, OHNE LÖFFEL											JS210 NLC MONO
Reichweite	3 m		4,5 m		6 m		7,5 m		Hubkapazität bei max. Reichweite		
Lastpunkthöhe	kg	kg	kg	kg	kg	kg	kg	kg	kg	kg	mm
6,0 m					6230*	4350			6270*	4120	6191
4,5 m			7840*	6470	6580*	4240			6040	3350	6983
3,0 m			9720*	5990	7340*	4050			5440	3000	7390
1,5 m					7290	3870			5270	2880	7477
0 m			11330	5540	7170	3770			5450	2950	7255
- 1,5 m			11000*	5550	7160	3770			6130	3290	6693
- 3,0 m	12870*	10600	9660*	5680					7410*	4160	5690

HUBKAPAZITÄTEN – LÖFFELSTIELLÄNGE: 2,4 M, 5,70 m MONOAUSLEGER, BODENPLATTEN: 500 mm, OHNE LÖFFEL											JS210 NLC MONO
Reichweite	3 m		4,5 m		6 m		7,5 m		Hubkapazität bei max. Reichweite		
Lastpunkthöhe	kg	kg	kg	kg	kg	kg	kg	kg	kg	kg	mm
6,0 m					5630*	4400			5290*	3610	6755
4,5 m			7130*	6570	6110*	4270			5210*	3000	7486
3,0 m			9020*	6070	6940*	4060	5320	2920	4940	2710	7868
1,5 m			10630*	5670	7290	3860	5220	2830	4790	2610	7949
0 m			11280	5490	7130	3730	5150	2770	4930	2660	7741
- 1,5 m	10630*	10190	11170*	5460	7090	3690			5440	2920	7218
- 3,0 m	14070*	10370	10190*	5550	7170	3760			6690	3550	6300
- 4,5 m	10600*	10600*	7520*	5810					6930*	5400	4760

HUBKAPAZITÄTEN – LÖFFELSTIELLÄNGE: 3,0 M, 5,70 m MONOAUSLEGER, BODENPLATTEN: 500 mm, OHNE LÖFFEL											JS210 NLC MONO
Reichweite	3 m		4,5 m		6 m		7,5 m		Hubkapazität bei max. Reichweite		
Lastpunkthöhe	kg	kg	kg	kg	kg	kg	kg	kg	kg	kg	mm
7,5 m					4540*	4490			3900*	3900*	6226
6,0 m									3660*	3190	7332
4,5 m					5530*	4320	5230*	3030	3630*	2700	8011
3,0 m	11850*	11200	8140*	6200	6420*	4090	5330	2930	3750*	2450	8367
1,5 m			9960*	5720	7300	3860	5200	2810	4020*	2350	8444
0 m	6310*	6310*	11020*	5450	7100	3690	5100	2720	4450	2390	8249
- 1,5 m	10480*	9950	11140	5360	7010	3620	5070	2690	4830	2580	7760
- 3,0 m	15210*	10100	10630*	5400	7040	3640			5740	3040	6916
- 4,5 m	8850*	10420	8850*	5590					6850*	4210	5552

Hubkapazität in Längsrichtung.











Hubkapazität im gesamten Schwenkbereich.

Anmerkungen:

1. Die aufgeführten Werte sind ohne Löffel oder andere Anbauteile zu verstehen.
2. Hubkapazitäten basieren auf ISO 10567, d. h. 75 % der Kippplast oder 87 % der Hydraulikhubkraft – es gilt der jeweils kleinere Wert. Mit \* markierte Werte basieren auf der Hydraulikhubkraft.
3. Die hier angegebenen Werte setzen voraus, dass sich die Maschine auf festem, ebenen Grund befindet und mit einem zugelassenen Lasthaken, einer Überlastwarneinrichtung sowie den vorgeschriebenen Schlauchbruchsicherungen ausgerüstet sind.
4. Unterschiedliche Länder haben ggf. andere gesetzliche Bestimmungen. Fragen Sie bitte Ihren JCB-Händler.

HUBKAPAZITÄTEN – LÖFFELSTIELLÄNGE: 1,9 M, 5,70 m MONOAUSLEGER, BODENPLATTEN: 700 mm, OHNE LÖFFEL.											JS210 LC MONO
Reichweite	3 m		4,5 m		6 m		7,5 m		Hubkapazität bei max. Reichweite		
											
Lastpunkthöhe	kg	kg	kg	kg	kg	kg	kg	kg	kg	kg	mm
6,0 m					6230*	5350			6270*	5080	6191
4,5 m			7840*	7840*	6580*	5240			6280	4150	6983
3,0 m			9720*	7560	7340*	5040			5670	3730	7390
1,5 m					7590	4860			5490	3590	7477
0 m			11430*	7090	7470	4750			5680	3700	7255
- 1,5 m			11000*	7100	7460	4750			6390	4120	6693
- 3,0 m	12870*	12870*	9660*	7240					7410*	5230	5690

HUBKAPAZITÄTEN – LÖFFELSTIELLÄNGE: 2,4 M, 5,70 m MONOAUSLEGER, BODENPLATTEN: 700 mm, OHNE LÖFFEL.											JS210 LC MONO
Reichweite	3 m		4,5 m		6 m		7,5 m		Hubkapazität bei max. Reichweite		
											
Lastpunkthöhe	kg	kg	kg	kg	kg	kg	kg	kg	kg	kg	mm
6,0 m					5630*	5320			5290*	4370	6755
4,5 m			7130*	7130*	6110*	5180			5210*	3660	7486
3,0 m			9020*	7530	6940*	4960	5460	3570	5060	3320	7868
1,5 m			10630*	7100	7470	4760	5350	3480	4910	3200	4949
0 m			11320*	6900	7320	4620	5290	3420	5060	3280	7741
- 1,5 m	10630*	10630*	11170*	6880	7270	4580			5580	3600	7218
- 3,0 m	14070*	13610	10190*	6970	7350	4660			6860	4380	6300
- 4,5 m	10600*	10600*	7520*	7250					6930*	6700	4760

HUBKAPAZITÄTEN – LÖFFELSTIELLÄNGE: 3,0 M, 5,70 m MONOAUSLEGER, BODENPLATTEN: 700 mm, OHNE LÖFFEL.											JS210 LC MONO
Reichweite	3 m		4,5 m		6 m		7,5 m		Hubkapazität bei max. Reichweite		
											
Lastpunkthöhe	kg	kg	kg	kg	kg	kg	kg	kg	kg	kg	mm
7,5 m					4540*	4540*			3900*	3900*	6226
6,0 m									3660*	3660*	7332
4,5 m					5530*	5330	5230*	3750	3630*	3360	8011
3,0 m	11850*	11850*	8140*	7800	6420*	5090	5550	3650	3750*	3070	8367
1,5 m			9960*	7290	7350*	4850	5420	3530	4020*	2960	8444
0 m	6310*	6310*	11020*	7000	7400	4680	5320	3440	4500*	3010	8249
- 1,5 m	10480*	10480*	11220*	6910	7310	4590	5290	3400	5040	3260	7760
- 3,0 m	15210*	13570	10630*	6950	7340	4620			5980	3830	6916
- 4,5 m	12430*	12430*	8850*	7150					6850*	5320	5552

 Hubkapazität in Längsrichtung.

 Hubkapazität im gesamten Schwenkbereich.

#### Anmerkungen:

- Die aufgeführten Werte sind ohne Löffel oder andere Anbauteile zu verstehen.
- Hubkapazitäten basieren auf ISO 10567, d. h. 75 % der Kipplast oder 87 % der Hydraulikhubkraft – es gilt der jeweils kleinere Wert. Mit \* markierte Werte basieren auf der Hydraulikhubkraft.
- Die hier angegebenen Werte setzen voraus, dass sich die Maschine auf festem, ebenen Grund befindet und mit einem zugelassenen Lasthaken, einer Überlastwarneinrichtung sowie den vorgeschriebenen Schlauchbruchsicherungen ausgerüstet sind.
- Unterschiedliche Länder haben ggf. andere gesetzliche Bestimmungen. Fragen Sie bitte Ihren JCB-Händler.

HUBKAPAZITÄTEN – LÖFFELSTIELLÄNGE: 1,9 M, 5,70 m MONOAUSLEGER, BODENPLATTEN: 500 mm, OHNE LÖFFEL.											JS220 NLC MONO
Reichweite	3 m		4,5 m		6 m		7,5 m		Hubkapazität bei max. Reichweite		
Lastpunkthöhe	kg	kg	kg	kg	kg	kg	kg	kg	kg	kg	mm
6,0 m					6230*	4730			6270*	4490	6191
4,5 m			7840*	7020	6580*	4620			6300*	3670	6983
3,0 m			9720*	6540	7340*	4430			5850	3300	7390
1,5 m					7830	4260			5670	3170	7477
0 m			11430*	6090	7720	4160			5870	3260	7255
- 1,5 m			11000*	6110	7710	4150			6600	3630	6693
- 3,0 m	12870*	11590	9660*	6230					7410*	4570	5690

HUBKAPAZITÄTEN – LÖFFELSTIELLÄNGE: 2,4 M, 5,70 m MONOAUSLEGER, BODENPLATTEN: 500 mm, OHNE LÖFFEL.											JS220 NLC MONO
Reichweite	3 m		4,5 m		6 m		7,5 m		Hubkapazität bei max. Reichweite		
Lastpunkthöhe	kg	kg	kg	kg	kg	kg	kg	kg	kg	kg	mm
6,0 m					5630*	4790			5290*	3940	6755
4,5 m			7130*	7120	6110*	4650			5210*	3300	7486
3,0 m			9020*	6630	6940*	4450	5720	3220	5310	2990	7868
1,5 m			10630*	6230	7770*	4250	5620	3130	5160	2880	7949
0 m			11320*	6040	7680	4120	5550	3070	5310	2940	7741
- 1,5 m	10630*	10630*	11170*	6020	7630	4080			5860	3220	7218
- 3,0 m	14070*	11360	10190*	6100	7490*	4150			6950*	3910	6300
- 4,5 m	10600*	10600*	7520*	6370					6930*	5910	4760

HUBKAPAZITÄTEN – LÖFFELSTIELLÄNGE: 3,0 M, 5,70 m MONOAUSLEGER, BODENPLATTEN: 500 mm, OHNE LÖFFEL.											JS220 NLC MONO
Reichweite	3 m		4,5 m		6 m		7,5 m		Hubkapazität bei max. Reichweite		
Lastpunkthöhe	kg	kg	kg	kg	kg	kg	kg	kg	kg	kg	mm
6,0 m									3660*	3490	7332
4,5 m					5530*	4710	5230*	3320	3630*	2970	8011
3,0 m	11850*	11850*	8140*	6750	6420*	4480	5620*	3220	3750*	2710	8367
1,5 m			9960*	6280	7350*	4240	5600	3110	4020*	2610	8444
0 m	6310*	6310*	11020*	6000	7650	4080	5500	3020	4500*	2650	8249
- 1,5 m	10480*	10480*	11220*	5920	7560	4000	5470	2980	5220	2860	7760
- 3,0 m	15210*	11090	10630*	5960	7580	4020			6180	3360	6916
- 4,5 m	12430*	11410	8850*	6140					6850*	4630	5552











Hubkapazität in Längsrichtung.

Hubkapazität im gesamten Schwenkbereich.

Anmerkungen:

1. Die aufgeführten Werte sind ohne Löffel oder andere Anbauteile zu verstehen.
2. Hubkapazitäten basieren auf ISO 10567, d. h. 75 % der Kippplast oder 87 % der Hydraulikhubkraft – es gilt der jeweils kleinere Wert. Mit \* markierte Werte basieren auf der Hydraulikhubkraft.
3. Die hier angegebenen Werte setzen voraus, dass sich die Maschine auf festem, ebenen Grund befindet und mit einem zugelassenen Lasthaken, einer Überlastwarneinrichtung sowie den vorgeschriebenen Schlauchbruchsicherungen ausgerüstet sind.
4. Unterschiedliche Länder haben ggf. andere gesetzliche Bestimmungen. Fragen Sie bitte Ihren JCB-Händler.

HUBKAPAZITÄTEN – LÖFFELSTIELLÄNGE: 1,9 M, 5,70 m MONOAUSLEGER, BODENPLATTEN: 600 mm, OHNE LÖFFEL											JS220 SC MONO
Reichweite	3 m		4,5 m		6 m		7,5 m		Hubkapazität bei max. Reichweite		
											
Lastpunkthöhe	kg	kg	kg	kg	kg	kg	kg	kg	kg	kg	mm
6,0 m					6230*	5180			6270*	4920	6191
4,5 m			7840*	7750	6580*	5070			5900	4030	6983
3,0 m			9720*	7260	7270	4880			5320	3620	7390
1,5 m					7070	4700			5160	3490	7477
0 m			10790	6790	6960	4600			5330	3590	7255
– 1,5 m			10810	6810	6950	4590			5980	4000	6693
– 3,0 m	12870*	12870*	9660*	6940					7410*	5050	5690

HUBKAPAZITÄTEN – LÖFFELSTIELLÄNGE: 2,4 M, 5,70 m MONOAUSLEGER, BODENPLATTEN: 600 mm, OHNE LÖFFEL.											JS220 SC MONO
Reichweite	3 m		4,5 m		6 m		7,5 m		Hubkapazität bei max. Reichweite		
											
Lastpunkthöhe	kg	kg	kg	kg	kg	kg	kg	kg	kg	kg	mm
6,0 m					5630*	5240			5290*	4320	6755
4,5 m			7130*	7130*	6110*	5110			5210*	3620	7486
3,0 m			9020*	7350	6940*	4890	5210	3540	4840	3290	7868
1,5 m			10630*	6930	7070	4690	5110	3450	4700	3180	7949
0 m			10740	6740	6920	4560	5040	3390	4830	3250	7741
– 1,5 m	10630*	10630*	10710	6720	6870	4520			5310	3560	7218
– 3,0 m	14070*	12960	10190*	6810	6960	4590			6500	4320	6300
– 4,5 m	10600*	10600*	7520*	7080					6930*	6560	4760

HUBKAPAZITÄTEN – LÖFFELSTIELLÄNGE: 3,0 M, 5,70 m MONOAUSLEGER, BODENPLATTEN: 600 mm, OHNE LÖFFEL.											JS220 SC MONO
Reichweite	3 m		4,5 m		6 m		7,5 m		Hubkapazität bei max. Reichweite		
											
Lastpunkthöhe	kg	kg	kg	kg	kg	kg	kg	kg	kg	kg	mm
6,0 m									3660*	3660*	7332
4,5 m					5530*	5160	5230*	3650	3630*	3270	8011
3,0 m	11850*	11850*	8140*	7480	6420*	4930	5220	3540	3750*	2990	8367
1,5 m			9960*	6990	7080	4690	5090	3430	4020*	2880	8444
0 m	6310*	6310*	10710	6710	6880	4520	4990	3340	4370	2930	8249
– 1,5 m	10480*	10480*	10600	6620	6800	4440	4960	3300	4730	3160	7760
– 3,0 m	15210*	12680	10630*	6660	6820	4460			5590	3720	6916
– 4,5 m	12430*	12430*	8850*	6850					6850*	5130	5552

 Hubkapazität in Längsrichtung.

 Hubkapazität im gesamten Schwenkbereich.

#### Anmerkungen:

- Die aufgeführten Werte sind ohne Löffel oder andere Anbauteile zu verstehen.
- Hubkapazitäten basieren auf ISO 10567, d. h. 75 % der Kippplast oder 87 % der Hydraulikhubkraft – es gilt der jeweils kleinere Wert. Mit \* markierte Werte basieren auf der Hydraulikhubkraft.
- Die hier angegebenen Werte setzen voraus, dass sich die Maschine auf festem, ebenen Grund befindet und mit einem zugelassenen Lasthaken, einer Überlastwarneinrichtung sowie den vorgeschriebenen Schlauchbruchsicherungen ausgerüstet sind.
- Unterschiedliche Länder haben ggf. andere gesetzliche Bestimmungen. Fragen Sie bitte Ihren JCB-Händler.

HUBKAPAZITÄTEN – LÖFFELSTIELLÄNGE: 1,9 M, 5,70 m MONOAUSLEGER, BODENPLATTEN: 700 mm, OHNE LÖFFEL.											JS220 LC MONO
Reichweite	3 m		4,5 m		6 m		7,5 m		Hubkapazität bei max. Reichweite		
Lastpunkthöhe	kg	kg	kg	kg	kg	kg	kg	kg	kg	kg	mm
6,0 m					6230*	5740			6270*	5460	6191
4,5 m			7840*	7840*	6580*	5630			6300*	4470	6983
3,0 m			9720*	8140	7340*	5430			6050	4030	7390
1,5 m					8060*	5250			5860	3890	7477
0 m			11430*	7660	7980	5150			6070	4010	7255
- 1,5 m			11000*	7680	7970	5140			6820	4470	6693
- 3,0 m	12870*	12870*	9660*	7810					7410*	5650	5690

HUBKAPAZITÄTEN – LÖFFELSTIELLÄNGE: 2,4 M, 5,70 m MONOAUSLEGER, BODENPLATTEN: 700 mm, OHNE LÖFFEL.											JS220 LC MONO
Reichweite	3 m		4,5 m		6 m		7,5 m		Hubkapazität bei max. Reichweite		
Lastpunkthöhe	kg	kg	kg	kg	kg	kg	kg	kg	kg	kg	mm
6,0 m					5630*	5630*			5290*	4790	6755
4,5 m			7130*	7130*	6110*	5670			5210*	4030	7486
3,0 m			9020*	8240	6940*	5450	5910	3940	5350*	3660	7868
1,5 m			10630*	7810	7770*	5240	5810	3850	5340	3540	7949
0 m			11320*	7620	7940	5110	5740	3780	5500	3630	7741
- 1,5 m	10630*	10630*	11170*	7590	7890	5070			6060	3980	7218
- 3,0 m	14070*	14070*	10190*	7680	7490*	5140			6950*	4830	6300
- 4,5 m	10600*	10600*	7520*	7520*					6390*	6390*	4760

HUBKAPAZITÄTEN – LÖFFELSTIELLÄNGE: 3,0 M, 5,70 m MONOAUSLEGER, BODENPLATTEN: 700 mm, OHNE LÖFFEL.											JS220 LC MONO
Reichweite	3 m		4,5 m		6 m		7,5 m		Hubkapazität bei max. Reichweite		
Lastpunkthöhe	kg	kg	kg	kg	kg	kg	kg	kg	kg	kg	mm
6,0 m									3660*	3660*	7332
4,5 m					5530*	5530*	5230*	4050	3630*	3630	8011
3,0 m	11850*	11850*	8140*	8140*	6420*	5480	5620*	3940	3750*	3330	8367
1,5 m			9960*	7870	7350*	5240	5800	3830	4020*	3220	8444
0 m	6310*	6310*	11020*	7580	7910	5070	5700	3730	4500*	3280	8249
- 1,5 m	10480*	10480*	11220*	7490	7820	4990	5660	3700	5370*	3540	7760
- 3,0 m	15210*	14650	10630*	7530	7840	5010			6400	4160	6916
- 4,5 m	12430*	12430*	8850*	7720					6850*	5750	5552











Hubkapazität in Längsrichtung.











Hubkapazität im gesamten Schwenkbereich.









**Anmerkungen:**

1. Die aufgeführten Werte sind ohne Löffel oder andere Anbauteile zu verstehen.
2. Hubkapazitäten basieren auf ISO 10567, d. h. 75 % der Kippplast oder 87 % der Hydraulikhubkraft – es gilt der jeweils kleinere Wert. Mit \* markierte Werte basieren auf der Hydraulikhubkraft.
3. Die hier angegebenen Werte setzen voraus, dass sich die Maschine auf festem, ebenen Grund befindet und mit einem zugelassenen Lasthaken, einer Überlastwarneinrichtung sowie den vorgeschriebenen Schlauchbruchsicherungen ausgerüstet sind.
4. Unterschiedliche Länder haben ggf. andere gesetzliche Bestimmungen. Fragen Sie bitte Ihren JCB-Händler.



HUBKAPAZITÄTEN – LÖFFELSTIELLÄNGE: 1,9 m, VERSTELLAUSLEGER 5,7 M, BODENPLATTEN: 500 mm, OHNE LÖFFEL.											JS220 NLC VERSTELLAUSLEGER	
Reichweite	3 m		4,5 m		6 m		7,5 m		Hubkapazität bei max. Reichweite			
												
Lastpunkthöhe	kg	kg	kg	kg	kg	kg	kg	kg	kg	kg	mm	
7,5 m									6350*	6350*	4193	
6,0 m			7250*	7250*					5890	5170	5715	
4,5 m	11970*	11970*	8350*	7170	7030*	4690			5960*	4080	6565	
3,0 m			9980*	6630	7320	4480			5800	3590	6998	
1,5 m			10920	6210	7090	4280			5570	3420	7089	
0 m			10710	6030	6940	4150			5760	3500	6855	
- 1,5 m	13950*	11140	10660*	6020	6920	4130			6530	3920	6256	
- 3,0 m			8840*	6160					7590*	5130	5167	

HUBKAPAZITÄTEN – LÖFFELSTIELLÄNGE: 2,4 m, VERSTELLAUSLEGER 5,7 M, BODENPLATTEN: 500 mm, OHNE LÖFFEL.											JS220 NLC VERSTELLAUSLEGER	
Reichweite	3 m		4,5 m		6 m		7,5 m		Hubkapazität bei max. Reichweite			
												
Lastpunkthöhe	kg	kg	kg	kg	kg	kg	kg	kg	kg	kg	mm	
7,5 m									5300*	5300*	5080	
6,0 m			6580*	6580*	6250*	4890			4890*	4400	6391	
4,5 m	10330*	10330*	7710*	7320	6600*	4760			4850*	3610	7160	
3,0 m			9400*	6780	7320*	4540	5250	3270	5040*	3230	7558	
1,5 m			10830*	6310	7130	4310	5150	3170	5010	3090	7643	
0 m	6700*	6700*	10740	6060	6950	4160			5140	3140	7426	
- 1,5 m	13480*	11020	10660	6000	6880	4090			5690	3450	6879	
- 3,0 m	13060*	11200	9630*	6070					7040*	4250	5907	

HUBKAPAZITÄTEN – LÖFFELSTIELLÄNGE: 3,0 m, VERSTELLAUSLEGER 5,7 M, BODENPLATTEN: 500 mm, OHNE LÖFFEL.											JS220 NLC VERSTELLAUSLEGER	
Reichweite	3 m		4,5 m		6 m		7,5 m		Hubkapazität bei max. Reichweite			
												
Lastpunkthöhe	kg	kg	kg	kg	kg	kg	kg	kg	kg	kg	mm	
7,5 m									3530*	3530*	5811	
6,0 m					5440*	5010			3320*	3320*	6984	
4,5 m			6870*	6870*	6070*	4860	4120*	3420	3300*	3270	7694	
3,0 m	13270*	12630	8620*	6960	6860*	4610	5310	3320	3430*	2960	8065	
1,5 m	6990*	6990*	10290*	6430	7180	4360	5170	3190	3710*	2830	8145	
0 m	8570*	8570*	10790	6090	6960	4160	5060	3090	4220*	2860	7942	
- 1,5 m	12600*	10880	10620	5950	6840	4060			5070	3080	7433	
- 3,0 m	14500*	11000	10290*	5970	6850	4070			6070	3650	6545	
- 4,5 m			7870*	6150					6750*	5230	5082	

 Hubkapazität in Längsrichtung.

 Hubkapazität im gesamten Schwenkbereich.

Anmerkungen:

- Die aufgeführten Werte sind ohne Löffel oder andere Anbauteile zu verstehen.
- Hubkapazitäten basieren auf ISO 10567, d. h. 75 % der Kippplast oder 87 % der Hydraulikhubkraft – es gilt der jeweils kleinere Wert. Mit \* markierte Werte basieren auf der Hydraulikhubkraft.
- Die hier angegebenen Werte setzen voraus, dass sich die Maschine auf festem, ebenen Grund befindet und mit einem zugelassenen Lasthaken, einer Überlastwarneinrichtung sowie den vorgeschriebenen Schlauchbruchsicherungen ausgerüstet sind.
- Unterschiedliche Länder haben ggf. andere gesetzliche Bestimmungen. Fragen Sie bitte Ihren JCB-Händler.

HUBKAPAZITÄTEN – LÖFFELSTIELLÄNGE: 1,9 m, VERSTELLAUSLEGER 5,7 M, BODENPLATTEN: 600 mm, OHNE LÖFFEL.										JS220 SC VERSTELLAUSLEGER	
Reichweite	3 m		4,5 m		6 m		7,5 m		Hubkapazität bei max. Reichweite		
Lastpunkthöhe	kg	kg	kg	kg	kg	kg	kg	kg	kg	kg	mm
7,5 m									6350*	6350*	4193
6,0 m			7250*	7250*					5890*	5710	5175
4,5 m	11970*	11970*	8350*	7980	7030*	5190			5960*	4510	6565
3,0 m			9980*	7420	7410	4980			5870	3990	6998
1,5 m			11060	6990	7180	4770			5640	3800	7089
0 m			10850	6800	7040	4640			5830	3900	6855
- 1,5 m	13950*	12840	10660*	6790	7010	4620			6620	4380	6256
- 3,0 m			8840*	6930					7590*	5750	5167

HUBKAPAZITÄTEN – LÖFFELSTIELLÄNGE: 2,4 m, VERSTELLAUSLEGER 5,7 M, BODENPLATTEN: 600 mm, OHNE LÖFFEL.										JS220 SC VERSTELLAUSLEGER	
Reichweite	3 m		4,5 m		6 m		7,5 m		Hubkapazität bei max. Reichweite		
Lastpunkthöhe	kg	kg	kg	kg	kg	kg	kg	kg	kg	kg	mm
7,5 m									5300*	5300*	5080
6,0 m			6580*	6580*	6250*	5390			4890*	4850	6391
4,5 m	10330*	10330*	7710*	7710*	6600*	5260			4850*	3990	7160
3,0 m			9400*	7580	7320*	5040	5320	3630	5040*	3580	7558
1,5 m			10830*	7090	7220	4810	5220	3530	5070	3430	7643
0 m	6700*	6700*	10890	6830	7040	4640			5210	3500	7426
- 1,5 m	13480*	12720	10810	6760	6970	4580			5760	3850	6879
- 3,0 m	13060*	12920	9630*	6840					7040*	4750	5907

HUBKAPAZITÄTEN – LÖFFELSTIELLÄNGE: 3,0 m, VERSTELLAUSLEGER 5,7 M, BODENPLATTEN: 600 mm, OHNE LÖFFEL.										JS220 SC VERSTELLAUSLEGER	
Reichweite	3 m		4,5 m		6 m		7,5 m		Hubkapazität bei max. Reichweite		
Lastpunkthöhe	kg	kg	kg	kg	kg	kg	kg	kg	kg	kg	mm
7,5 m									3530*	3530*	5811
6,0 m					5440*	5440*			3320*	3320*	6984
4,5 m			6870*	6870*	6070*	5360	4120*	3780	3300*	3300*	7694
3,0 m	13270*	13270*	8620*	7760	6860*	5110	5380	3670	3430*	3280	8065
1,5 m	6990*	6990*	10290*	7210	7280	4850	5240	3550	3710*	3140	8145
0 m	8570*	8570*	10930	6860	7050	4650	5130	3440	4220*	3180	7942
- 1,5 m	12600*	12570	10760	6720	6940	4540			5140	3440	7433
- 3,0 m	14500*	12710	10290*	6740	6950	4550			6150	4080	6545
- 4,5 m			7870*	6930					6750*	5870	5082

Hubkapazität in Längsrichtung.

Hubkapazität im gesamten Schwenkbereich.

**Anmerkungen:**

1. Die aufgeführten Werte sind ohne Löffel oder andere Anbauteile zu verstehen.
2. Hubkapazitäten basieren auf ISO 10567, d. h. 75 % der Kippplast oder 87 % der Hydraulikhubkraft – es gilt der jeweils kleinere Wert. Mit \* markierte Werte basieren auf der Hydraulikhubkraft.
3. Die hier angegebenen Werte setzen voraus, dass sich die Maschine auf festem, ebenen Grund befindet und mit einem zugelassenen Lasthaken, einer Überlastwarneinrichtung sowie den vorgeschriebenen Schlauchbruchsicherungen ausgerüstet sind.
4. Unterschiedliche Länder haben ggf. andere gesetzliche Bestimmungen. Fragen Sie bitte Ihren JCB-Händler.

HUBKAPAZITÄTEN – LÖFFELSTIELLÄNGE: 1,9 m, VERSTELLAUSLEGER 5,7 M, BODENPLATTEN: 700 mm, OHNE LÖFFEL.											JS220 LC VERSTELLAUSLEGER
Reichweite	3 m		4,5 m		6 m		7,5 m		Hubkapazität bei max. Reichweite		
											
Lastpunkthöhe	kg	kg	kg	kg	kg	kg	kg	kg	kg	kg	mm
7,5 m									6350*	6350*	4193
6,0 m			7250*	7250*					5890*	5890*	5715
4,5 m	11970*	11970*	8350*	8350*	7030*	5750			5960*	5000	6565
3,0 m			9980*	8310	7650*	5530			6360*	4430	6998
1,5 m			11160*	7860	8210	5320			6410	4240	7089
0 m			11340*	7670	8060	5190			6650	4350	6855
- 1,5 m	13950*	13950*	10660*	7660	7960*	5170			7550	4900	6256
- 3,0 m			8840*	7800					7590*	6440	5167

HUBKAPAZITÄTEN – LÖFFELSTIELLÄNGE: 2,4 m, VERSTELLAUSLEGER 5,7 M, BODENPLATTEN: 700 mm, OHNE LÖFFEL.											JS220 LC VERSTELLAUSLEGER
Reichweite	3 m		4,5 m		6 m		7,5 m		Hubkapazität bei max. Reichweite		
											
Lastpunkthöhe	kg	kg	kg	kg	kg	kg	kg	kg	kg	kg	mm
7,5m									5300*	5300*	5080
6,0m			6580*	6580*	6250*	5950			4890*	4890*	6391
4,5m	10330*	10330*	7710*	7710*	6600*	5820			4850*	4420	7160
3,0m			9400*	8470	7320*	5590	5520*	4030	5040*	3980	7558
1,5m			10830*	7970	8020*	5360	5920	3930	5490*	3820	7643
0m	6700*	6700*	11360*	7700	8060	5190			5920	3910	7426
- 1,5m	13480*	13480*	11000*	7630	7990	5130			6570	4290	6879
- 3,0m	13060*	13060*	9630*	7710					7040*	5310	5907

HUBKAPAZITÄTEN – LÖFFELSTIELLÄNGE: 3,0 m, VERSTELLAUSLEGER 5,7 M, BODENPLATTEN: 700 mm, OHNE LÖFFEL.											JS220 LC VERSTELLAUSLEGER
Reichweite	3 m		4,5 m		6 m		7,5 m		Hubkapazität bei max. Reichweite		
											
Lastpunkthöhe	kg	kg	kg	kg	kg	kg	kg	kg	kg	kg	mm
7,5 m									3530*	3530*	5811
6,0 m					5440*	5440*			3320*	3320*	6984
4,5 m			6870*	6870*	6070*	5920	4120*	4120*	3300*	3300*	7694
3,0 m	13270*	13270*	8620*	8620*	6860*	5670	5780*	4080	3430*	3430*	8065
1,5 m	6990*	6990*	10290*	8090	7680*	5400	5940	3950	3710*	3500	8145
0 m	8570*	8570*	11190*	7740	8080	5200	5830	3840	4220*	3550	7942
- 1,5 m	12600*	12600*	11200*	7590	7950	5090			5160*	3840	7433
- 3,0 m	14500*	14500*	10290*	7610	7600*	5100			6730*	4560	6545
- 4,5 m			7870*	7800					6750*	6580	5082

 Hubkapazität in Längsrichtung.

 Hubkapazität im gesamten Schwenkbereich.

#### Anmerkungen:

- Die aufgeführten Werte sind ohne Löffel oder andere Anbauteile zu verstehen.
- Hubkapazitäten basieren auf ISO 10567, d. h. 75 % der Kippplast oder 87 % der Hydraulikhubkraft – es gilt der jeweils kleinere Wert. Mit \* markierte Werte basieren auf der Hydraulikhubkraft.
- Die hier angegebenen Werte setzen voraus, dass sich die Maschine auf festem, ebenen Grund befindet und mit einem zugelassenen Lasthaken, einer Überlastwarneinrichtung sowie den vorgeschriebenen Schlauchbruchsicherungen ausgerüstet sind.
- Unterschiedliche Länder haben ggf. andere gesetzliche Bestimmungen. Fragen Sie bitte Ihren JCB-Händler.



**Raupenbagger JS200/210/220/NLC/SC/LC**

Motorleistung: 129 kW (173 PS)

Löffelinhalt: 0,4–1,19 m<sup>3</sup>

Betriebsgewicht: 21144–22490 kg

Der JCB Händler in Ihrer Nähe