

EXCAVADORA VOLVO

EC460C

47,9 – 50,5 t, 333 metric hp [Número de serie 115011~]



MORE CARE. BUILT IN.



VEA LAS CARACTERÍSTICAS. EXPERIMENTE LAS VENTAJAS.

MÁS SEGURIDAD.

- **La cabina Volvo Care Cab de diseño nuevo**, con estructura de protección del operador, proporciona seguridad.
- **Peldaños y plataformas antideslizantes** con placas de acero perforadas que ofrecen mayor agarre incluso en condiciones de humedad o hielo.
- **Bajos niveles de emisión del motor y de ruidos.**
- **Tornillos empotrados en zonas transitables de la superestructura** para evitar tropiezos.
- **Pintura exterior sin plomo.**

MÁS BENEFICIO.

- **Potente motor Volvo V-ACT:** desplaza eficazmente más material.
- **El ahorro de combustible líder del sector** que usted espera de Volvo.
- **Sistema hidráulico avanzado** con funciones de prioridad y posición de flotación.
- **Enganche rápido opcional** que ofrece soluciones versátiles.

MÁS COMODIDAD.

- **Nueva cabina, más grande y más cómoda**, que le permite controlar con mandos ergonómicos.



- **El espacioso asiento ajustable** soporta todo el cuerpo.
- **El limpiaparabrisas montado en la parte superior** limpia una superficie mayor, incluidas las dos esquinas superiores.
- **La amortiguación de vibraciones** reduce la fatiga del cuerpo y aumenta la productividad durante toda la jornada.
- **El sistema de climatización con control electrónico** ofrece la máxima capacidad de calefacción y refrigeración disponible.



MÁS TIEMPO DE TRABAJO EFECTIVO.

- **Mantenimiento simplificado con acceso desde el suelo:** más tiempo de trabajo efectivo, más beneficios.
- **Puntos de lubricación centralizados de fácil acceso.**
- **Monitor LCD en color de fácil lectura** para obtener información en tiempo real y localizar averías.
- **Fácil de conocer. Fácil de operar. Facilidad para hacer más cosas.**

MÁS CALIDAD.

- **Chasis inferior reforzado** que soporta las condiciones más implacables.
- **Pluma y brazo reforzados y componentes a toda prueba** que superan todos los trabajos.
- **Superestructura reforzada** con soldadura doble en los ángulos.
- **Eslabones de las cadenas sellados con engrase** de por vida que impide fugas y garantiza una larga vida útil.

VOLVO: UN SOCIO DE CONFIANZA.

No es una carrera, pero el objetivo es mover la máxima cantidad de material en el menor tiempo posible. Volvo marca el ritmo del sector, y la excavadora Volvo EC460C está a la vanguardia. Más beneficio y más toneladas por hora con el ahorro de combustible líder del sector. Lo conseguirá con un tiempo de trabajo efectivo en el que puede confiar y con el que puede contar. Realizará más cada día con el dominio que le ofrece la legendaria y modernizada cabina Volvo Care Cab. Es la máquina de producción ideal para obras y contratos en general, instalación de tuberías, trabajo en canteras, demolición y movimiento de tierras a gran escala. Con un socio como Volvo usted siempre gana.

Su socio local en todo el mundo

Desde 1927, Volvo se ha ganado una reputación mundial en el suministro de soluciones. Volvo se ha construido sobre los valores esenciales de calidad, seguridad y respeto medioambiental. A la amplia línea de maquinaria de construcción hay que añadir las soluciones de transporte comercial Volvo, en las que figuran autobuses y camiones. Su experiencia mundial ha permitido el desarrollo actual de motores con el mayor ahorro de combustible de su categoría. Esa tradición continúa en la actualidad con las excavadoras Volvo serie C, diseñadas y construidas con arreglo a los exigentes criterios que convierten a cada máquina en un socio de confianza Volvo.

La experiencia para sus trabajos

Reparar carreteras. Mover montañas de rocas. Excavar lagos. Cargar camiones. Excavar e instalar kilómetros de tuberías. Si usted encuentra el trabajo, la Volvo EC460C le ayudará a realizarlo. Está construida para la producción masiva. Por eso confían en ella las empresas de contratación a gran escala, canteras e ingeniería civil.

Resistencia basada en la fuerza

Arranque material sin dudarle. Excave en terreno difícil. Con sus plumas y brazos de eficacia probada ofrece un alcance máximo de excavación de 12 metros y una profundidad máxima de 7,7 metros. Y está construida para seguir trabajando día tras día.

Ahorro de combustible: seguimos en cabeza

Aumente al máximo su beneficio con el ahorro de combustible líder del sector. La EC460C le permite realizar más trabajo y obtener más beneficio con cada depósito.

La cabina Volvo Care Cab le ofrece más confort

¿Cómo puede superarse lo mejor? Con innovación constante y con el deseo de que nuestros clientes sean más productivos. La EC460C es el resultado. Una cabina más grande y más cómoda. Cómodo asiento. Mandos perfectamente situados. Visibilidad panorámica. Suba a la cabina y siéntalo.

Calidad que resiste la prueba del tiempo

La calidad puede verse. Y también puede sentirse, naturalmente. Sólo tiene que abrir las puertas de servicio reforzadas. Sentir el grosor del chasis, la pluma y las placas reforzadas. Maneje la EC460C y notará el auténtico testimonio de su calidad: rendimiento.

Si ha tenido o manejado antes una cargadora de ruedas Volvo, un dúmper articulado o cualquier elemento de la amplia gama de maquinaria que ofrecemos a escala mundial, sabrá que Volvo equivale a calidad, confort y seguridad. Haga que la excavadora EC460C sea su socio de confianza y llegue más lejos de lo que creía posible.





EL LIDERAZGO DE LOS MOTORES VOLVO SE EXTIENDE POR TIERRA, MAR, AIRE Y ESPACIO.

En su calidad de mayor productor mundial de motores diesel de 9 a 18 litros, Volvo cuenta con una experiencia sin igual en el diseño de los sistemas de propulsión que mueven el mundo. Los motores Volvo para Maquinaria

de Construcción Volvo, Volvo Aero, Volvo Penta y Volvo Trucks definen la productividad y el ahorro de combustible. Nuestro rendimiento se ha afinado en tierra, mar, aire y espacio. El liderazgo en investigación y desarrollo sitúa a

todos los productos del Grupo Volvo a la vanguardia de la productividad. Por eso, cuando decimos que los motores Volvo se han probado –y han demostrado su eficacia–, puede creernos. Confianza. Es la auténtica ventaja de Volvo.

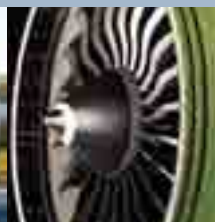

CONFORT Y DOMINIO SEGUROS.

Cuando está trabajando, usted controla su máquina y su entorno. La Volvo EC460C alcanza nuevos niveles y le proporciona un confort que fomenta la productividad. El asiento soporta todo el cuerpo. Los mandos están perfectamente situados. Pruebe la espaciosa cabina y el amplio acristalamiento que proporciona una visibilidad extraordinaria. El ruido y la vibración se han amortiguado. La seguridad, una de las piedras angulares de Volvo, se ha incorporado minuciosamente en cada detalle. Asegure su productividad con la segura y cómoda Volvo EC460C.

La nueva cabina permite turnos largos

Si ya conoce el liderazgo de Volvo en cabinas confortables, no quedará defraudado con la Care Cab nueva y más grande. Lleva un asiento ajustable que soporta todo el cuerpo. Las posiciones de los pedales se han desplazado hacia adelante para dejar más sitio para los pies. La cabina es más ancha. Consiga la resistencia diaria con los ajustes longitudinales y de altura que permiten hallar la posición correcta del operador respecto a las palancas, asiento y pedales. Con el fin de reducir las vibraciones peligrosas, Volvo ha superado con creces los requisitos de la incipiente normativa y ha incorporado un sistema de suspensión de la cabina que reduce enormemente la vibración en todo el cuerpo. También se ha reducido el ruido con el silencioso motor Volvo y la cabina presurizada y aislada.

Clara ventaja en visibilidad

Compruebe la amplia superficie acristalada. Mire hacia arriba. Volvo ha tenido en cuenta las sugerencias de los operadores y ha ampliado notablemente la visibilidad superior con la trampilla del techo que ofrece una visión óptima durante las aplicaciones de largo alcance. El parabrisas accionado por un resorte de gas se abre con facilidad, mientras que el limpiaparabrisas estratégicamente situado limpia una superficie mayor, incluidas las dos esquinas superiores. El monitor LCD en color de fácil lectura ofrece información constantemente actualizada.

Confort con el sistema de climatización con control inteligente

Siguiendo los pasos de la tecnología del automóvil, el sistema de climatización con control electrónico de alta tecnología de la EC460C proporciona excelente comodidad corporal con la máxima capacidad de calefacción y refrigeración disponibles en el sector de las excavadoras.

Seguridad y protección completas

La cabina Volvo Care Cab de diseño nuevo, con estructura de protección del operador, proporciona seguridad. La atención que presta Volvo a la ergonomía al diseñar mandos, pedales y monitores garantiza una utilización segura y duradera. La cámara de visión trasera muestra las imágenes en el monitor en color LCD, proporcionando una visión segura en todo momento.

Peldaños y plataformas antideslizantes

Tranquilidad desde el primer paso. Porque todos los peldaños y plataformas llevan placas de acero perforadas antideslizantes de calidad que ofrecen mayor agarre, incluso en condiciones de humedad o hielo. Las placas atornilladas llevan tornillos empotrados para evitar tropiezos.

Confíe en el compromiso medioambiental de Volvo

Más del 95% de los materiales de la máquina son reciclables. Los niveles de ruido externo se han reducido notablemente. La pintura exterior no contiene plomo. Estas cosas pueden parecer secundarias, pero Volvo da la máxima importancia a la seguridad y a la armonía medioambiental.



• Experimente la comodidad del asiento con suspensión.

Los amplios cristales y el gran campo de visión ofrecen una excepcional visibilidad panorámica y mayor seguridad.

Experimente el asiento con suspensión ajustable y domine el lugar de trabajo.

Nuevo monitor LCD inteligente en color de fácil lectura y mandos perfectamente ubicados.

La nueva cabina es mayor y más cómoda, con mandos ergonómicos y suspensión antivibraciones que mejora la producción diaria.

El sistema de climatización con control electrónico proporciona la máxima capacidad de calefacción y refrigeración disponible en el sector de las excavadoras, distribuida de forma uniforme con 14 salidas de aire.



• Monitor y mandos bien situados.



• Mayor espacio en el suelo, con pedales ergonómicos.



• La máxima capacidad de calefacción y refrigeración del mercado con 14 salidas.



LA VENTAJA VOLVO: TIEMPO DE TRABAJO EFECTIVO A SU FAVOR.

Volvo sabe lo que usted desea. Porque Volvo ha preguntado a los propietarios y operadores, y les ha escuchado. Usted quiere una máquina en la que confiar día tras día. Usted desea menos tiempo de indisponibilidad, así como un servicio rápido y fácil. Quiere pasar su tiempo trabajando y obteniendo beneficios. Puede obtenerlo todo con fuerza e inteligencia en la Volvo EC460C. Empiece rápidamente su actividad diaria con una rutina de mantenimiento sencilla. Trabaje duro todo el día con la potencia, el alcance, la capacidad y la confianza necesaria para mover literalmente montañas de material. Ahora que ya la conoce, pruebe la Volvo EC460C y ponga a su favor la ventaja que necesita.

El innovador motor Volvo lo tiene todo

La Volvo EC460C está equipada con un potente motor V-ACT (tecnología de combustión avanzada Volvo) de nueva generación ajustado a las especificaciones Etapa IIIA que le permite excavar más profundo y aumentar el rendimiento. Ofrece 245 kW (333 metric hp) de potencia útil optimizada. Además, con el par elevado a bajas revoluciones del motor, Volvo consigue el máximo ahorro de combustible.

Sistema hidráulico avanzado

Usted quiere conocer el resultado exacto que obtendrá al accionar el joystick. El sistema hidráulico avanzado de la EC460C ofrece esta precisión y sensibilidad de los mandos. Dispone de la prioridad de pluma, brazo y giro que usted necesita, lo que, unido a la presión y al caudal hidráulico seleccionado por el operador en la cabina, aumenta aún más la facilidad de uso de los implementos a plena capacidad.

Más versatilidad con el enganche rápido

Además del contrastado enganche rápido de tipo S, el nuevo enganche rápido universal opcional hace que sea más fácil el cambio de implementos. El aumento de la velocidad del cazo, el sistema de flotación de la pluma y un amplio abanico de modos de trabajo le permiten ajustar las exigencias al implemento y a la aplicación. Acople su implemento, póngalo en funcionamiento y haga crecer su negocio.

Rutina diaria más fácil

El filtro de aire de la cabina está inteligentemente situado fuera de ésta para facilitar las comprobaciones rutinarias. Los fusibles están protegidos en un cajetín sellado de acero situado detrás de la

cabina, accesible desde el suelo. El diseño inclinado del bastidor de las cadenas permite la autolimpieza de barro y residuos.

Sencillez para lograr más tiempo de trabajo efectivo

El mantenimiento Volvo se ha simplificado para aumentar al máximo el tiempo de trabajo efectivo. El acceso desde el suelo permite que la inspección y el servicio sean fáciles y rápidos. Aunque la EC460C es una excavadora grande, el cambio de filtro de aceite y del filtro separador de combustible y agua, así como la purga de aceite y el acceso a la bomba hidráulica, pueden realizarse desde el suelo. En el interior de la cabina, es posible comprobar rápidamente el nivel de aceite del motor y efectuar un autodiagnóstico desde el monitor LCD.

Sistema de refrigeración hidráulica inteligente

La velocidad del ventilador se controla hidráulicamente, con detección de la temperatura del aceite hidráulico y activación automática para regular el sistema con la temperatura óptima. El refrigerador de aceite ofrece una extraordinaria capacidad de refrigeración y dispone de un excelente acceso para la limpieza. En todas las conexiones hidráulicas se utiliza el sellado por junta tórica para aumentar la fiabilidad. El módulo de refrigeración de aluminio anticorrosivo tiene una larga vida útil.

Las piezas comunes aumentan los beneficios

La Volvo EC 460C utiliza más de 100 componentes y piezas consumibles comunes a otras máquinas Volvo que pueda utilizar. El resultado es una mayor disponibilidad de piezas y un descenso de los costes operativos.





• Servicio simplificado con acceso desde el suelo.



• Fácil acceso a los filtros.



• Peldaños y plataformas antideslizantes y seguros.



RESISTENCIA EN LA QUE CONFIAR. FUERZA QUE DURA.

Con la máxima atención. No es solo un eslogan. Es la promesa de Volvo y se incorpora en cada detalle de cada panel, pieza, componente y máquina. La EC460C promete rendimiento basado en su calidad. Abra los paneles de servicio. Entre en la cabina. Maneje la máquina. La durabilidad y la calidad son tan evidentes como la pluma y el cazo. Los componentes Volvo creados para durar funcionan en armonía con eficiente motor Volvo de larga vida útil. Todo ello compone un conjunto innovador Volvo, en el que usted puede confiar. Todos los días. En todos los trabajos. En todas partes.

Calidad. Fiabilidad. Fuerza.

La calidad dura. Por eso Volvo utiliza piezas de calidad en toda la EC460C –sin recurrir a las fórmulas de reducción de costes a costa de la calidad cada vez más habituales en el sector-. Lleva puertas de servicio rígidas y un sistema eléctrico protegido. Lleva un chasis inferior de acero de alta resistencia y una superestructura robusta asegurada con soldadura doble en los ángulos. Lleva sólidas plumas y brazos, que se han incluido porque duran.

Cadenas estables y protegidas

El chasis inferior y las cadenas de la Volvo EC460C se han diseñado para ofrecer durabilidad, fiabilidad y estabilidad. Los eslabones de las cadenas sellados con engrase de por vida evitan las fugas, reducen el ruido y garantizan una larga vida útil. El soporte de la rueda guía reforzado evita fallos y que los eslabones de la cadena se salgan de su carril.

Dureza inteligente en el trabajo

En la Volvo EC460C se combinan inteligencia y resistencia en nuevas formas innovadoras. Aunque se trata de alta tecnología, es fácil de aprender a manejar. La máquina combina la máxima potencia disponible con la potencia hidráulica, evitando la sobrecarga del motor, independientemente de la carga de las bombas o de la velocidad del motor. Volvo puede conseguir esto porque se trata de un motor Volvo, diseñado por sus ingenieros para funcionar específicamente con componentes Volvo.

Su concesionario Volvo:

su socio para el crecimiento

Su concesionario Volvo es su suministrador general de implementos y de todos los servicios de asistencia que necesite:

CareTrack lo supervisa todo

CareTrack es un programa de supervisión GPS opcional que funciona con el sistema de diagnóstico de la máquina. Su instalación es sencilla. Usted y su concesionario pueden efectuar un seguimiento remoto del uso, la productividad, el consumo de combustible, etc. Logre el máximo tiempo de trabajo efectivo con recordatorios de servicio importantes. CareTrack también realiza un seguimiento geográfico de la máquina y hasta puede evitar la utilización no autorizada. Con CareTrack usted puede centrarse en su negocio y dejar que su concesionario Volvo se centre en el cuidado de su máquina.

MATRIS elabora informes sobre su eficiencia

MATRIS proporciona un análisis pormenorizado del historial de funcionamiento en relación con la utilización y los factores de eficiencia que influyen en sus costes operativos. MATRIS transforma los datos capturados en el ordenador de la máquina en gráficos e informes de fácil utilización. Aumenta al máximo el rendimiento de la máquina y el operador, reduce los costes de mantenimiento y alarga la vida útil.

PROSIS acelera el pedido de piezas de repuesto

PROSIS es una aplicación en CD-ROM con la que su concesionario Volvo puede pedir con rapidez y facilidad todas las piezas de sus productos Volvo CE. Su concesionario le ayudará a encontrar la pieza adecuada, a realizar su pedido y a volver al trabajo con rapidez.





• Confianza y satisfacción a toda prueba.



• Eslabones de las cadenas sellados con engrase de por vida.



• La protección de los tornillos en la cubierta inferior resiste las condiciones más duras.



ELIJA SUS OPCIONES. ELIJA SUS BENEFICIOS.

Volvo es diferente al resto. También lo son los operadores, aplicaciones y condiciones de los lugares de trabajo en todo el mundo. Usted dispone de muchas opciones con su excavadora Volvo. Todas ellas le permiten personalizar su máquina para adaptarla a sus preferencias, y lo que es más importante, para satisfacer las necesidades de los trabajos que mejoran los beneficios. Puede añadir un poco más de confort, más protección o características de seguridad suplementarias. Elija. Es su opción.

Kits hidráulicos

Existe una amplia variedad de kits hidráulicos para diversas combinaciones de plumas y brazos. Cada kit maximiza el rendimiento con arreglo a la longitud/forma de la pluma y el brazo de la máquina. Consiga el máximo rendimiento de implementos de rotación/inclinación, trituradoras y martillos. Elija entre caudal de 1 o 2 bombas para obtener el mejor rendimiento.

Enganche rápido hidráulico

Un enganche rápido hidráulico hace que el cambio de implementos sea rápido y fácil y pueda realizarse con comodidad y seguridad desde la cabina. Hay distintos tipos de enganches rápidos disponibles (S3, U46) que se ajustan a los cazos e implementos nuevos y anteriores del cliente.

Joysticks con control proporcional

Los joysticks de bajo esfuerzo ofrecen un manejo suave y preciso y aumentan el confort, la eficiencia y la producción. También hay disponibles joysticks con interruptores de control proporcional.

Asientos de operador

Volvo ofrece una amplia variedad de asientos de operador ergonómicos diseñados específicamente para proporcionar confort y protección. Todos los asientos, desde los diversos modelos regulables a los modelos de suspensión neumática avanzados, ofrecen excelente soporte y pueden ajustarse individualmente para adaptarlos a las preferencias del operador.

Protección de cabina FOG y FOPS

Las cabinas con certificación FOG (protección contra la caída de objetos) y FOPS (estructura de protección contra la caída de objetos), añaden seguridad y protección, y ofrecen tranquilidad en condiciones duras como en canteras y

en trabajos de demolición. La protección frontal de la unidad FOG es basculante y está sustentada por un resorte de gas para facilitar la limpieza de la ventana delantera. Se ofrece la opción de FOG montada en cabina o en bastidor.

Luces de trabajo suplementarias

Las luces de trabajo suplementarias aumentan la visibilidad, seguridad y precisión, y amplían la jornada de trabajo en condiciones de luz escasa. El conjunto lo componen dos luces en la parte delantera de la máquina, una luz en la parte posterior de la cabina y una luz montada en el contrapeso.

Protección completa para evitar que las cadenas se salgan de su carril

Mantiene la cadena recta en terreno desnivelado, como en cuevas o rocas partidas, contribuyendo a evitar el desgaste y alargar la vida útil. La cadena es la pieza de desgaste más cara de sustituir, por lo que la protección completa para evitar que la cadena se salga de su carril permite aumentar los beneficios del cliente al reducir los costes de reparación.

Contrapeso desmontable

El cilindro hidráulico y la cinemática Volvo permiten retirar e instalar el contrapeso desmontable con rapidez y facilidad.

Ancho entre cadenas modificable

Para facilitar el transporte, el ancho entre cadenas puede reducirse de los 2 890 mm del ancho de trabajo a los 2 390 mm del ancho de transporte. El kit incluye herramientas especiales para apretar y aflojar los bulones con un par elevado.

Para personalizar su excavadora con otras características de equipo opcionales adaptadas a su aplicación, póngase en contacto con su concesionario local Volvo.



EQUIPAMIENTO OPCIONAL VOLVO



Kits hidráulicos

Enganche rápido hidráulico

Joysticks con control proporcional

Asientos de operador

Protección de cabina FOG y FOPS

Luces de trabajo suplementarias

Protección completa para evitar que las cadenas se salgan de su carril

Contrapeso desmontable

Ancho entre cadenas modificable

NOTA: Algunas de las características opcionales enumeradas se ofrecen de serie en algunos mercados. Algunas características del equipo no están disponibles en todos los mercados. No se enumeran completamente todas las características del equipo opcionales disponibles. Puede verse la lista completa en la hoja de especificaciones incluida.

ESPECIFICACIONES

Motor

El motor diesel Volvo de última generación utiliza la tecnología de combustión avanzada (V-ACT) que produce menos emisiones y ofrece rendimiento superior y ahorro de combustible. El motor, ajustado a las especificaciones Etapa IIIA, utiliza inyectores de combustible precisos de alta presión, turbo con intercooler de refrigeración por aire y controles electrónicos del motor para lograr el máximo rendimiento de la máquina.

Motor	Volvo D12D EAE3
Máxima potencia a	30 r/s (1 800 rpm)
Neta (ISO 9249, SAE J1349)	245 kW (333 metric hp)
Bruta (SAE J1995)	255 kW (347 metric hp)
Par máximo a 1 350 rpm	1 820 Nm
N° de cilindros	6
Cilindrada	12,1 l
Diámetro	131 mm
Carrera	150 mm

Sistema eléctrico

Sistema eléctrico de gran capacidad bien protegido. Se utilizan conectores estancos de doble cierre para evitar la corrosión de las conexiones. Los relés principales y válvulas solenoides están protegidos para evitar que sufran daños. Se incluye un interruptor principal de serie.

Tensión	24 V
Baterías	2 x 12 V
Capacidad de la batería	200 Ah
Alternador	28 V / 80 A

Capacidades de llenado de servicio

Depósito de combustible	685 l
Sistema hidráulico, total	525 l
Depósito hidráulico	270 l
Aceite del motor	42 l
Refrigerante del motor	60 l
Reductor de giro	2 x 6 l
Reductor de desplazamiento	2 x 5,5 l

Sistema de giro

El sistema de giro utiliza un motor de pistones axiales que impulsan una caja de cambios planetaria para obtener el par máximo. El freno de retención automático y la válvula antirrebote vienen de serie.

Velocidad máxima de giro	8,8 rpm
Par máximo de giro	166 kNm

Tracción

Cada cadena se acciona mediante un motor de desplazamiento automático de dos velocidades. Los frenos de las cadenas son multidisco, se aplican mediante resorte y se liberan hidráulicamente. Los engranajes del motor de desplazamiento, frenos y mecanismo planetario se encuentran bien protegidos dentro del bastidor de las cadenas.

Fuerza máxima de la barra de tracción	341 kN
Velocidad máxima de desplazamiento	3,2/5,1 km/h
Pendiente máxima	35°

Chasis inferior

El chasis inferior lleva un robusto bastidor en forma de X. Eslabones de las cadenas engrasados y sellados de serie.

Tejas	2 x 52
Separación de los eslabones	216 mm
Ancho de la teja, triple arista	600/700/800/900 mm
Ancho de la teja, doble arista	600 mm
Rodillos inferiores	2 x 9
Rodillos superiores	2 x 2

Sistema hidráulico

El sistema hidráulico, también conocido como "control de modo de trabajo integrado" está diseñado para conseguir una gran productividad, alta capacidad de excavación, gran precisión de maniobra y excelente ahorro de combustible. El sistema de suma en pluma, brazo y prioridad de giro, junto con la regeneración en pluma, brazo y giro proporcionan unas prestaciones óptimas.

El sistema incorpora funciones importantes como:

Sistema de suma: Combina el caudal de ambas bombas hidráulicas para asegurar ciclos rápidos y alta productividad.

Prioridad de pluma: Da prioridad al funcionamiento de la pluma para lograr que la elevación sea más rápida en operaciones de carga o excavación profunda.

Prioridad de brazo: Da prioridad al funcionamiento del brazo para obtener ciclos más rápidos al nivelar y un mayor llenado del cazo al excavar.

Prioridad de giro: Da prioridad a la función de giro para lograr operaciones simultáneas más rápidas.

Sistema de regeneración: Impide la cavitación y proporciona mayor caudal para otros movimientos durante las operaciones simultáneas, a fin de obtener la máxima productividad.

Refuerzo de potencia: Se incrementan todas las fuerzas de excavación y elevación.

Válvulas de retención: Las válvulas de retención de la pluma y el brazo evitan que el equipo de excavación se abra en posición estática.

Bomba principal:

Tipo: 2 bombas con pistones axiales de caudal variable
Caudal máximo: 2 x 358 l/min

Bomba piloto:

Tipo: Bomba de engranajes
Caudal máximo: 32 l/min

Motores hidráulicos:

Desplazamiento: Motor con pistón axial de desplazamiento variable y freno mecánico
Giro: Motor con pistón axial de desplazamiento fijo y freno mecánico

Configuración de la válvula de seguridad:

Implemento.....	32,4/35,3 MPa
Circuito de desplazamiento....	32,4 MPa
Circuito de giro.....	25,5 MPa
Circuito piloto.....	3,9 MPa

Cilindros hidráulicos:

Pluma monobloque.....	2
Diámetro / carrera.....	ø165 x 1 590 mm
Brazo.....	1
Diámetro / carrera.....	ø190 x 1 850 mm
Cazo.....	1
Diámetro / carrera.....	ø165 x 1 330 mm
Cazo ME.....	1
Diámetro / carrera.....	ø175 x 1 335 mm

Cabina

La cabina Volvo Care Cab de diseño nuevo, con estructura de protección del operador, proporciona seguridad y ofrece más espacio interior y más sitio para las piernas y los pies. Sistema de audio con control remoto. Soportes para vasos, enchufes de alta capacidad. Consolas con mandos regulados de forma independiente.

Excelente visibilidad panorámica debido a la amplia superficie acristalada de la cabina, a la trampilla de techo transparente y a la ventana deslizante de 2 piezas. El parabrisas delantero se puede fijar fácilmente en el techo, y el cristal inferior delantero se puede desmontar y guardar en la puerta. La iluminación interior se compone de una luz de lectura y de una luz de habitáculo con temporizador.

Un sistema de climatización con 14 salidas suministra el aire presurizado y filtrado de la cabina que permite un deshielo rápido y ofrece refrigeración y calefacción de alto rendimiento. La suspensión de soportes viscosos/muelles protege al operador de las vibraciones.

Asiento Deluxe con altura, inclinación, reclinación y desplazamiento hacia delante y hacia atrás regulables, cinturón de seguridad retráctil y posibilidad de seleccionar la suspensión horizontal para reducir la vibración en todo el cuerpo.

Monitor en color LCD de 16,3 cm (**6,4 pulgadas**) ajustable y de fácil lectura que proporciona información en tiempo real de las funciones de la máquina, importantes datos de diagnóstico y una amplia variedad de ajustes de herramientas de trabajo. El monitor LCD puede utilizarse como monitor de la cámara de visión trasera.

Nivel de ruido:

Nivel de ruido en la cabina conforme con ISO 6396	
.....	LpA 73 dB(A)
Nivel de ruido exterior conforme con ISO 6395 y la Directiva UE 2000/14/EC	
.....	LwA 106 dB(A)

Presión sobre el suelo

- **EC460C L con carro inferior fijo**, pluma de 7,0 m, brazo de 3,35 m, cazo de 2 060 l (1 730 kg) y contrapeso

Descripción	Ancho de la teja	Peso operativo (hasta)	Presión sobre el suelo	Ancho total
Triple arista	600 mm	47 900 kg	83,4 kPa	3 340 mm
	700 mm	48 400 kg	72,6 kPa	3 440 mm
	800 mm	48 900 kg	63,7 kPa	3 540 mm
	900 mm	49 500 kg	57,9 kPa	3 640 mm
Doble arista	600 mm	48 000 kg	83,4 kPa	3 340 mm

- **EC460C L con carro inferior extensible**, pluma de 7,0 m, brazo de 3,35 m, cazo de 2 060 l (1 730 kg) y contrapeso

Descripción	Ancho de la teja	Peso operativo (hasta)	Presión sobre el suelo	Ancho total
Triple arista	600 mm	49 000 kg	85,3 kPa	3 490 mm
	700 mm	49 500 kg	73,5 kPa	3 590 mm
	800 mm	50 000 kg	65,7 kPa	3 690 mm
	900 mm	50 500 kg	58,8 kPa	3 790 mm
Doble arista	600 mm	49 100 kg	85,3 kPa	3 490 mm

Cazos máximos permitidos

Nota: 1. Tamaño del cazo conforme con ISO 7451, material amontonado con ángulo de reposo 1:1.

2. Los "tamaños máximos permitidos" son meramente orientativos y no están necesariamente disponibles en fábrica.

3. Los anchos de los cazos son inferiores al radio de basculación del cazo.

- **EC460C L cazos de enganche directo**: Carro inferior fijo y contrapeso

Descripción	Máx. capacidad de cazo / peso	Pluma de 6,5 m	Pluma de 7,0 m			
		Brazo de 2,55 m	Brazo de 2,55 m	Brazo de 2,55 m	Brazo de 3,9 m	Brazo de 4,8 m
Cazo GP 1,5 t/m ³	l / kg	3 500 / 2 950	3 300 / 2 800	3 000 / 2 550	2 750 / 2 350	2 450 / 2 050
Cazo GP 1,8 t/m ³	l / kg	3 100 / 2 600	2 925 / 2 500	2 675 / 2 250	2 450 / 2 050	2 175 / 1 850
Cazo HD 1,8 t/m ³	l / kg	2 925 / 2 900	2 775 / 2 750	2 525 / 2 500	2 300 / 2 300	2 050 / 2 050
Cazo HD 2,0 t/m ³	l / kg	2 750 / 2 750	2 600 / 2 600	2 350 / 2 350	2 150 / 2 150	1 925 / 1 900

- **EC460C L cazos de enganche rápido**: Carro inferior fijo, contrapeso

Descripción	Máx. capacidad de cazo / peso	Pluma de 6,5 m	Pluma de 7,0 m			
		Brazo de 2,55 m	Brazo de 2,55 m	Brazo de 2,55 m	Brazo de 3,9 m	Brazo de 4,8 m
Cazo GP 1,5 t/m ³	l / kg	3 325 / 2 800	3 125 / 2 650	2 825 / 2 400	2 575 / 2 150	2 275 / 1 900
Cazo GP 1,8 t/m ³	l / kg	2 950 / 2 500	2 775 / 2 350	2 500 / 2 100	2 275 / 1 900	2 025 / 1 700
Cazo HD 1,8 t/m ³	l / kg	2 775 / 2 750	2 625 / 2 600	2 375 / 2 350	2 150 / 2 150	1 900 / 1 900
Cazo HD 2,0 t/m ³	l / kg	2 600 / 2 600	2 450 / 2 450	2 200 / 2 200	2 000 / 2 000	1 775 / 1 750

- **EC460C L cazos de enganche directo**: Carro inferior extensible, contrapeso

Descripción	Máx. capacidad de cazo / peso	Pluma de 6,5 m	Pluma de 7,0 m			
		Brazo de 2,55 m	Brazo de 2,55 m	Brazo de 2,55 m	Brazo de 3,9 m	Brazo de 4,8 m
Cazo GP 1,5 t/m ³	l / kg	3 800 / 3 225	3 525 / 3 000	3 200 / 2 725	2 975 / 2 525	2 625 / 2 225
Cazo GP 1,8 t/m ³	l / kg	3 375 / 2 850	3 125 / 2 650	2 825 / 2 400	2 625 / 2 225	2 325 / 1 975
Cazo HD 1,8 t/m ³	l / kg	3 175 / 3 175	2 950 / 2 950	2 675 / 2 675	2 500 / 2 500	2 200 / 2 200
Cazo HD 2,0 t/m ³	l / kg	2 975 / 2 975	2 750 / 2 750	2 500 / 2 500	2 325 / 2 325	2 050 / 2 050

- **EC460C L cazos de enganche rápido**: Carro inferior extensible, contrapeso

Descripción	Máx. capacidad de cazo / peso	Pluma de 6,5 m	Pluma de 7,0 m			
		Brazo de 2,55 m	Brazo de 2,55 m	Brazo de 2,55 m	Brazo de 3,9 m	Brazo de 4,8 m
Cazo GP 1,5 t/m ³	l / kg	3 625 / 3 075	3 325 / 2 825	3 025 / 2 575	2 775 / 2 375	2 450 / 2 075
Cazo GP 1,8 t/m ³	l / kg	3 200 / 2 725	2 950 / 2 500	2 675 / 2 275	2 475 / 2 100	2 175 / 1 850
Cazo HD 1,8 t/m ³	l / kg	3 025 / 3 025	2 800 / 2 800	2 525 / 2 525	2 325 / 2 325	2 050 / 2 050
Cazo HD 2,0 t/m ³	l / kg	2 825 / 2 825	2 600 / 2 600	2 350 / 2 350	2 175 / 2 175	1 900 / 1 900

Dimensiones

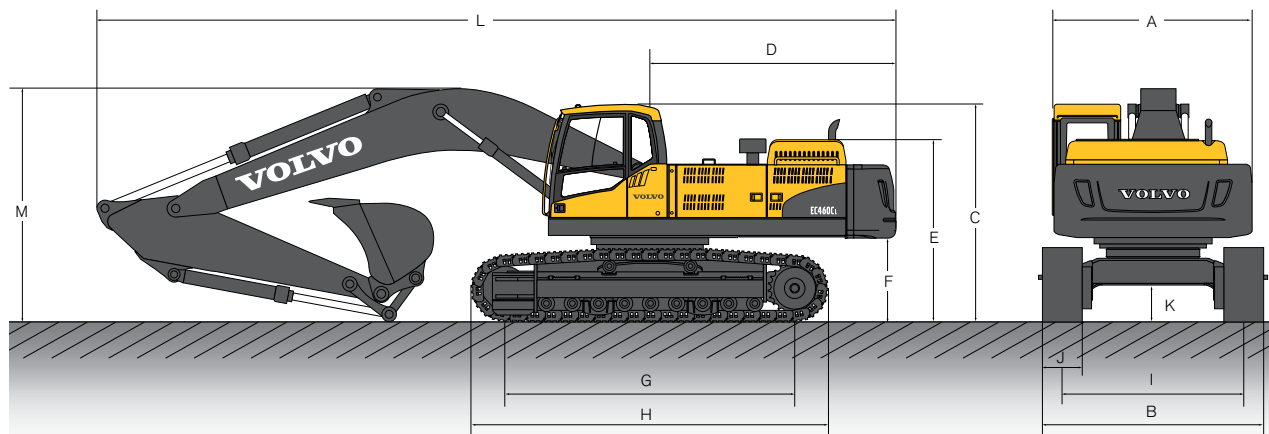

• EC460C L con carro inferior fijo

Descripción	Unidad	Pluma de 6,5 m	Pluma de 7,0 m			
		Brazo de 2,55 m	Brazo de 2,55 m	Brazo de 2,55 m	Brazo de 3,9 m	Brazo de 4,8 m
A. Ancho total de la estructura superior	mm	2 990	2 990	2 990	2 990	2 990
B. Ancho total	mm	3 440	3 440	3 440	3 440	3 440
C. Altura total de la cabina	mm	3 257	3 257	3 257	3 257	3 257
D. Radio de giro de la parte posterior	mm	3 800	3 800	3 800	3 800	3 800
E. Altura total del capó	mm	2 750	2 750	2 750	2 750	2 750
F. Altura del contrapeso *	mm	1 275	1 275	1 275	1 275	1 275
G. Distancia entre ejes	mm	4 370	4 370	4 370	4 370	4 370
H. Longitud de la cadena	mm	5 370	5 370	5 370	5 370	5 370
I. Ancho entre centros de las cadenas	mm	2 740	2 740	2 740	2 740	2 740
J. Ancho de las tejas	mm	700	700	700	700	700
K. Altura mínima del suelo *	mm	550	550	550	550	550
L. Longitud total	mm	11 630	12 130	12 140	12 140	12 010
M. Altura total de la pluma	mm	3 770	3 630	3 650	3 690	4 650

* Con tejas lisas

• EC460C L con carro inferior extensible mecánicamente

Descripción	Unidad	Pluma de 6,5 m	Pluma de 7,0 m			
		Brazo de 2,55 m	Brazo de 2,55 m	Brazo de 2,55 m	Brazo de 3,9 m	Brazo de 4,8 m
A. Ancho total de la estructura superior	mm	2 990	2 990	2 990	2 990	2 990
B. Ancho total (extendido)	mm	3 590	3 590	3 590	3 590	3 590
Ancho total (replegado)	mm	3 090	3 090	3 090	3 090	3 090
C. Altura total de la cabina	mm	3 367	3 367	3 367	3 367	3 367
D. Radio de giro de la parte posterior	mm	3 800	3 800	3 800	3 800	3 800
E. Altura total del capó	mm	2 860	2 860	2 860	2 860	2 860
F. Altura del contrapeso *	mm	1 385	1 385	1 385	1 385	1 385
G. Distancia entre ejes	mm	4 370	4 370	4 370	4 370	4 370
H. Longitud de la cadena	mm	5 370	5 370	5 370	5 370	5 370
I. Ancho entre centros de las cadenas (extendido)	mm	2 890	2 890	2 890	2 890	2 890
Ancho entre centros de las cadenas (replegado)	mm	2 390	2 390	2 390	2 390	2 390
J. Ancho de las tejas	mm	700	700	700	700	700
K. Altura mínima del suelo *	mm	746	746	746	746	746
L. Longitud total	mm	11 630	12 130	12 140	12 140	12 010
M. Altura total de la pluma	mm	3 800	3 770	3 790	3 830	4 790

* Con tejas lisas

• Pluma

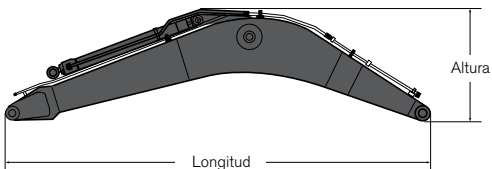

Descripción	Unidad	6,5 m	7,0 m
Longitud	mm	6 750	7 250
Altura	mm	2 000	1 840
Anchura	mm	960	960
Peso	kg	4 130	4 180

* Incluye cilindro, tuberías y bulón del brazo

• Brazo

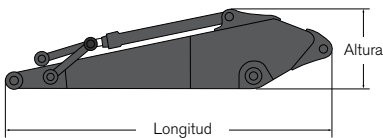

Descripción	Unidad	2,55 m	3,35 m	3,9 m	4,8 m
Longitud	mm	3 770	4 590	5 140	6 100
Altura	mm	1 235	1 235	1 240	1 250
Anchura	mm	600	600	600	600
Peso	kg	2 330	2 580	2 580	2 730

* Incluye cilindro del cazo, tuberías y bulón

Rangos de trabajo y fuerza de excavación

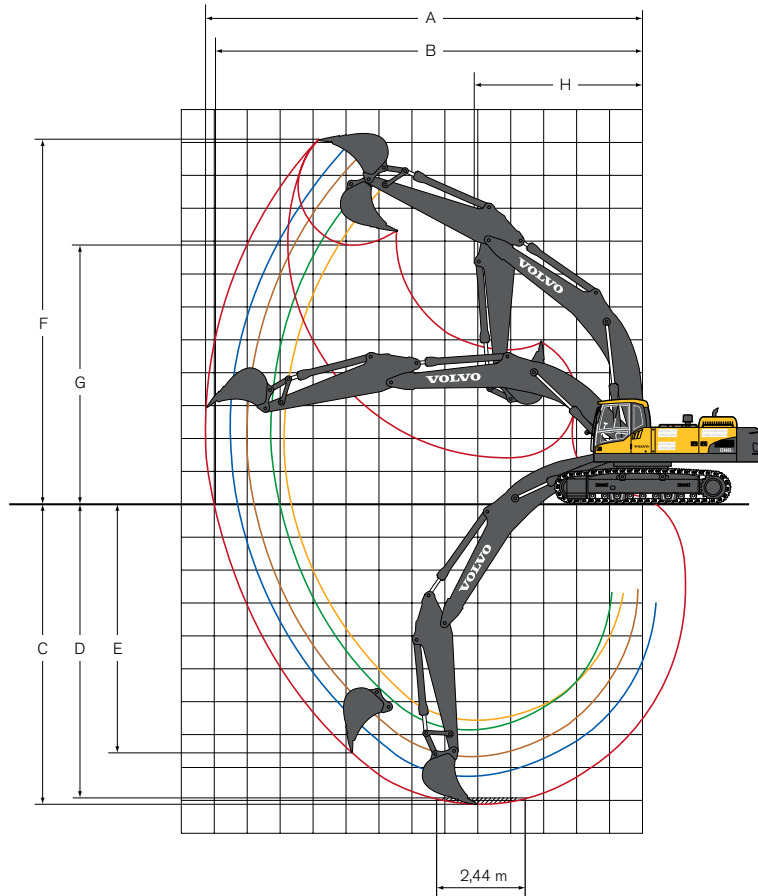

• EC460C L con carro inferior fijo

Máquina con cazo de enganche directo	Unidad	Pluma de 6,5 m	Pluma de 7,0 m			
		Brazo de 2,55 m	Brazo de 2,55 m	Brazo de 2,55 m	Brazo de 3,9 m	Brazo de 4,8 m
A. Alcance máximo de excavación	mm	10 930	11 340	12 040	12 530	13 260
B. Alcance máximo de excavación sobre el suelo	mm	10 680	11 110	11 810	12 320	13 060
C. Profundidad máxima de excavación	mm	6 580	6 920	7 720	8 670	9 170
D. Profundidad máxima de excavación (nivel de 2,44 m)	mm	6 410	6 730	7 570	8 130	9 050
E. Profundidad máxima de excavación en pared vertical	mm	6 100	6 460	6 920	7 360	7 800
F. Altura de corte máxima	mm	10 600	10 860	11 010	11 190	11 130
G. Altura máxima de descarga	mm	6 970	7 420	7 630	7 820	7 850
H. Radio mínimo de giro frontal	mm	4 780	5 170	5 090	5 050	5 100

Fuerzas de excavación con cazo de enganche directo		Unidad	Pluma de 6,5 m	Pluma de 7,0 m			
			Brazo de 2,55 m	Brazo de 2,55 m	Brazo de 2,55 m	Brazo de 3,9 m	Brazo de 4,8 m
Radio del cazo		mm	1 923	1 810	1 810	1 810	1 810
Fuerza de arranque - cazo (Normal / Refuerzo de potencia)	SAE J1179	kN	253 / 275	230 / 251	230 / 251	230 / 251	230 / 251
	ISO 6015	kN	285 / 311	261 / 284	261 / 284	261 / 284	261 / 284
Fuerza de penetración - brazo (Normal / Refuerzo de potencia)	SAE J1179	kN	225 / 244	232 / 252	196 / 215	176 / 192	160 / 174
	ISO 6015	kN	232 / 253	239 / 260	201 / 220	179 / 196	163 / 178
Ángulo de giro, cazo		grados	169	183	183	183	183

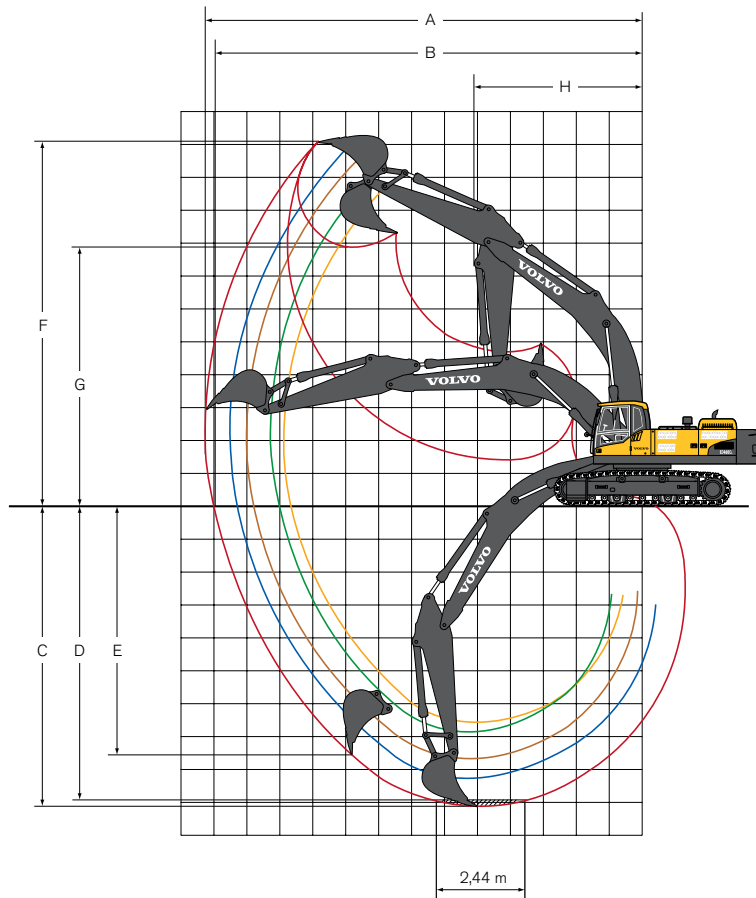

• EC460C L con carro inferior extensible mecánicamente

















Máquina con cazo de enganche directo	Unidad	Pluma de 6,5 m	Pluma de 7,0 m			
		Brazo de 2,55 m	Brazo de 2,55 m	Brazo de 2,55 m	Brazo de 3,9 m	Brazo de 4,8 m
A. Alcance máximo de excavación	mm	10 930	11 340	12 040	12 530	13 260
B. Alcance máximo de excavación sobre el suelo	mm	10 660	11 090	11 790	12 300	13 040
C. Profundidad máxima de excavación	mm	6 470	6 810	7 610	8 560	9 060
D. Profundidad máxima de excavación (nivel de 2,44 m)	mm	6 300	6 620	7 460	8 020	8 940
E. Profundidad máxima de excavación en pared vertical	mm	5 990	6 350	6 810	7 250	7 690
F. Altura de corte máxima	mm	10 710	10 970	11 120	11 300	11 240
G. Altura máxima de descarga	mm	7 080	7 530	7 740	7 930	7 960
H. Radio mínimo de giro frontal	mm	4 780	5 170	5 090	5 050	5 100

Fuerzas de excavación con cazo de enganche directo		Unidad	Pluma de 6,5 m	Pluma de 7,0 m			
			Brazo de 2,55 m	Brazo de 2,55 m	Brazo de 2,55 m	Brazo de 3,9 m	Brazo de 4,8 m
Radio del cazo		mm	1 923	1 810	1 810	1 810	1 810
Fuerza de arranque - cazo (Normal / Refuerzo de potencia)	SAE J1179	kN	253 / 275	230 / 251	230 / 251	230 / 251	230 / 251
	ISO 6015	kN	285 / 311	261 / 284	261 / 284	261 / 284	261 / 284
Fuerza de penetración - brazo (Normal / Refuerzo de potencia)	SAE J1179	kN	225 / 244	232 / 252	196 / 215	176 / 192	160 / 174
	ISO 6015	kN	232 / 253	239 / 260	201 / 220	179 / 196	163 / 178
Ángulo de giro, cazo		grados	169	183	183	183	183

Capacidad de elevación

En el extremo del brazo sin cazo.

• EC460C L con carro inferior fijo

















 A lo ancho de chasis inferior  A lo largo del chasis inferior	Gancho de elevación respecto al nivel del suelo	1,5 m		3,0 m		4,5 m		6,0 m		7,5 m		9,0 m		Alcance máximo		Máx. mm	
																	
Pluma de 6,5 m + Brazo de 2,55 m + Teja de 600 mm + Contrapeso	7,5 m	kg													*12 430	10 970	7 249
	6,0 m	kg							*13 390	*13 390	*12 350	10 330			*12 280	9 020	8 143
	4,5 m	kg					*19 980	*19 980	*15 270	14 020	*13 110	10 070			*12 340	8 020	8 686
	3,0 m	kg					*24 400	20 100	*17 390	13 370	*14 160	9 750			11 780	7 540	8 944
	1,5 m	kg					*17 490	*17 490	*19 000	12 880	*15 060	9 480			11 660	7 430	8 942
	0 m	kg					*25 680	19 250	*19 670	12 640	14 940	9 310			12 100	7 670	8 680
	-1,5 m	kg			*18 840	*18840	*25 280	19 330	*19 250	12 600	14 920	9 300			13 310	8 390	8 132
	-3,0 m	kg			*29 180	*29180	*22 630	19 600	*17 440	12 760					*13 600	9 970	7 231
	-4,5 m	kg					*17 530	*17 530							*12 950	*12 950	5 813
Pluma de 7,0 m + Brazo de 2,55 m + Teja de 600 mm + Contrapeso	7,5 m	kg									*11 320	10 430			*11 440	9 570	7 886
	6,0 m	kg							*13 060	*13 060	*11 700	10 270			*11 360	8 060	8 714
	4,5 m	kg							*15 150	13 750	*12 670	9 940	*11 500	7 550	11 300	7 260	9 223
	3,0 m	kg							*17 330	13 060	*13 820	9 590	11 580	7 390	10 730	6 860	9 466
	1,5 m	kg							*18 870	12 590	*14 770	9 300	11 420	7 240	10 620	6 760	9 464
	0 m	kg							*19 450	12 380	14 740	9 130	11 340	7 170	10 970	6 950	9 217
	-1,5 m	kg					*24 720	19 080	*19 090	12 370	14 700	9 100			11 920	7 520	8 703
	-3,0 m	kg			*27 580	*27580	*22 570	19 320	*17 700	12 510	*13 770	9 250			*12 720	8 720	7 870
	-4,5 m	kg					*18 710	*18 710	*14 430	12 900					*12 460	11 390	6 594
Pluma de 7,0 m + Brazo de 3,35 m + Teja de 600 mm + Contrapeso	7,5 m	kg									*10 010	*10 010			*9 800	8 330	8 709
	6,0 m	kg									*10 630	10 480	*10 190	7 840	*9 600	7 200	9 463
	4,5 m	kg					*17 950	*17 950	*13 760	*13 760	*11 740	10 130	*10 670	7 680	*9 680	6 550	9 933
	3,0 m	kg					*22 870	20 100	*16 130	13 350	*13 040	9 730	*11 350	7 470	9 700	6 220	10 159
	1,5 m	kg					*15 840	*15 840	*18 080	12 760	*14 210	9 380	11 460	7 280	9 590	6 120	10 158
	0 m	kg					*19 420	18 870	*19 170	12 420	14 760	9 150	11 310	7 140	9 840	6 250	9 928
	-1,5 m	kg			*14 040	*14 040	*25 880	18 870	*19 340	12 300	14 640	9 040	11 260	7 090	10 530	6 660	9 454
	-3,0 m	kg			*23 900	*23 900	*24 290	19 040	*18 570	12 350	*14 630	9 080			11 920	7 510	8 694
	-4,5 m	kg			*28 410	*28 410	*21 330	19 400	*16 470	12 590	*12 380	9 330			*12 190	9 240	7 562
Pluma de 7,0 m + Brazo de 3,9 m + Teja de 600 mm + Contrapeso	7,5 m	kg											*9 250	7 970	*7 930	7 520	9 288
	6,0 m	kg									*9 780	*9 780	*9 410	7 880	*7 770	6 570	9 999
	4,5 m	kg							*12 610	*12 610	*10 930	10 170	*9 990	7 680	*7 840	6 020	10 444
	3,0 m	kg					*20 840	20 440	*15 060	13 440	*12 300	9 730	*10 760	7 440	*8 090	5 710	10 659
	1,5 m	kg					*21 560	19 190	*17 210	12 740	*13 600	9 330	11 400	7 200	*8 570	5 620	10 657
	0 m	kg					*21 410	18 660	*18 610	12 300	*14 560	9 040	11 200	7 030	9 050	5 710	10 439
	-1,5 m	kg	*9 890	*9 890	*14 060	*14 060	*25 990	18 530	*19 130	1 2100	14 480	8 880	11 100	6 930	9 600	6 050	9 989
	-3,0 m	kg	*16 520	*16 520	*21 670	*21 670	*24 880	18 630	*18 740	12 090	14 460	8 860	11 140	6 970	10 700	6 720	9 275
	-4,5 m	kg			*31 060	*31 060	*22 520	18 940	*17 220	12 270	*13 380	9 020			*11 590	8 030	8 224
-6,0 m	kg					*18 130	*18 130	*13 640	12 710					*11 580	11 010	6 678	
Pluma de 7,0 m + Brazo de 4,8 m + Teja de 600 mm + Contrapeso	7,5 m	kg											*7 860	*7 860	*7 290	6 580	10 111
	6,0 m	kg											*8 220	7 980	*7 220	5 810	10 766
	4,5 m	kg									*9 570	*9 570	*8 910	7 730	*7 320	5 350	11 181
	3,0 m	kg					*17 570	*17 570	*13 220	*13 220	*11 040	9 820	*9 780	7 440	*7 570	5 080	11 382
	1,5 m	kg					*21 990	19 540	*15 670	12 850	*12 510	9 330	*10 680	7 150	7 930	4 970	11 380
	0 m	kg					*24 650	18 570	*17 530	12 230	*13 720	8 940	11 100	6 900	8 060	5 030	11 176
	-1,5 m	kg	*9 580	*9 580	*14 230	*14 230	*25 660	18 170	*18 570	11 880	14 300	8 690	10 920	6 740	8 460	5 260	10 758
	-3,0 m	kg	*14 660	*14 660	*19 870	*19 870	*25 380	18 110	*18 750	11 760	14 180	8 590	10 860	6 690	9 250	5 750	10 098
	-4,5 m	kg	*20 520	*20 520	*27 230	*27 230	*23 910	18 300	*17 970	11 830	*14 090	8 640	10 960	6 780	10 730	6 650	9 145
-6,0 m	kg			*29 270	*29 270	*20 870	18 740	*15 820	12 110	*12 010	8 900			*11 290	8 490	7 787	

- Notas:
1. Máquina en "Modo de precisión-F" (con refuerzo de potencia) para mayor capacidad de elevación.
 2. Las cargas anteriores cumplen las normativas SAE J1097 y ISO 10567 sobre capacidades de elevación de excavadoras hidráulicas.
 3. Las cargas nominales no son superiores al 87% de la capacidad de elevación hidráulica ni al 75% de la carga de basculación.
 4. Las cargas nominales marcadas con un asterisco (*) están limitadas por la capacidad hidráulica en lugar de por la carga de basculación.

Capacidad de elevación

En el extremo del brazo sin cazo.

• EC460C L con carro inferior extensible mecánicamente

 A lo ancho de chasis inferior  A lo largo del chasis inferior	Gancho de elevación respecto al nivel del suelo	1,5 m		3,0 m		4,5 m		6,0 m		7,5 m		9,0 m		Alcance máximo			
																Máx. mm	
Pluma de 6,5 m + Brazo de 2,55 m + Teja de 600 mm + Contrapeso	7,5 m	kg													*12 430	11 680	7 249
	6,0 m	kg							*13 390	*13 390	*12 350	11 000			*12 280	9 610	8 143
	4,5 m	kg					*19 980	*19 980	*15 270	14 990	*13 110	10 740			*12 340	8 560	8 686
	3,0 m	kg					*24 400	21 710	*17 390	14 330	*14 160	10 420			11 950	8 060	8 944
	1,5 m	kg					*17 490	*17 490	*19 000	13 830	*15 060	10 140			11 830	7 940	8 942
	0 m	kg					*25 680	20 840	*19 670	13 580	15 160	9 980			12 280	8 210	8 680
	-1,5 m	kg			*18 840	*18 840	*25 280	20 930	*19 250	13 540	*15 070	9 960			*13 470	8 980	8 132
	-3,0 m	kg			*29 180	*29 180	*22 630	21 200	*17 440	13 710					*13 600	10 670	7 231
	-4,5 m	kg					*17 530	*17 530							*12 950	*12 950	5 813
Pluma de 7,0 m + Brazo de 2,55 m + Teja de 600 mm + Contrapeso	7,5 m	kg									*11 320	11 110			*11 440	10 190	7 886
	6,0 m	kg							*13 060	*13 060	*11 700	10 940			*11 360	8 600	8 714
	4,5 m	kg							*15 150	14 710	*12 670	10 610	*11 500	8 060	*11 450	7 750	9 223
	3,0 m	kg							*17 330	14 010	*13 820	10 260	11 750	7 900	10 890	7 330	9 466
	1,5 m	kg							*18 870	13 540	*14 770	9 970	11 590	7 750	10 780	7 230	9 464
	0 m	kg							*19 450	13 320	14 960	9 800	11 510	7 680	11 140	7 450	9 217
	-1,5 m	kg					*24 720	20 670	*19 090	13 310	14 920	9 760			12 100	8 060	8 703
	-3,0 m	kg			*27 580	*27 580	*22 570	20 920	*17 700	13 460	*13 770	9 910			*12 720	9 340	7 870
	-4,5 m	kg					*18 710	*18 710	*14 430	13 850					*12 460	12 210	6 594
Pluma de 7,0 m + Brazo de 3,35 m + Teja de 600 mm + Contrapeso	7,5 m	kg									*10 010	*10 010			*9 800	8 870	8 709
	6,0 m	kg									*10 630	*10 630	*10 190	8 360	*9 600	7 670	9 463
	4,5 m	kg					*17 950	*17 950	*13 760	*13 760	*11 740	10 800	*10 670	8 190	*9 680	7 000	9 933
	3,0 m	kg					*22 870	21 720	*16 130	14 310	*13 040	10 400	*11 350	7 980	9 840	6 650	10 159
	1,5 m	kg					*15 840	*15 840	*18 080	13 710	*14 210	10 050	11 630	7 790	9 740	6 550	10 158
	0 m	kg					*19 420	*19 420	*19 170	13 360	14 980	9 810	11 480	7 650	9 990	6 700	9 928
	-1,5 m	kg			*14 040	*14 040	*25 880	20 450	*19 340	13 240	14 860	9 700	11 430	7 600	10 690	7 140	9 454
	-3,0 m	kg			*23 900	*23 900	*24 290	20 630	*18 570	13 290	*14 630	9 740			*11 980	8 050	8 694
	-4,5 m	kg			*28 410	*28 410	*21 330	21 000	*16 470	13 540	*12 380	10 000			*12 190	9 900	7 562
Pluma de 7,0 m + Brazo de 3,9 m + Teja de 600 mm + Contrapeso	7,5 m	kg											*9 250	8 490	*7 930	*7 930	9 288
	6,0 m	kg									*9 780	*9 780	*9 410	8 400	*7 770	7 020	9 999
	4,5 m	kg							*12 610	*12 610	*10 930	10 850	*9 990	8 200	*7 840	6 430	10 444
	3,0 m	kg					*20 840	*20 840	*15 060	14 400	*12 300	10 410	*10 760	7 950	*8 090	6 120	10 659
	1,5 m	kg					*21 560	20 790	*17 210	13 690	*13 600	10 000	*11 530	7 720	*8 570	6 020	10 657
	0 m	kg					*21 410	20 240	*18 610	13 240	*14 560	9 700	11 370	7 540	9 190	6 130	10 439
	-1,5 m	kg	*9 890	*9 890	*14 060	*14 060	*25 990	20 110	*19 130	13 040	14 700	9 540	11 270	7 440	9 750	6 490	9 989
	-3,0 m	kg	*16 520	*16 520	*21 670	*21 670	*24 880	20 220	*18 740	13 030	14 680	9 520	11 310	7 480	10 870	7 210	9 275
	-4,5 m	kg			*31 060	*31 060	*22 520	20 530	*17 220	13 210	*13 380	9 680			*11 590	8 610	8 224
-6,0 m	kg					*18 130	*18 130	*13 640	*13 640					*11 580	*11 580	6 678	
Pluma de 7,0 m + Brazo de 4,8 m + Teja de 600 mm + Contrapeso	7,5 m	kg											*7 860	*7 860	*7 290	7 020	10 111
	6,0 m	kg											*8 220	*8 220	*7 220	6 220	10 766
	4,5 m	kg									*9 570	*9 570	*8 910	8 250	*7 320	5 730	11 181
	3,0 m	kg					*17 570	*17 570	*13 220	*13 220	*11 040	10 500	*9 780	7 950	*7 570	5 450	11 382
	1,5 m	kg					*21 990	21 150	*15 670	13 810	*12 510	10 010	*10 680	7 660	*8 020	5 350	11 380
	0 m	kg					*24 650	20 160	*17 530	13 180	*13 720	9 610	11 270	7 420	8 190	5 410	11 176
	-1,5 m	kg	*9 580	*9 580	*14 230	*14 230	*25 660	19 750	*18 570	12 820	*14 500	9 350	11 090	7 250	8 590	5 660	10 758
	-3,0 m	kg	*14 660	*14 660	*19 870	*19 870	*25 380	19 690	*18 750	12 690	14 400	9 250	11 030	7 200	9 400	6 180	10 098
	-4,5 m	kg	*20 520	*20 520	*27 230	*27 230	*23 910	19 880	*17 970	12 770	*14 090	9 300	*11 110	7 290	*10 820	7 150	9 145
-6,0 m	kg			*29 270	*29 270	*20 870	20 330	*15 820	13 060	*12 010	9 570			*11 290	9 120	7 787	

- Notas: 1. Máquina en "Modo de precisión-F" (con refuerzo de potencia) para mayor capacidad de elevación.
 2. Las cargas anteriores cumplen las normativas SAE J1097 y ISO 10567 sobre capacidades de elevación de excavadoras hidráulicas.
 3. Las cargas nominales no son superiores al 87% de la capacidad de elevación hidráulica ni al 75% de la carga de basculación.
 4. Las cargas nominales marcadas con un asterisco (*) están limitadas por la capacidad hidráulica en lugar de por la carga de basculación.

EQUIPAMIENTO DE SERIE

Motor

Motor diesel turboalimentado de cuatro tiempos con refrigeración por agua, inyección directa y enfriador de aire de sobrealimentación que se ajusta a los requisitos EU Etapa IIIA
Filtro de aire con indicador y prefiltro
Calentador de aire de entrada
Prefiltro ciclónico
Desconexión eléctrica del motor
Filtro de combustible con separador de agua
Bomba de llenado de combustible: 50 l/min, con desconexión automática
Alternador, 80 A

Sistema de control eléctrico / electrónico

Contronics
- Sistema de control en modo avanzado
- Sistema de autodiagnóstico
Indicador de estado de la máquina
Control de potencia con detección del régimen del motor
Sistema de ralentí automático
Refuerzo de potencia con una sola pulsación
Función de parada / arranque de seguridad
Monitor LCD regulable
Interruptor de desconexión eléctrica general
Circuito inhibidor de nuevo arranque de motor
Luces halógenas de gran capacidad:
- 2 montada en bastidor
- 2 montadas en la pluma
2 baterías de 12 V / 200 Ah
Motor de arranque, 24 V / 7 kW

Sistema hidráulico

Válvula anticáida de equipos: pluma
Dispositivo de advertencia de sobrecarga
Sistema hidráulico automático con sensores
- Sistema de suma
- Prioridad de pluma
- Prioridad de brazo
- Prioridad de giro
Válvulas de regeneración en pluma, brazo y cazo
Válvulas antirrobote en giro
Válvulas de retención de pluma y brazo
Sistema de filtrado en varias etapas
Amortiguación de los cilindros
Juntas de estanqueidad anticontaminación de los cilindros
Válvula hidráulica auxiliar
Motores de desplazamiento automático de dos velocidades

Superestructura

Vía de acceso con asideros
Espacio para guardar herramientas
Placas metálicas perforadas antideslizantes

Cabina y habitáculo

Asiento tapizado con calefacción
Palancas de control con 4 interruptores cada una
Calefacción y aire acondicionado automáticos
Soportes de la cabina con amortiguación hidráulica

Asiendo regulable del operador y consola con mandos de palanca
Antena flexible
Radio CD AM/FM con MP3
Palanca de bloqueo de seguridad hidráulica
Cabina insonorizada en cualquier condición climática, que incluye:
- Soporte para vasos
- Cerraduras de las puertas
- Cristales tintados
- Alfombrilla
- Bocina
- Gran espacio de almacenamiento
- Ventana delantera elevable
- Parte inferior del parabrisas desmontable
- Cinturón de seguridad
- Cristales de seguridad
- Parasoles anterior, posterior y en el techo
- Protección contra la lluvia
- Limpiaparabrisas con función intermitente
Llave maestra
Cámara de visión trasera

Chasis inferior

Tensores hidráulicos de la cadena
Eslabones de la cadena engrasados y sellados
Guía para las cadenas

Equipo de excavación

Engrase manual centralizado

EQUIPAMIENTO OPCIONAL

Motor

Calentador del bloque: 120 V, 240 V
Prefiltro con baño de aceite
Visera para lluvia
Calentador del refrigerante del motor diesel, 10 kW
Separador de agua con calentador
Ventilador reversible

Sistema eléctrico

Luces adicionales:
- 3 montadas en la parte superior delantera de la cabina
- 2 montadas en la pluma
- 1 montada en el contrapeso
Alarma de desplazamiento
Sistema antirrobo
Luz de advertencia giratoria

Sistema hidráulico

Válvula anticáida de equipos: brazo
Función de flotación de pluma
Circuitos hidráulicos:
- Sistema de gestión de implementos (hasta 20 memorias programables)
- Martillo y cizalla, flujo de 1 y 2 bombas
- Martillo y cizalla, caudal variable y preajuste de presión

- Filtro de retorno adicional
- Control de angulación y rotación
- Garra
- Tubería de vaciado de aceite
- Circuito de enganche rápido
Enganche rápido hidráulico Volvo, tamaño (S3, U46)
Aceite hidráulico biodegradable 32
Aceite hidráulico biodegradable 46
Aceite hidráulico de larga vida útil ISO VG 32
Aceite hidráulico de larga vida útil ISO VG 46
Aceite hidráulico de larga vida útil ISO VG 68

Superestructura

Contrapeso hidráulico desmontable
Plancha inferior (gran resistencia, 4,5 mm)

Cabina y habitáculo

Asiento tapizado con calefacción y suspensión neumática
Selector de modo de excavación (ISO/SAE)
Trampilla en techo, abatible
Protección contra la caída de objetos (FOG)
- Montada en bastidor
- Montada en cabina
Estructura protectora contra la caída de objetos (FOPS)
Kit para fumadores

Pantalla de seguridad para ventana frontal
Limpiaparabrisas inferior con control intermitente
Kit antivandalismo
Llave específica
Espejo retrovisor en contrapeso

Chasis inferior

Protección completa del tren de rodaje
Ancho entre cadenas que puede reducirse mecánicamente
Plancha inferior (gran resistencia, 10 mm)

Tejas

Cadenas 600/700/800/900 mm de triple arista
Cadenas 600 mm con doble arista

Equipo de excavación

Pluma: 6,5 m ME
7,0 m HD
Brazo: 2,55 m
3,35 m HD
3,9 m
4,8 m

Servicio

Kit de herramientas completo
Kit de herramientas para mantenimiento diario
Sistema de engrase automático

El equipamiento estándar u opcional puede variar en cada mercado. Consulte a su distribuidor Volvo para más información.

NOTAS



Volvo Construction Equipment es distinto. Nuestras máquinas se diseñan, se fabrican y se atienden de una manera diferente. La diferencia viene de su legado en ingeniería de unos 175 años. Un legado de dedicación en primera instancia a las personas que realmente utilizan las máquinas. A la contribución que puede realizar en cuanto a ofrecerles una mayor seguridad, comodidad y productividad. Al medio ambiente que compartimos todos. El resultado de esta dedicación es una gama creciente de máquinas y una red de asistencia mundial para permitirle hacer más cosas. La gente de todo el mundo está orgullosa de usar Volvo. Y estamos orgullosos de lo que diferencia a Volvo – **More care. Built in.**



No todos los productos están disponibles en todos los mercados. Nos reservamos el derecho a modificar las especificaciones y diseño sin previo aviso, conforme a nuestra política de mejora continua. Las ilustraciones no muestran necesariamente la versión estándar de la máquina.

VOLVO

Volvo Construction Equipment
www.volvoce.com

Ref. No. 33 A 100 5396
Printed in Sweden 2009.03-1,0
Volvo, Seoul

Spanish
EXC